

Каталог продукции

ОБОРУДОВАНИЕ ДЛЯ СИСТЕМ АВТОМАТИЧЕСКОГО ПОЛИВА



ПИОНЕР

Ирригационные Системы



На протяжении 15 лет мы производили товары стабильно высокого качества для многих всемирно известных игроков рынка орошения, постоянно участвуя в создании передовых продуктов. Накопив колоссальный опыт, и досконально понимая, как важно для потребителя получить качественный продукт, компания ПИОНЕР, определила для себя задачу – производить оборудование для систем орошения, которое способно удовлетворить запросы самых требовательных клиентов.

Благодаря тщательно проработанному производственному процессу мы стараемся обеспечить рынок большим ассортиментом качественной продукции и бесперебойными поставками оборудования.

Мы стремимся расширять ассортимент продукции, а также постоянно работаем над его модернизацией.

Благодарим вас за то, что остановили свой выбор на оборудовании от компании ПИОНЕР.

ОГЛАВЛЕНИЕ



Дождеватели	4
Роторные дождеватели	12
Статические регулируемые насадки.....	16
Крепления дождевателей.....	20
Электромагнитные клапаны.....	26
Клапанные боксы	38
Контроллеры	46
Датчики	52
Многолетние капельные линии	56
Фитинги	62
Фильтры	68
Гидранты.....	72
Комплектующие	76
	
Многолетние капельные линии	80
Фитинги для капельного полива	86
Клапаны с пилотным управлением	90
Фильтры	102

ДОЖДЕВАТЕЛИ



Дождеватели ПИОНЕР изготовлены из высококачественного АБС-пластика (ударопрочная техническая термопластическая смола). Данный материал устойчив к воздействию химических веществ и ультрафиолета.

Корпус дождевателя имеет уникальную, невероятно прочную конструкцию с внутренними ребрами жесткости. Данная конструкция устойчива к различным механическим воздействиям.

Специальный конструктив крышки, в совокупности с уплотнительной манжетой, обеспечивает высокую герметичность корпуса.

Дождеватель оборудован храповым механизмом, что позволяет осуществлять более точную регулировку при настройке сектора полива.

Все модели оснащаются соплом-заглушкой, что позволяет, при первом запуске системы и установке необходимого оросительного сопла на дождеватель, избежать необоснованных потерь воды, излишнего увлажнения почвы, образования луж и в то же время осуществить промывку системы зонального трубопровода. Предустановленное на дождеватель сопло, можно использовать в качестве заглушки дождевателя при давлении в зональном трубопроводе до 5 Ат.

Совместимость со всеми форсунками, имеющими внутреннюю резьбу.

Взаимозаменяемые компоненты упрощают обслуживание, модернизацию и совершенствование системы.

ДОЖДЕВАТЕЛЬ ПИОНЕР PRO-S

Дождеватель ПИОНЕР PRO-S обладает крепким, устойчивым к механическим воздействиям корпусом, предотвращающей протечку воды герметичной крышкой и надежным внутренним выдвижным механизмом. Конструкция позволяет устанавливать статические и веерные насадки.



ТЕХНИЧЕСКИЕ ХАРАКТЕРИСТИКИ

- Высота корпуса дождевателя: **151 мм**
- Высота штока: **100 мм**
- Наружный диаметр крышки: **58 мм**
- Диаметр подключения: **½"**
- Рабочее давление: **1-7 Ат**



С вариантами и характеристиками статических и веерных насадок можно ознакомиться на страницах 18 и 19.

ОСОБЕННОСТИ



Усиленная пружина из нержавеющей стали гарантирует надежную работу на протяжении длительного срока эксплуатации



Оригинальная конструкция корпуса дождевателя PRO-S делает данную модификацию прочнее аналогов



Крышка дождевателя выполнена с небольшим радиусом и углублением в месте установки сопла, что снижает вероятность повреждения сопла во время работ по уходу за газоном

ДОПОЛНИТЕЛЬНЫЕ ОПЦИИ

В данной модели могут использоваться дополнительные опции, такие как:

- запорные клапаны ISS-CV
- регуляторы давления ISS-PRS30 и ISS-PRS40

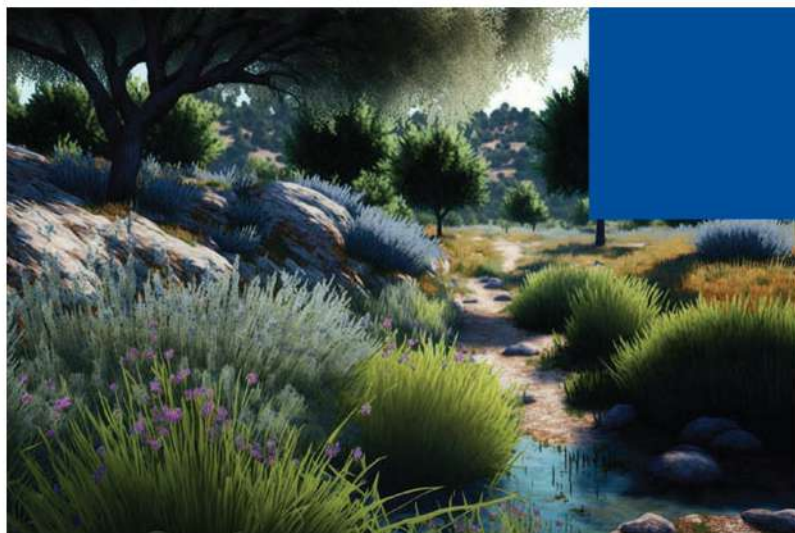

ДОЖДЕВАТЕЛЬ PIONEER ISS-1000

Дождеватель ISS-1000 обладает очень прочным и наиболее универсальным из всех представленных на рынке корпусов разбрызгивателя. Представляет из себя компактный корпус увеличенной прочности с возможностью установки как статических, так и веерных насадок.

ТЕХНИЧЕСКИЕ ХАРАКТЕРИСТИКИ

- Высота корпуса дождевателя: **15,5 см**
- Высота штока: **10 см**
- Наружный диаметр: **5,7 см**
- Диаметр подключения: **½"**
- Рабочее давление: **1-7 Ат**



С вариантами и характеристиками статических и веерных насадок можно ознакомиться на страницах 18 и 19.

ОСОБЕННОСТИ

-  Специальный конструктив крышки позволяет избежать протекания в сложных условиях эксплуатации
-  Усиленная пружина гарантирующая надежное втягивание штока
-  Совместимость с насадками (с внутренней резьбой) других производителей
-  Оборудован храповым механизмом («трещоткой»), позволяющим осуществлять более точную регулировку
-  Уплотнительная манжета позволяет избежать возникновения утечек между крышкой и корпусом, и препятствует попаданию мусора внутрь корпуса дождевателя
-  Запорный клапан (дополнительное оборудование) предотвращает появление утечек в нижних точках участка
-  Изготовлен из материалов, устойчивых к воздействию химических веществ

МОДЕЛИ ДОЖДЕВАТЕЛЕЙ PIONEER ISS-1000

- ISS-1010 – дождеватель с выдвижным штоком 10 см и уплотнительной манжетой

ДОЖДЕВАТЕЛЬ PIONEER ISS-500

Дождеватель ISS-500 представляет из себя компактный разбрызгиватель с возможностью установки как статических, так и веерных насадок.



ТЕХНИЧЕСКИЕ ХАРАКТЕРИСТИКИ

- Высота корпуса дождевателя: **18 см**
- Высота штока: **10 см**
- Наружный диаметр: **3 см**
- Диаметр подключения: **½"**
- Рабочее давление: **1,4-4,8 Ат**



С вариантами и характеристиками статических и веерных насадок можно ознакомиться на страницах 18 и 19.

ОСОБЕННОСТИ

-  Усовершенствованная крышка, обеспечивающая повышенную надежность, простоту эксплуатации изделия
-  Усиленная пружина гарантирующая надежное втягивание штока
-  Совместимость с насадками (с внутренней резьбой) других производителей
-  Небольшой диаметр корпуса делает устройство менее заметным в месте установки
-  Оборудован храповым механизмом («трещоткой»), позволяющим осуществлять более точную регулировку

МОДЕЛИ ДОЖДЕВАТЕЛЕЙ PIONEER ISS-500

Модели дождевателей Pioneer ISS-500 – поставляются в комплекте с насадками, что ускоряет процесс монтажа:

- ISS-510 – дождеватель с выдвижным штоком на 10 см
- ISS-510-10A – дождеватель с выдвижным штоком на 10см + регулируемая насадка, 3,0 м
- ISS-510-12A – дождеватель с выдвижным штоком на 10см + регулируемая насадка, 3,7 м
- ISS-510-15A – дождеватель с выдвижным штоком на 10см + регулируемая насадка, 4,6 м

РЕГУЛЯТОР ДАВЛЕНИЯ PIONEER ISS-PRS30/ISS-PRS40

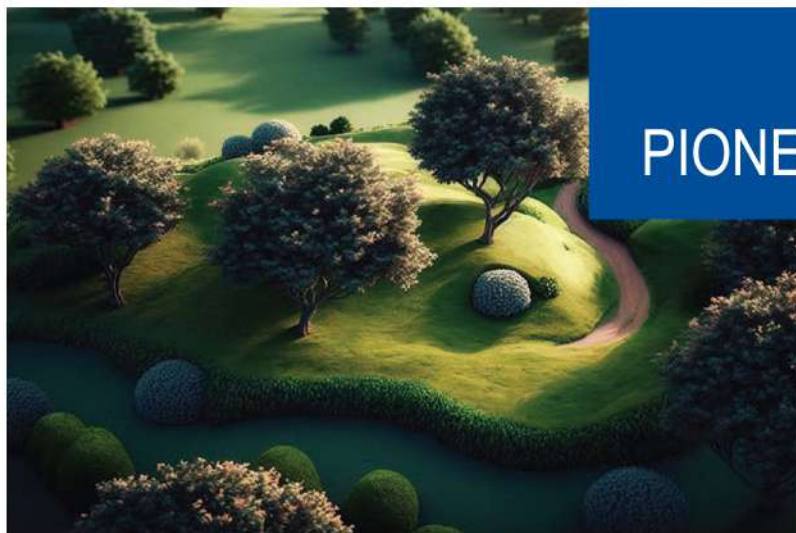

Регулятор давления PRS30/PRS40 устанавливается в шток дождевателя, оптимизирует производительность веерных насадок, обеспечивает снижение давления на входе в насадку до 2,1/2,8 Ат.

ТЕХНИЧЕСКИЕ ХАРАКТЕРИСТИКИ

- Понижение давления: до 2,1/2,8 Ат (в зависимости от модели)



ОСОБЕННОСТИ



Идеален для применения в дождевателях с соплом MP ROTATOR и RN



Подходит для дождевателей ПИОНЕР серии PRO-S и HUNTER серии PROS

ВАРИАНТЫ МОДЕЛЕЙ РЕГУЛЯТОРА ДАВЛЕНИЯ

- Модель PRS30 – понижение давления до 2,1 Ат
- Модель PRS40 – понижение давления до 2,8 Ат

ЗАПОРНЫЙ КЛАПАН PIONEER ISS-CV

Запорный клапан предотвращает появление протечек в дождевателях, установленных в нижних точках участка.



ТЕХНИЧЕСКИЕ ХАРАКТЕРИСТИКИ

- Перепад высот: до 4 м

ОСОБЕННОСТИ



Подходит для дождевателей ПИОНЕР серии PRO-S и HUNTER серии PROS

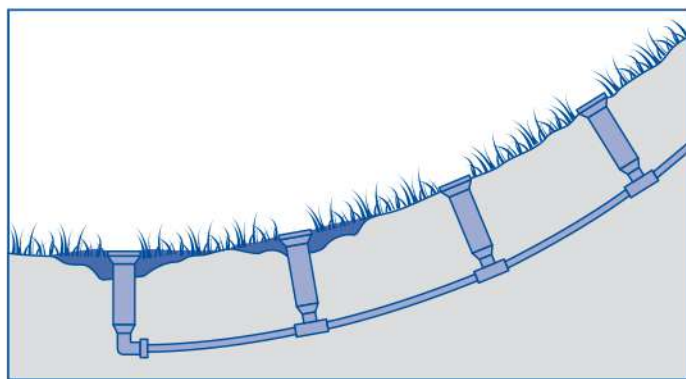

Без запорного клапана PIONEER ISS-CV

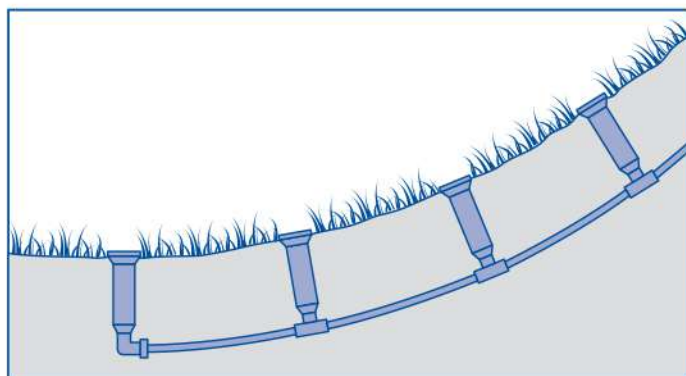

С запорным клапаном PIONEER ISS-CV



ШАРНИРНОЕ СОЕДИНЕНИЕ PIONEER SJ

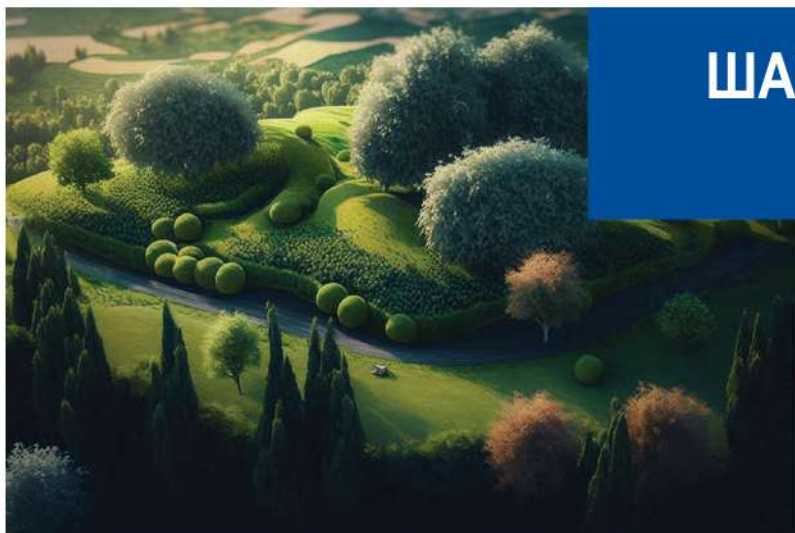

Шарнирные соединения для дождевателей применяются для увеличения скорости монтажа и упрощения обслуживания систем автоматического полива.

ТЕХНИЧЕСКИЕ ХАРАКТЕРИСТИКИ

- Длина: 15/17/30/33 см (в зависимости от модели)
- Давление номинальное: 10 Ат



ОСОБЕННОСТИ



Поворотные угловые фитинги на обоих концах гарантируют простое размещение изделий в любой конфигурации проекта



Шарнирные соединения герметичны, что обеспечивает их надежную работу в течение длительного периода времени

ТАБЛИЦА ЗНАЧЕНИЙ ПОТЕРИ ДАВЛЕНИЯ В ШАРНИРНЫХ СОЕДИНЕНИЯХ

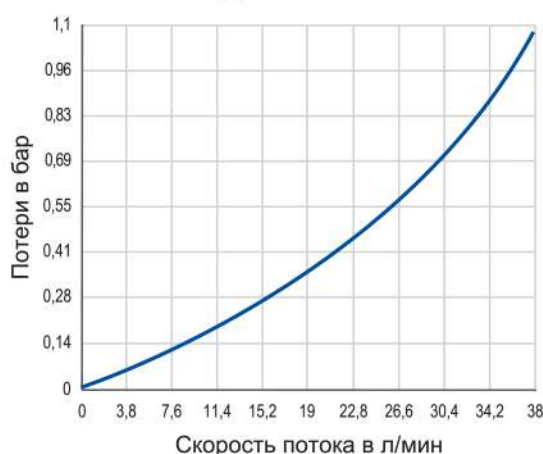

ВАРИАНТЫ МОДЕЛЕЙ ШАРНИРНЫХ СОЕДИНЕНИЙ PIONEER SJ

- SJ-5606-15 – соединительное колено 15 см ½" × ¼" PE
- SJ-5612-30 – соединительное колено 30 см ½" × ¼" PE
- SJ-101-12 – соединительное колено 30 см 1" × 1" PVC
- SJ-5520 – соединительное колено 17 см ½" × ½" PE
- SJ-5533 – соединительное колено 33 см ½" × ½" PE

РОТОРНЫЕ ДОЖДЕВАТЕЛИ





Роторные дождеватели входят в категорию дождевателей большого радиуса полива и отлично подходят для полива больших территорий.

Это дождеватели с зубчатым приводом, подающие мощную хорошо сформированную струю воды на расстояние от 7 до 14 метров, при этом головка на выдвижном штоке медленно вращается по кругу на величину настроенного сектора – от 50° до 360° – за счёт энергии поступающей воды. Для изменения характера и радиуса полива применяются сменные форсунки.

Из плюсов данного вида дождевателей можно отметить следующие моменты: сильная струя воды хорошо сопротивляется ветру и минимизирует возникновение водяной пыли, которая могла бы быстро испаряться, что привело бы к недополучению растениями необходимого расчётного количества воды.

РОТОРНЫЙ ДОЖДЕВАТЕЛЬ ПИОНЕР RSP-610





Роторные дождеватели используются для полива больших площадей - конструктив роторного дождевателя позволяет выбрасывать узконаправленную струю воды на расстояние до 14 метров, а с помощью привода, встроенного в шток дождевателя, осуществляется плавный поворот струи на заданный сектор полива.





ТЕХНИЧЕСКИЕ ХАРАКТЕРИСТИКИ

- Высота штока: **10 см**
- Диаметр подключения: **¾ внутренняя резьба**
- Радиус полива: **7-14 м**
- Регулируемый сектор: **50-360 °**
- Комплект сопел: **12 шт**
- Рабочее давление: **1,7-4,5 Ат**

ОСОБЕННОСТИ

-  Сектор полива настраивается 50-360 °
-  Радиус полива может быть установлен в пределах от 7 до 14 метров с помощью сменных сопел идущих в комплекте. Такие радиусы полива позволяют сократить количество оборудования на участке (ПНД-труб, ПНД-фитингов, комплектующих для монтажа дождевателей другого типа и принципа работы)
-  Сопла для роторных дождевателей ПИОНЕР обеспечивают равномерное распределение воды по всему радиусу благодаря крупным, устойчивым к воздействию ветра каплям и бережному поливу на близких расстояниях. В результате получается более качественный газон при меньшем расходе воды
-  Дождеватель имеет прочный корпус, изготовленный из АБС-пластика (ударопрочная техническая термопластическая смола)
-  Вращающаяся головка ротора защищена резиновой накладкой, что позволяет избежать механических повреждений. В накладке имеются специальные технологические отверстия под отвертку для осуществления настройки сектора и смены сопла



-  Регулировочный винт позволяет настраивать радиус действия ротора с помощью плоской отвертки
-  В роторе ПИОНЕР используется функция возврата к установленным настройкам – это позволяет избежать нарушений в работе ротора, которые могут произойти из-за различных внешних факторов

НАСАДКИ ПИОНЕР ДЛЯ РОТОРНЫХ ДОЖДЕВАТЕЛЕЙ



ПОКАЗАТЕЛИ ПРОИЗВОДИТЕЛЬНОСТИ

Насадка	Давление		Радиус м	Поток		Инт. потока		Насадка	Давление		Радиус м	Поток		Инт. потока	
	Ат	кПа		м³/ч	л/мин	■	▲		Ат	кПа		м³/ч	л/мин	■	▲
1 Красный	1,7	170	8,2	0,10	1,7	3	3	7 Красный	1,7	170	10,1	0,54	9,0	11	12
	2,0	200	8,5	0,11	1,8	3	3		2,0	200	10,4	0,58	9,7	11	12
	2,5	250	8,5	0,13	2,1	4	4		2,5	250	11,0	0,65	10,8	11	12
	3,0	300	8,8	0,15	2,4	4	4		3,0	300	11,6	0,72	12,0	11	12
	3,5	350	8,8	0,16	2,7	4	5		3,5	350	12,2	0,78	12,9	10	12
	4,0	400	9,1	0,18	2,9	4	5		4,0	400	12,2	0,83	13,8	11	13
2 Красный	4,5	450	9,1	0,19	3,2	5	5	4,5	450	12,2	0,88	14,6	12	14	
	1,7	170	8,5	0,14	2,4	4	5	8 Красный	1,7	170	11,0	0,66	11,0	11	13
	2,0	200	8,8	0,16	2,6	4	5		2,0	200	11,3	0,71	11,8	11	13
	2,5	250	8,8	0,17	2,9	4	5		2,5	250	11,6	0,79	13,2	12	14
	3,0	300	9,1	0,19	3,2	5	5		3,0	300	11,9	0,87	14,5	12	14
	3,5	350	9,1	0,21	3,5	5	6		3,5	350	12,5	0,94	15,6	12	14
4,0	400	9,4	0,22	3,7	5	6	4,0		400	12,5	1,00	16,6	13	15	
3 Красный	4,5	450	9,4	0,23	3,9	5	6	4,5	450	12,8	1,05	17,6	13	15	
	1,7	170	8,8	0,18	3,0	5	5	9 Красный	1,7	170	11,3	0,73	12,2	11	13
	2,0	200	9,1	0,20	3,3	5	5		2,0	200	11,6	0,80	13,4	12	14
	2,5	250	9,1	0,22	3,7	5	6		2,5	250	11,6	0,92	15,4	14	16
	3,0	300	9,4	0,25	4,1	6	6		3,0	300	12,5	1,05	17,5	13	16
	3,5	350	9,4	0,27	4,5	6	7		3,5	350	13,4	1,15	19,2	13	15
4,0	400	9,8	0,29	4,8	6	7	4,0		400	13,4	1,25	20,9	14	16	
4 Красный	4,5	450	9,8	0,31	5,1	6	7	4,5	450	13,7	1,35	22,4	14	17	
	1,7	170	9,4	0,24	4,1	5	6	10 Красный	2,0	200	12,2	1,14	19,0	15	18
	2,0	200	9,8	0,27	4,4	6	6		2,5	250	12,8	1,29	21,4	16	18
	2,5	250	9,8	0,30	5,0	6	7		3,0	300	13,4	1,44	24,0	16	18
	3,0	300	10,1	0,34	5,6	7	8		3,5	350	14,0	1,56	26,1	16	18
	3,5	350	10,1	0,37	6,2	7	8		4,0	400	14,3	1,68	28,0	16	19
4,0	400	10,4	0,40	6,6	7	9	4,5		450	14,3	1,79	29,9	17	20	
5 Красный	4,5	450	10,4	0,43	7,1	8	9	5,0	500	14,6	1,90	31,7	18	21	
	1,7	170	10,1	0,33	5,5	7	8	11 Красный	2,0	200	12,8	1,55	25,9	19	22
	2,0	200	10,4	0,36	5,9	7	8		2,5	250	13,7	1,73	28,7	18	21
	2,5	250	10,4	0,39	6,5	7	8		3,0	300	14,0	1,90	31,7	19	22
	3,0	300	11,0	0,43	7,2	7	8		3,5	350	14,6	2,05	34,1	19	22
	3,5	350	11,6	0,46	7,7	7	8		4,0	400	14,9	2,18	36,3	20	23
4,0	400	11,6	0,49	8,1	7	8	4,5		450	15,2	2,30	38,4	20	23	
6 Красный	4,5	450	11,6	0,51	8,6	8	9	5,0	500	15,5	2,42	40,4	20	23	
	1,7	170	10,1	0,42	6,9	8	10	12 Красный	2,0	200	12,8	2,03	33,8	25	29
	2,0	200	10,4	0,45	7,5	8	10		2,5	250	13,4	2,26	37,7	25	29
	2,5	250	10,7	0,51	8,5	9	10		3,0	300	14,3	2,51	41,8	24	28
	3,0	300	11,0	0,57	9,4	9	11		3,5	350	14,6	2,70	45,0	25	29
	3,5	350	11,6	0,61	10,2	9	11		4,0	400	14,9	2,88	48,1	26	30
4,0	400	11,6	0,66	10,9	10	11	4,5		450	15,2	3,06	50,9	26	30	
4,5	450	11,9	0,70	11,6	10	11	5,0	500	15,8	3,22	53,7	26	30		

Все значения интенсивности полива рассчитаны для работы в режиме с поворотом на 180°. Чтобы определить интенсивность полива при работе в режиме с оборотом на 360°, поделите указанное значение на 2.

СТАТИЧЕСКИЕ РЕГУЛИРУЕМЫЕ НАСАДКИ





Регулируемые насадки (0 – 360°), позволяют обеспечить охват всех зон в любых условиях работы благодаря точности насадок с регулируемым сектором.

Сложная конфигурация участка, нестандартные углы полива, цветники сложной архитектурной формы – со всем этим можно столкнуться при проектировании и монтаже САП.

Конструкция этих устройств предоставляет возможность:

- полноценного регулирования угла полива в пределах от 0° до 360°
- формирования капель увеличенного размера, что позволяет избежать образования тумана
- получения четких границ распыления с равномерным орошением воды на заданный сектор
- выбора насадки с радиусом от 1,2 м до 5,2 м

Данные возможности достигаются при рекомендованном производителем давлении на выходе из дождевателя в 2,1 Ат.









Насадки совместимы со всеми дождевателями статического типа с наружной резьбой подключения насадок.

СТАТИЧЕСКИЕ РЕГУЛИРУЕМЫЕ НАСАДКИ

Регулируемые насадки используются для оптимального полива любого ландшафта.





ТЕХНИЧЕСКИЕ ХАРАКТЕРИСТИКИ

		4A 				6A 				8A 				10A 			
Сектор градусы	Давление Бар	Радиус м	Расход м³/ч	Осадки мм/ч		Радиус м	Расход м³/ч	Осадки мм/ч		Радиус м	Расход м³/ч	Осадки мм/ч		Радиус м	Расход м³/ч	Осадки мм/ч	
				■	▲			■	▲			■	▲			■	▲
45 	1,5	1	0,02	178	206	1,6	0,04	108	124	2,2	0,04	72	83	2,8	0,05	49	57
	2,1	1,2	0,03	167	193	1,8	0,04	98	114	2,4	0,05	67	77	3	0,06	49	56
	2,5	1,3	0,03	158	183	1,9	0,04	92	106	2,6	0,05	63	73	3,2	0,06	48	56
	3	1,4	0,04	149	172	2,1	0,05	86	99	2,9	0,06	59	68	3,5	0,07	47	54
90 	1,5	1	0,05	182	210	1,6	0,07	109	126	2,2	0,09	72	83	2,8	0,1	49	57
	2,1	1,2	0,05	139	160	1,8	0,08	102	118	2,4	0,1	67	77	3	0,11	49	56
	2,5	1,3	0,05	129	149	1,9	0,09	97	112	2,6	0,11	63	73	3,2	0,13	48	56
	3	1,4	0,06	116	134	2,1	0,1	92	106	2,9	0,12	59	68	3,5	0,14	47	54
180 	1,5	1	0,08	157	181	1,6	0,12	88	102	2,2	0,17	72	83	2,8	0,19	49	57
	2,1	1,2	0,1	139	160	1,8	0,13	84	97	2,4	0,2	67	77	3	0,23	49	56
	2,5	1,3	0,11	127	146	1,9	0,15	81	94	2,6	0,22	63	73	3,2	0,25	48	56
	3	1,4	0,12	115	133	2,1	0,16	78	90	2,9	0,24	59	68	3,5	0,28	47	54
270 	1,5	1	0,14	183	211	1,6	0,21	106	122	2,2	0,26	72	83	2,8	0,29	49	57
	2,1	1,2	0,16	159	183	1,8	0,24	101	116	2,4	0,3	67	77	3	0,34	49	56
	2,5	1,3	0,18	144	166	1,9	0,27	97	112	2,6	0,33	63	73	3,2	0,38	48	56
	3	1,4	0,2	130	150	2,1	0,29	92	107	2,9	0,36	59	68	3,5	0,43	47	54
360 	1,5	1	0,16	148	171	1,6	0,24	92	106	2,2	0,34	72	83	2,8	0,39	49	57
	2,1	1,2	0,18	129	149	1,8	0,28	87	100	2,4	0,4	67	77	3	0,45	49	56
	2,5	1,3	0,2	117	135	1,9	0,3	83	96	2,6	0,44	63	73	3,2	0,51	48	56
	3	1,4	0,22	106	122	2,1	0,33	79	92	2,9	0,48	59	68	3,5	0,57	47	54

*Жирным шрифтом выделено рекомендуемое рабочее давление.

ОСОБЕННОСТИ

 Регулировка в пределах от 0° до 360° обеспечит максимальный выбор вариантов при проектировании

 Наличие маркировки и насечек на верхней части насадки обеспечивает простоту и удобство регулировки сектора полива











Крупные капли воды, которые формируются статическими насадками, минимизируют возможность образование тумана, тем самым улучшается равномерность полива



СТАТИЧЕСКИЕ РЕГУЛИРУЕМЫЕ НАСАДКИ

Регулируемые насадки используются для оптимального полива любого ландшафта.

ТЕХНИЧЕСКИЕ ХАРАКТЕРИСТИКИ

Сектор градусы	Давление Бар	12A 				15A 				17A 			
		Радиус м	Расход м³/ч	Осадки мм/ч ■ ▲		Радиус м	Расход м³/ч	Осадки мм/ч ■ ▲		Радиус м	Расход м³/ч	Осадки мм/ч ■ ▲	
45 	1,5	3,4	0,06	40	46	4,3	0,09	39	45	4,9	0,12	38	44
	2,1	3,7	0,07	44	51	4,6	0,11	40	46	5,2	0,13	39	45
	2,5	3,9	0,09	46	54	4,9	0,12	40	46	5,5	0,15	39	45
	3	4,1	0,1	48	56	5,2	0,14	40	46	5,8	0,16	39	45
90 	1,5	3,4	0,12	40	46	4,3	0,18	39	45	4,9	0,23	38	44
	2,1	3,7	0,15	44	51	4,6	0,21	40	46	5,2	0,27	39	45
	2,5	3,9	0,17	46	54	4,9	0,24	40	46	5,5	0,3	39	45
	3	4,1	0,2	48	56	5,2	0,27	40	46	5,8	0,33	39	45
180 	1,5	3,4	0,23	40	46	4,3	0,36	39	45	4,9	0,47	38	44
	2,1	3,7	0,3	44	51	4,6	0,43	40	46	5,2	0,53	39	45
	2,5	3,9	0,35	46	54	4,9	0,48	40	46	5,5	0,59	39	45
	3	4,1	0,4	48	56	5,2	0,54	40	46	5,8	0,65	39	45
270 	1,5	3,4	0,35	40	46	4,3	0,54	39	45	4,9	0,7	38	44
	2,1	3,7	0,44	44	51	4,6	0,64	40	46	5,2	0,8	39	45
	2,5	3,9	0,52	46	54	4,9	0,72	40	46	5,5	0,89	39	45
	3	4,1	0,6	48	56	5,2	0,81	40	46	5,8	0,98	39	45
360 	1,5	3,4	0,46	40	46	4,3	0,73	39	45	4,9	0,93	38	44
	2,1	3,7	0,59	44	51	4,6	0,86	40	46	5,2	1,07	39	45
	2,5	3,9	0,69	46	54	4,9	0,96	40	46	5,5	1,18	39	45
	3	4,1	0,81	48	56	5,2	1,08	40	46	5,8	1,3	39	45

*Жирным шрифтом выделено рекомендуемое рабочее давление.



КРЕПЛЕНИЯ ДОЖДЕВАТЕЛЕЙ





Компонентами системы крепления дождевателей являются шарнирное соединение и труба гибкой подводки (совместно называемые «соединительное колено») и уголки гибкой подводки. Применяются для увеличения скорости монтажа и упрощения обслуживания систем автоматического полива.

Соединительное колено монтируется на ПНД-трубу и предоставляет возможность выравнивать уровень дождевателя как по вертикали – уровень с поверхностью земли, так и по горизонтали – установить дождеватель в нужную точку, которая указана в проекте (в том случае, когда дождеватель из-за технических особенностей проекта расположен на некотором отдалении от ПНД-трубы: вблизи дорожек, фундаментов, заборов).

Помимо вышперечисленного, соединительные колена выступают в роли буфера: вибрация от работающей системы поглощается, тем самым дождеватель не выталкивается из грунта.

ШАРНИРНОЕ СОЕДИНЕНИЕ PIONEER SJ

Шарнирные соединения для дождевателей применяются для увеличения скорости монтажа и упрощения обслуживания систем автоматического полива.

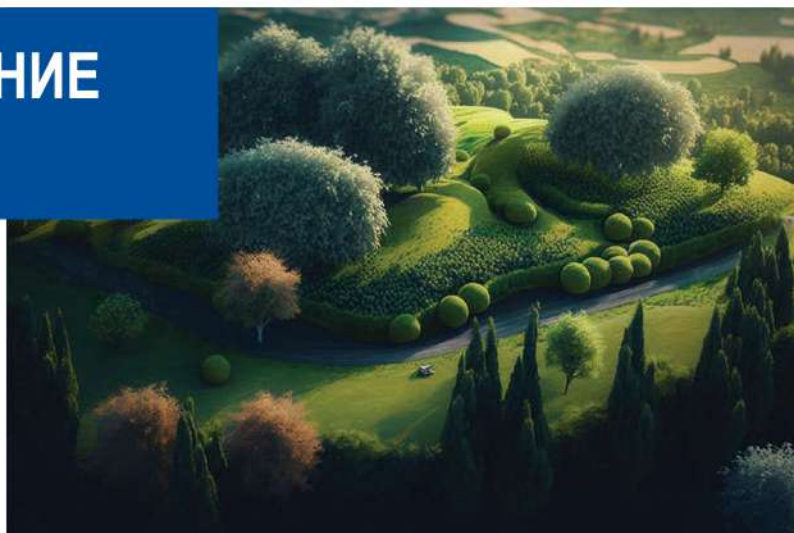

ТЕХНИЧЕСКИЕ ХАРАКТЕРИСТИКИ

- Длина: 15/17/30/33 см (в зависимости от модели)
- Давление номинальное: 10 Ат



ОСОБЕННОСТИ



Поворотные угловые фитинги на обоих концах гарантируют простое размещение изделий в любой конфигурации проекта



Шарнирные соединения герметичны, что обеспечивает их надежную работу в течение длительного периода времени

ТАБЛИЦА ЗНАЧЕНИЙ ПОТЕРИ ДАВЛЕНИЯ В ШАРНИРНЫХ СОЕДИНЕНИЯХ

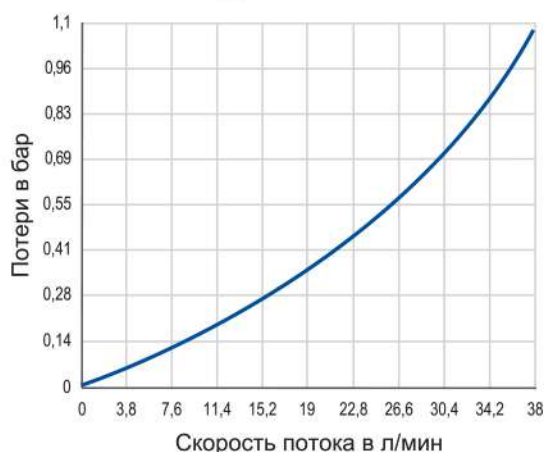

ВАРИАНТЫ МОДЕЛЕЙ ШАРНИРНЫХ СОЕДИНЕНИЙ PIONEER SJ

- SJ-5606-15 – соединительное колено 15 см ½" × ¼" PE
- SJ-5612-30 – соединительное колено 30 см ½" × ¼" PE
- SJ-101-12 – соединительное колено 30 см 1" × 1" PVC
- SJ-5520 – соединительное колено 17 см ½" × ½" PE
- SJ-5533 – соединительное колено 33 см ½" × ½" PE

ТРУБА ГИБКОЙ ПОДВОДКИ PIONEER FLX

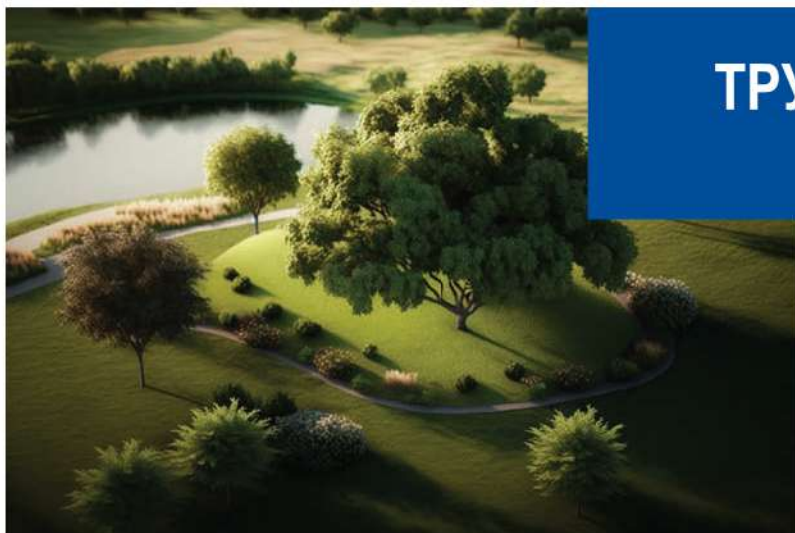

Гибкая труба с защитой от скручивания. Используется для подключения дождевателей к трубопроводу. Добавленные пластификаторы сохраняют гибкость без потери прочности – устойчива к многократному сгибанию.

ТЕХНИЧЕСКИЕ ХАРАКТЕРИСТИКИ

- Материал: **полиэтилен**
- Максимальное давление: **10 Ат**
- Длина трубы в бухте: **30/100 м**
- Диаметр: **16 мм**
- Толщина стенки: **2,4 мм**



ОСОБЕННОСТИ



Подходит для применения с фитингами гибкой подводки большинства производителей

УГОЛКИ ГИБКОЙ ПОДВОДКИ PIONEER EFLX

Используется для крепления трубы гибкой подводки к резьбовым соединениям.

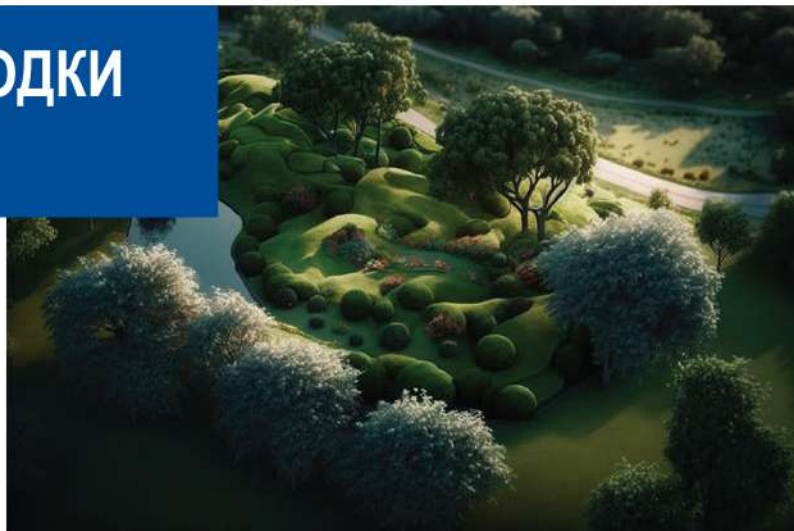

ТЕХНИЧЕСКИЕ ХАРАКТЕРИСТИКИ

- Резьбовое соединение: 1/2", 3/4"
- Рабочее давление: до 7 Ат
- Материал: POM



ОСОБЕННОСТИ



Совместимы с трубой гибкой подводки ПИОНЕР и других марок

ВАРИАНТЫ МОДЕЛЕЙ УГОЛКОВ ГИБКОЙ ПОДВОДКИ PIONEER EFLX

- EFLX-050 – уголок гибкой подводки 1/2" HP
- EFLX-075 – уголок гибкой подводки 3/4" HP
- EFLX-R-050 – уголок гибкой подводки 1/2" HP
- EFLX-R-075 – уголок гибкой подводки 3/4" HP

УГОЛКИ ГИБКОЙ ПОДВОДКИ PIONEER EFLX

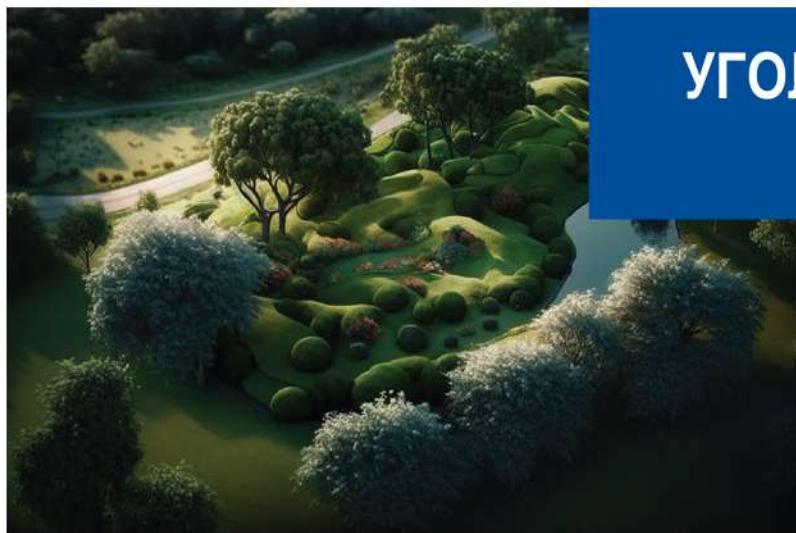

Используется для крепления трубы гибкой подводки к резьбовым соединениям.

ТЕХНИЧЕСКИЕ ХАРАКТЕРИСТИКИ

- Резьбовое соединение: 1/2", 3/4"
- Рабочее давление: до 7 Ат
- Материал: POM



ОСОБЕННОСТИ



Совместимы с трубой гибкой подводки ПИОНЕР и других марок

ВАРИАНТЫ МОДЕЛЕЙ УГОЛКОВ ГИБКОЙ ПОДВОДКИ PIONEER EFLX

- EFLX-050 – уголок гибкой подводки 1/2" HP
- EFLX-075 – уголок гибкой подводки 3/4" HP
- EFLX-R-050 – уголок гибкой подводки 1/2" HP
- EFLX-R-075 – уголок гибкой подводки 3/4" HP

ЭЛЕКТРОМАГНИТНЫЕ КЛАПАНЫ

Pioneer

ESP-1



Электромагнитные клапаны являются неотъемлемой частью системы автоматического полива. Клапан выполняет функции крана, который, в зависимости от поданного на клапан сигнала с контроллера, либо перекрывает поток воды, либо открывает доступ воде к следующим после клапана компонентам системы автоматического полива. В случае необходимости клапан можно открыть вручную – достаточно повернуть соленоид на 90° по часовой стрелке.

Монтаж клапана осуществляется разными способами: либо в виде «гребенки», либо разносятся по участку – все зависит от конфигурации участка и сложности рельефа. Клапаны монтируются в специальных клапанных боксах с возможностью технического доступа для обслуживания.

Все модели клапанов ПИОНЕР изготовлены из прочного высококачественного нейлона армированного стекловолокном, устойчивого к коррозии и УФ-излучению, обладают высоким качеством и отличными характеристиками, что делает данные клапаны надежнее большинства своих конкурентов, и подходящими для любой системы полива – от частной до коммерческой.

ЭЛЕКТРОМАГНИТНЫЙ КЛАПАН БЕЗ РЕГУЛЯТОРА ПОТОКА

Одним из ключевых преимуществ клапана ПИОНЕР является корпус, сделанный из нейлона армированного стекловолокном – это делает данный клапан надёжнее большинства конкурентов.





ТЕХНИЧЕСКИЕ ХАРАКТЕРИСТИКИ

- Входной диаметр: **3/4" и 1"** (в зависимости от модели)
- Максимальная пропускная способность: **5-9 м³**
- Минимальное рабочее давление: **1 Ат**
- Максимальное рабочее давление: **10 Ат**
- Пусковой ток: **250 мА**
- Ток удержания: **140 мА**



ОСОБЕННОСТИ

-  Функция медленного открытия и закрытия клапана, для предотвращения гидравлического удара
-  Клапан обладает особой конструкцией мембраны из материала EPDM
-  Двойная фильтрация защищает сердечник соленоида

ВАРИАНТЫ МОДЕЛЕЙ КЛАПАНОВ

- 075-DB-G – 3/4" ВР, 24 В переменный ток
- 100-DB-G – 1" ВР, 24 В переменный ток
- 100-DB-MM – 1" НР, 24 В переменный ток

ПРИМЕРЫ РАЗМЕЩЕНИЯ ЭЛЕКТРОМАГНИТНЫХ КЛАПАНОВ

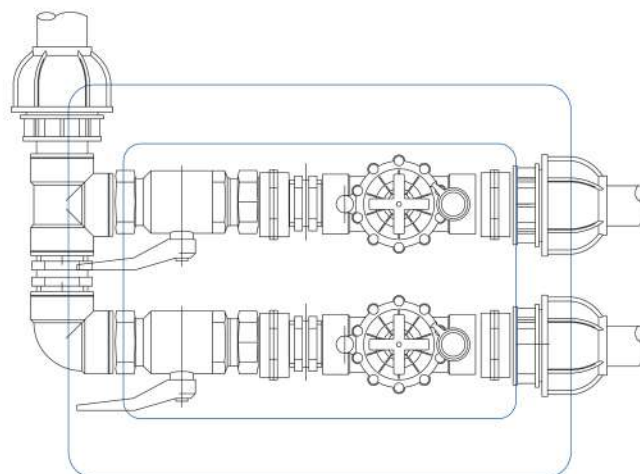
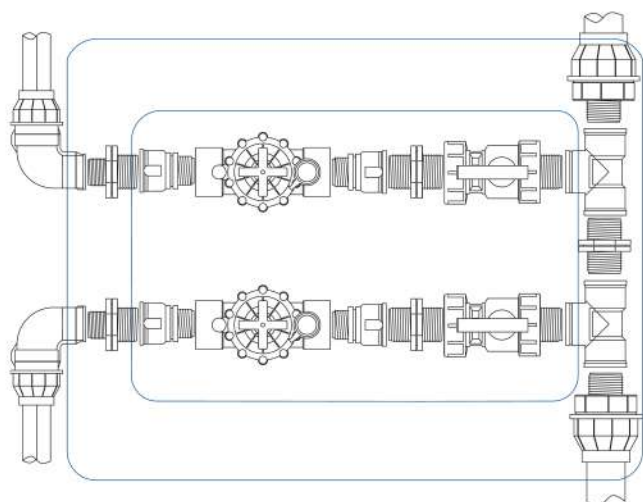

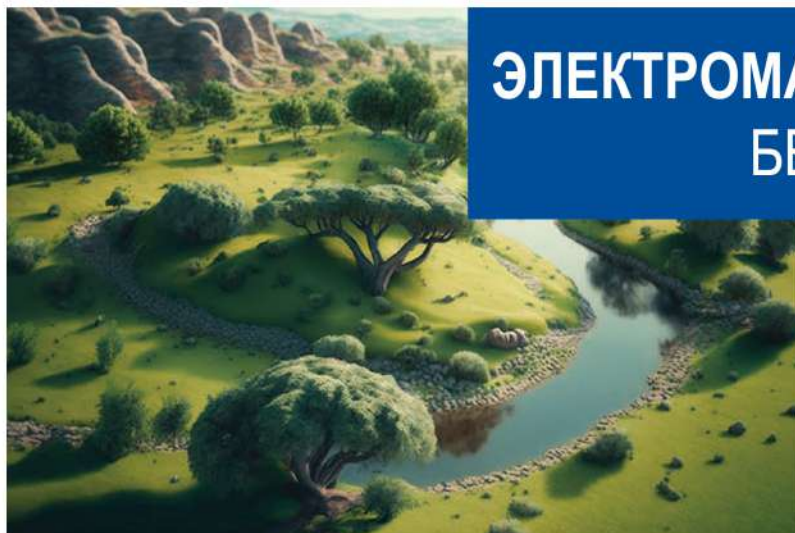

ЭЛЕКТРОМАГНИТНЫЙ КЛАПАН PSV БЕЗ РЕГУЛЯТОРА ПОТОКА

Клапаны ПИОНЕР модельного ряда PSV (Professional Solenoid Valve) – это новая разработка компании ПИОНЕР. Разработчики компании провели колоссальную работу для создания продукта: инженеры-конструкторы спроектировали новую геометрию корпуса клапана, материаловеды разработали новый состав материала корпуса, электронщики просчитали и создали чётко действующий соленоид для новой мембраны повышенной эластичности.

ТЕХНИЧЕСКИЕ ХАРАКТЕРИСТИКИ

- Регулятор потока: **нет**
- Входной диаметр: **1"**
- Максимальная пропускная способность: **11 м³**
- Минимальное рабочее давление: **1 Ат**
- Максимальное рабочее давление: **10 Ат**
- Пусковой ток: **245 мА**
- Ток удержания: **119 мА**

ОСОБЕННОСТИ



Уникальность клапанов заключается в том, для разборки клапана (снятия верхней части корпуса — крышки) нет необходимости выкручивать болты целиком: их достаточно ослабить, сделав три оборота, после чего крышку можно повернуть на 20 градусов поперёк продольной оси клапана (болты при этом проходят через специальные пазы) и снять крышку корпуса, вытянув её вверх. Такой конструктив позволяет быстро произвести техническое обслуживание клапана



Изготовлены из прочного высококачественного нейлона, армированного стекловолокном, устойчивого к коррозии и УФ-излучению, чтократно увеличивает срок службы данного оборудования

ВАРИАНТЫ МОДЕЛЕЙ КЛАПАНОВ

- PSV100-G – 1" ВР, 24 В переменный ток
- PSV100-ММ – 1" НР, 24 В переменный ток



ЭЛЕКТРОМАГНИТНЫЙ КЛАПАН PSV С РЕГУЛЯТОРОМ ПОТОКА

Клапаны ПИОНЕР модельного ряда PSV (Professional Solenoid Valve) – это новая разработка компании ПИОНЕР. Разработчики компании провели колоссальную работу для создания продукта: инженеры-конструкторы спроектировали новую геометрию корпуса клапана, материаловеды разработали новый состав материала корпуса, электронщики просчитали и создали чётко действующий соленоид для новой мембраны повышенной эластичности.



ТЕХНИЧЕСКИЕ ХАРАКТЕРИСТИКИ

- Регулятор потока: **есть**
- Входной диаметр: **1"**
- Максимальная пропускная способность: **11 м³**
- Минимальное рабочее давление: **1 Ат**
- Максимальное рабочее давление: **10 Ат**
- Пусковой ток: **245 мА**
- Ток удержания: **119 мА**

ОСОБЕННОСТИ



Уникальность клапанов заключается в том, для разборки клапана (снятия верхней части корпуса — крышки) нет необходимости выкручивать болты целиком: их достаточно ослабить, сделав три оборота, после чего крышку можно повернуть на 20 градусов поперёк продольной оси клапана (болты при этом проходят через специальные пазы) и снять крышку корпуса, вытянув её вверх. Такой конструктив позволяет быстро произвести техническое обслуживание клапана



Изготовлены из прочного высококачественного нейлона, армированного стекловолокном, устойчивого к коррозии и УФ-излучению, чтократно увеличивает срок службы данного оборудования

ВАРИАНТЫ МОДЕЛЕЙ КЛАПАНОВ

- PSV101-G – 1" BP, 24 В переменный ток
- PSV101-MM – 1" HP, 24 В переменный ток



ЭЛЕКТРОМАГНИТНЫЙ КЛАПАН С РЕГУЛЯТОРОМ ПОТОКА







Одним из ключевых преимуществ клапана ПИОНЕР является сделанный из армированного стекловолокном нейлона корпус – это делает данный клапан надёжнее большинства конкурентов.

ТЕХНИЧЕСКИЕ ХАРАКТЕРИСТИКИ

- Входной диаметр: 1"/1,25"/1,5" (в зависимости от модели)
- Максимальная пропускная способность: 5-21 м³ (в зависимости от модели)
- Минимальное рабочее давление: 1 Ат
- Максимальное рабочее давление: 10 Ат
- Пусковой ток: 250 мА
- Ток удержания: 140 мА

ОСОБЕННОСТИ

-  Регулятор потока изменяет пропускную способность клапана
-  Функция медленного открытия и закрытия клапана, для предотвращения гидравлического удара
-  Клапан обладает особой конструкцией мембраны из материала EPDM
-  Двойная фильтрация защищает сердечник соленоида



ВАРИАНТЫ МОДЕЛЕЙ КЛАПАНОВ

- 101-DH-G – 1" ВР, 24 В переменный ток
- 101-DH-MM – 1" НР, 24 В переменный ток
- 121-DH-G – 1¼" ВР, 24 В переменный ток
- 151-DH-G – 1½" ВР, 24 В переменный ток

ПРИМЕРЫ РАЗМЕЩЕНИЯ ЭЛЕКТРОМАГНИТНЫХ КЛАПАНОВ

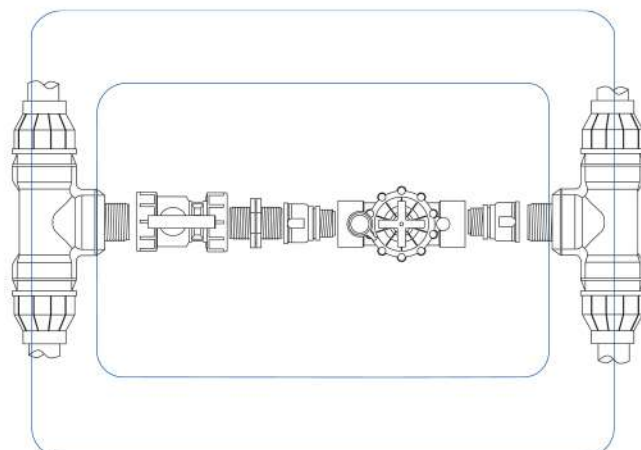
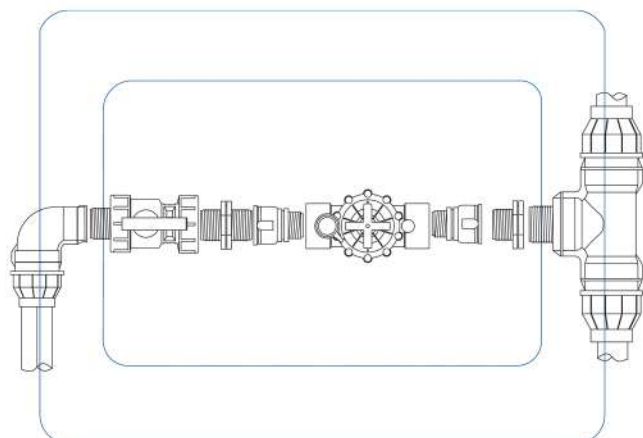

ЭЛЕКТРОМАГНИТНЫЙ КЛАПАН

С РЕГУЛЯТОРОМ ПОТОКА
С УГЛОВЫМ ПОДКЛЮЧЕНИЕМ

Универсальное устройство, позволяющее надёжно перекрывать поток в системе полива с дополнительной возможностью регулировки пропускной способности и углового подключения. Одним из преимуществ клапана является корпус из армированного стекловолокном нейлона – это делает его надёжнее большинства конкурентов.









ТЕХНИЧЕСКИЕ ХАРАКТЕРИСТИКИ

- Входной диаметр: **1,5" и 2"** (в зависимости от модели)
- Максимальная пропускная способность: **до 34** (в зависимости от модели)
- Минимальное рабочее давление: **1 Ат**
- Максимальное рабочее давление: **10 Ат**
- Пусковой ток: **250 мА**
- Ток удержания: **140 мА**



ОСОБЕННОСТИ

-  Регулятор потока изменяет пропускную способность клапана
-  Функция медленного открытия и закрытия клапана, для предотвращения гидравлического удара
-  Клапан обладает особой конструкцией мембраны из материала EPDM
-  Двойная фильтрация защищает сердечник соленоида

-  Возможность углового подключения
-  Снижение потерь давления на электромагнитном клапане

ВАРИАНТЫ МОДЕЛЕЙ КЛАПАНОВ

- 150-P-G – 1½" ВР, 24 В переменный ток
- 200-P-G – 2" ВР, 24 В переменный ток

ПРИМЕРЫ РАЗМЕЩЕНИЯ ЭЛЕКТРОМАГНИТНЫХ КЛАПАНОВ

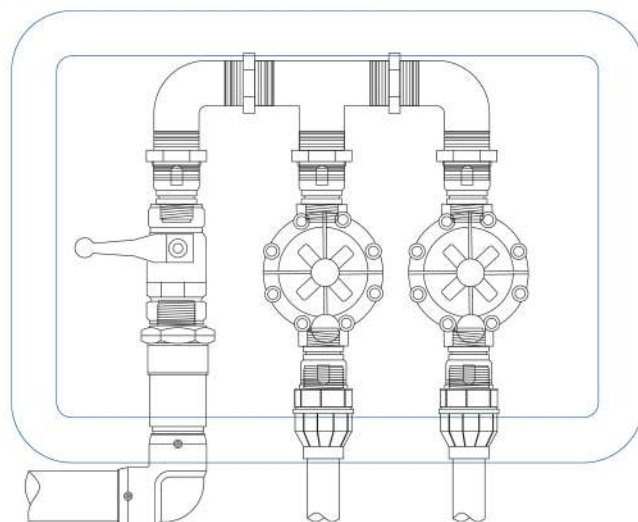
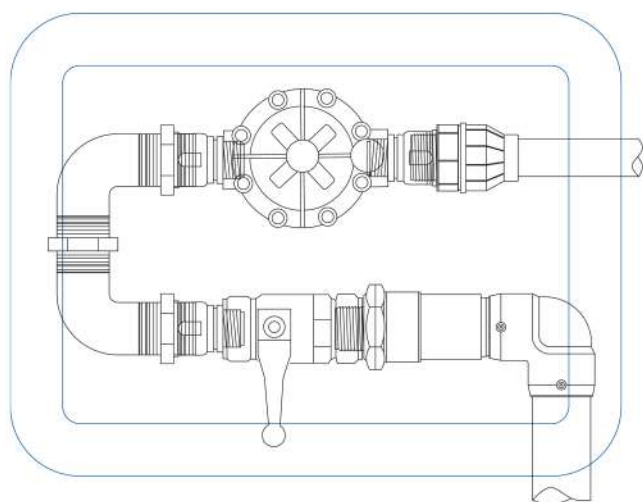

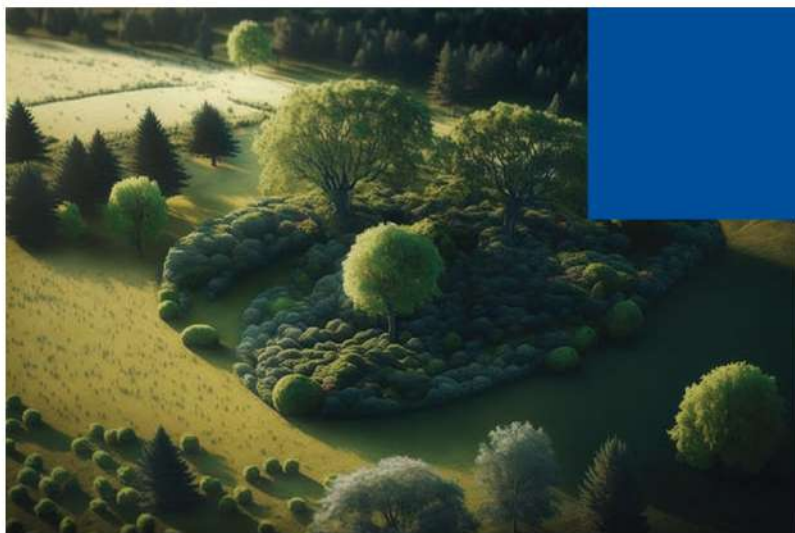

СОЛЕНОИДЫ

Для обеспечения стабильной работы электромагнитных клапанов рекомендуем использовать оригинальные соленоиды ПИОНЕР совместно с влагозащищенными коннекторами DBRY для надежного соединения электрических проводов во влажных средах.



СОЛЕНОИД VM3-AC

- Вольтаж: **24 В** переменного тока
- Пусковой ток: **250 мА**
- Ток удержания: **140 мА**



СОЛЕНОИД VM3-DC

- Вольтаж: **9 В** постоянного тока
- Пусковой ток: **470 мА**
- Ток удержания: **470 мА**



СОЛЕНОИД RB-1.1 24V AC

- Вольтаж: **24 В** переменного тока
- Пусковой ток: **250 мА**
- Ток удержания: **127 мА**



СОЛЕНОИД NT-7 24 В AC

- Вольтаж: **24 В** переменного тока
- Пусковой ток: **180 мА**
- Ток удержания: **120 мА**



СОЛЕНОИД NT-7 9-24 В DC LATCHING PULSE

- Latching pulse: **9-24 В** постоянного тока
- Емкость: **3300 мкФ**
- Длительность импульса: **20-500 мс**

СОЛЕНОИДЫ

Для обеспечения стабильной работы электромагнитных клапанов рекомендуем использовать оригинальные соленоиды ПИОНЕР совместно с влагозащищенными коннекторами DBRY для надежного соединения электрических проводов во влажных средах.



СОЛЕНОИД RB-2.1 24V AC

- Вольтаж: **24 В** переменного тока
- Пусковой ток: **250 мА**
- Ток удержания: **127 мА**



СОЛЕНОИД RB-2.1 9-12V DC

- Вольтаж: **9-12 В** постоянного тока
- Пусковой ток: **470 мА**
- Ток удержания: **470 мА**



СОЛЕНОИД TR-6 24V AC

- Вольтаж: **24 В** переменного тока
- Пусковой ток: **410 мА**
- Ток удержания: **280 мА**



СОЛЕНОИД HT-7 9~24 В DC LATCHING PULSE

- Latching pulse: **9-24 В** постоянного тока
- Емкость: **3300 мкФ**
- Длительность импульса: **20-500 мс**

СОЕДИНИТЕЛЬ ПРОВОДОВ DBR/Y6



СОЕДИНИТЕЛЬ ПРОВОДОВ DBR/Y6

- Диапазон размеров провода: **0,75-4 мм²**
- Диапазон напряжений: **≤ 600 В**
- Температура: **40-105° С**
- Материал трубки: **полипропилен**
- Герметик: **изолирующая паста**
- Класс водонепроницаемости: **IP68**

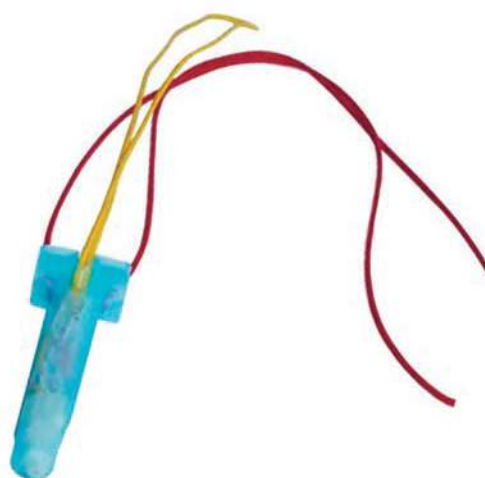

ТЕХНИЧЕСКАЯ ИНФОРМАЦИЯ

В этом разделе собраны технические сведения о продукции для точного определения проектных значений эксплуатации устройств.



Характеристики	МОДЕЛИ КЛАПАНОВ			
	075-DB	100-DB	100-PSV	101-PSV
Размеры	115×83×123 мм	115×84×125 мм	111×62×135 мм	111×62×135 мм
Температура воды	до 53° С	до 53° С	до 53° С	до 53° С
Темп-ра окружающей среды	до 80° С	до 80° С	до 80° С	до 80° С
Рабочее давление	1-10 Ат	1-10 Ат	1-10 Ат	1-10 Ат
Максимальная пропускная способность	5 м³	9 м³	10,8 м³	10,8 м³
Размер резьбы	3/4"	1"	1"	1"
Вид резьбы	ВР	ВР/НР	ВР/НР	ВР/НР
Питание	24 В АС	24 В АС	24 В АС	24 В АС
Материал корпуса	Нейлон, армированный стекловолокном	Нейлон, армированный стекловолокном	Нейлон, армированный стекловолокном	Нейлон, армированный стекловолокном
Материал мембраны	EPDM	EPDM	EPDM	EPDM
Материал соленоида	430 F	430 F	430 F	430 F
Материал провода	медь	медь	медь	медь
Материал пружины	SUS304	SUS304	SUS304	SUS304
Регулятор потока				✓
Угловое подключение				



ТЕХНИЧЕСКАЯ ИНФОРМАЦИЯ

В этом разделе собраны технические сведения о продукции для точного определения проектных значений эксплуатации устройств.

Характеристики	МОДЕЛИ КЛАПАНОВ			
	101-DH	150-P	151-DH	200-P
Размеры	115×84×135 мм	169×85×202 мм	136×97×167 мм	198×119×252 мм
Температура воды	до 53° С	до 53° С	до 53° С	до 53° С
Темп-ра окружающей среды	до 80° С	до 80° С	до 80° С	до 80° С
Рабочее давление	1-10 Ат	1-10 Ат	1-10 Ат	1-10 Ат
Максимальная пропускная способность	9 м³	21 м³	21 м³	34 м³
Размер резьбы	1"	1 1/2"	1 1/2"	2"
Вид резьбы	ВР/НР	ВР	ВР	ВР
Питание	24 В АС	24 В АС	24 В АС	24 В АС
Материал корпуса	Нейлон, армированный стекловолокном	Нейлон, армированный стекловолокном	Нейлон, армированный стекловолокном	Нейлон, армированный стекловолокном
Материал мембраны	EPDM	EPDM	EPDM	EPDM
Материал соленоида	430 F	430 F	430 F	430 F
Материал провода	медь	медь	медь	медь
Материал пружины	SUS304	SUS304	SUS304	SUS304
Регулятор потока	✓	✓	✓	✓
Угловое подключение		✓		✓

КЛАПАННЫЕ БОКСЫ

The image shows three large, cylindrical trash bins. Each bin has a black body and a bright green lid. The lid of the bin in the foreground is partially open, revealing a black flap mechanism. The bins are arranged in a row, with the one in the foreground being the most prominent. The background is filled with lush green foliage, including what appears to be a cedar or similar evergreen tree.



Основное предназначение клапанных боксов – это возможность скрытного и эстетичного размещения электромагнитных клапанов или контрольного оборудования, так как верхняя крышка клапанного бокса расположена вровень с поверхностью газона, а низ установлен в земле на глубине 20-40 см.

Использование клапанного бокса позволяет осуществлять удобный доступ к расположенным в нём компонентам системы орошения для технического обслуживания, защищать их от грязи, насекомых и других животных.

Прочный конусообразный корпус, изготовленный из полипропилена, снабжён усиленными рёбрами жёсткости для выдерживания больших вертикальных нагрузок и при этом имеет оптимальные габариты.

Может применяться на частных приусадебных участках, муниципальных и коммерческих объектах.

ВОДРАЗБОРНАЯ РОЗЕТКА WS

Водоразборная розетка из полипропилена предназначена для упрощения подачи воды из подземного водопровода. Устанавливается в любом месте, где это необходимо. К ней присоединяются шланги (с помощью быстросъемного соединения) для ручного полива.



ТЕХНИЧЕСКИЕ ХАРАКТЕРИСТИКИ

- Высота: **12 см**
- Диаметр малый: **17,5 см**
- Диаметр большой: **20,5 см**
- Материал: **полипропилен**
- Цвет корпуса: **черный**
- Цвет крышки: **зеленый**
- Крышка входит в комплект поставки
- Металлический кран $\frac{3}{4}$ " ВР входит в комплект поставки



ОСОБЕННОСТИ

- | | | | |
|--|--|--|---|
| | Легкость эксплуатации: открытие и закрытие крышки без каких-либо усилий | | Крепкость: рёбра жёсткости для надёжной эксплуатации |
| | Надёжность: встроенные в крышку отверстия для системы блокировки | | Эстетичность: рисунок крышки гармонирует с растительностью |
| | Прочность: корпус из полипропилена, устойчивый к ультрафиолету, обеспечивает возможность длительной эксплуатации | | Продуманность: в дне корпуса имеются дренажные отверстия для водоотведения |
| | Удобство: предварительно перфорированные контуры для входа и выхода труб | | Функциональность: в крышке водорозетки имеется технологическое отверстие для открытия и доступа к металлическому крану $\frac{3}{4}$ " с наружной резьбой |



КЛАПАННЫЙ БОКС MINI VB-16RND И STANDART VB-STD

MINI – самый мелкий из круглых клапанных боксов, STANDART – самый мелкий из прямоугольных больших клапанных боксов линейки коробов ПИОНЕР. Изготовлены из пластика, обеспечивает быстрый и легкий доступ к электромагнитным клапанам, а также другому оборудованию, используемому в системах полива.

ТЕХНИЧЕСКИЕ ХАРАКТЕРИСТИКИ

- Высота: **24 см**
- Диаметр малый: **16 см**
- Диаметр большой: **20 см**
- Материал: **полипропилен**
- Цвет корпуса: **черный**
- Цвет крышки: **зеленый**
- Крышка входит в комплект поставки



ТЕХНИЧЕСКИЕ ХАРАКТЕРИСТИКИ

- Высота: **29,5 см**
- Ширина верхняя: **26,5 см**
- Ширина нижняя: **38,5 см**
- Длина верхняя: **38,8 см**
- Длина нижняя: **50 см**
- Материал: **полипропилен**
- Цвет корпуса: **черный**
- Цвет крышки: **зеленый**
- Крышка входит в комплект поставки



ОСОБЕННОСТИ

- | | | | |
|--|--|--|---|
| | <p>Легкость эксплуатации: открытие и закрытие крышки без каких-либо усилий</p> | | <p>Удобство: предварительно перфорированные контуры для входа и выхода труб</p> |
| | <p>Надёжность: встроенные в крышку отверстия для системы блокировки</p> | | <p>Крепкость: рёбра жёсткости для надёжной эксплуатации</p> |
| | <p>Прочность: материал обеспечивает возможность длительной эксплуатации</p> | | <p>Эстетичность: рисунок крышки гармонирует с растительностью</p> |

КЛАПАННЫЙ БОКС LARGE VB-24RND

Самый крупный из круглых клапанных боксов линейки коробов ПИОНЕР, изготовлен из пластика, обеспечивает быстрый и легкий доступ к электромагнитным клапанам, а также другому оборудованию, используемому в системах полива.



ТЕХНИЧЕСКИЕ ХАРАКТЕРИСТИКИ

- Высота: **25,5 см**
- Диаметр малый: **24 см**
- Диаметр большой: **32 см**
- Материал: **полипропилен**
- Цвет корпуса: **черный**
- Цвет крышки: **зеленый**
- Крышка входит в комплект поставки



ОСОБЕННОСТИ

- | | | | |
|--|---|--|--|
| | Легкость эксплуатации: открытие и закрытие крышки без каких-либо усилий | | Удобство: предварительно перфорированные контуры для входа и выхода труб |
| | Надёжность: встроенные в крышку отверстия для системы блокировки | | Крепкость: рёбра жёсткости для надёжной эксплуатации |
| | Прочность: материал обеспечивает возможность длительной эксплуатации | | Эстетичность: рисунок крышки гармонирует с растительностью |

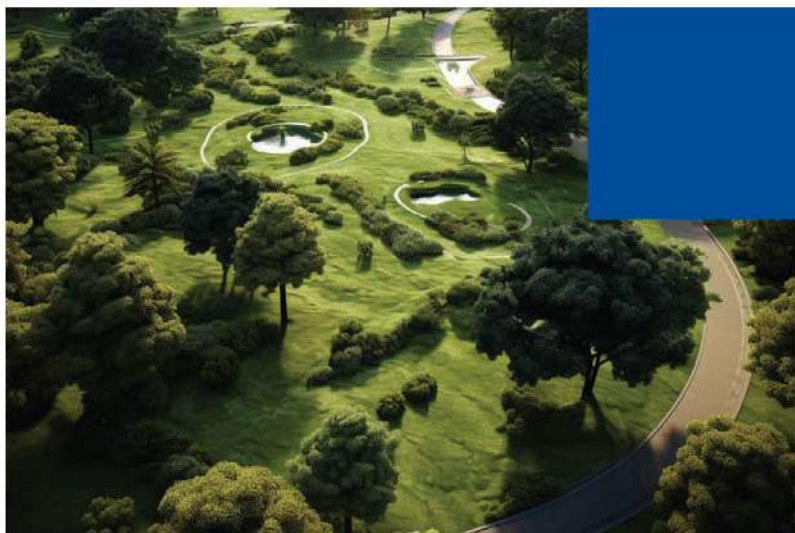

КЛАПАННЫЙ БОКС JUMBO VB-JMB

Самый крупный из прямоугольных больших клапанных боксов в линейке коробов ПИОНЕР, изготовлен из пластика, обеспечивает быстрый и легкий доступ к электромагнитным клапанам, а также другому оборудованию, используемому в системах полива.

ТЕХНИЧЕСКИЕ ХАРАКТЕРИСТИКИ

- Высота: **29,5 см**
- Ширина верхняя: **48,5 см**
- Ширина нижняя: **53 см**
- Длина верхняя: **38,8 см**
- Длина нижняя: **63 см**
- Материал: **полипропилен**
- Цвет корпуса: **черный**
- Цвет крышки: **зеленый**
- Крышка входит в комплект поставки



ОСОБЕННОСТИ

-  Легкость эксплуатации: открытие и закрытие крышки без каких-либо усилий
-  Надёжность: встроенные в крышку отверстия для системы блокировки
-  Прочность: материал обеспечивает возможность длительной эксплуатации
-  Удобство: предварительно перфорированные контуры для входа и выхода труб
-  Крепкость: рёбра жёсткости для надёжной эксплуатации
-  Эстетичность: рисунок крышки гармонирует с растительностью

ВОДЯНАЯ РОЗЕТКА И КЛАПАННЫЕ БОКСЫ

Клапанные боксы обеспечивают лёгкий доступ к электромагнитным клапанам и другому оборудованию, используемому в системах полива.



ОСОБЕННОСТИ

- 

Легкость эксплуатации: открытие и закрытие крышки без каких-либо усилий
- 

Удобство: предварительно перфорированные контуры для входа и выхода труб
- 

Надёжность: встроенные в крышку отверстия для системы блокировки
- 

Крепкость: рёбра жёсткости для надёжной эксплуатации
- 

Прочность: материал обеспечивает возможность длительной эксплуатации
- 

Эстетичность: рисунок крышки гармонирует с растительностью

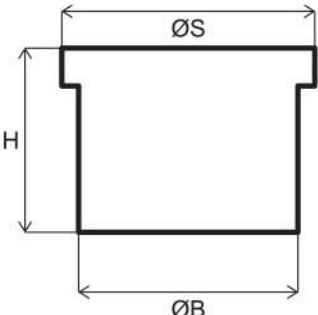
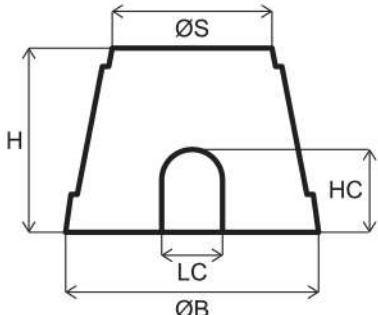

Водоразборная розетка WS	Клапанный бокс Mini VB-16RND	Клапанный бокс Large VB-24RND
$\varnothing S = 20,5 \text{ см}$ $\varnothing B = 17,5 \text{ см}$ $H = 12 \text{ см}$	$\varnothing S = 16 \text{ см}$ $\varnothing B = 20 \text{ см}$ $H = 24 \text{ см}$ $LC = 7 \text{ см}$ $HC = 7 \text{ см}$	$\varnothing S = 24 \text{ см}$ $\varnothing B = 32 \text{ см}$ $H = 25,5 \text{ см}$ $LC = 5,5 \text{ см}$ $HC = 8,5 \text{ см}$
		



ВОДЯНАЯ РОЗЕТКА И КЛАПАННЫЕ БОКСЫ

Клапанные боксы обеспечивают лёгкий доступ к электромагнитным клапанам и другому оборудованию, используемому в системах полива.



Клапанный бокс Standart VB-STD	Клапанный бокс Jumbo VB-JMB
IS1 = 26,5 см IB1 = 38,5 см LS1 = 38,5 см LB1 = 50 см H = 29,5 см LC = 7 см HC = 9,5 см	IS1 = 37,5 см IB1 = 48,5 см LS1 = 53 см LB1 = 63 см H = 29,5 см LC = 7 см HC = 9,5 см

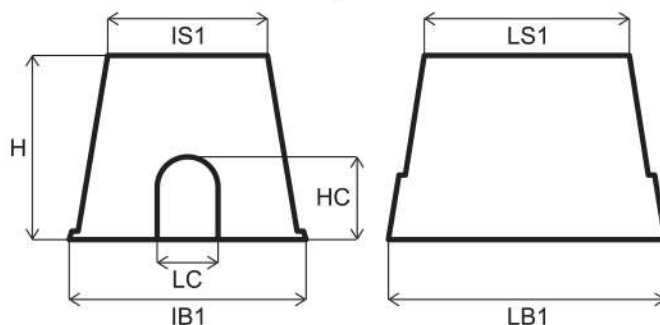

КОНТРОЛЛЕРЫ





Контроллеры являются мозгом системы автоматического полива – с их помощью осуществляется управление всей совокупностью компонентов системы полива.

Контроллер может быть запрограммирован для полива по определённым дням недели, на точное время срабатывания и необходимый для данного участка период работы.

Для нескольких зон полива с различными посадками контроллер может быть настроен индивидуально для каждой из зон. А получая данные с датчиков влажности, ветра, дождя, солярности, может моментально вносить необходимые коррективы в заложенные программы, делая полив в объёме необходимом и достаточном на данный момент.

КОНТРОЛЛЕР ICS-8i





Контроллер предназначен для автоматизированного управления процессом полива в придомовых и небольших коммерческих системах орошения. В контроллере предусмотрена возможность дистанционного программирования графиков полива и контроль их выполнения через мобильное приложение установленное на смартфон, что позволяет владельцу территорий, оборудованных системами автоматического полива удалённо управлять поливом из любого места, где есть мобильная связь.



ТЕХНИЧЕСКИЕ ХАРАКТЕРИСТИКИ

- Количество зон полива: **4/8/16** (в зависимости от модели)
- Питание: **24 В** переменного тока, **1000 мА**
- Выходное напряжение: **24 В** переменного тока
- Неограниченное количество программ запуска
- Возможность настройки циклов полива
- Возможность ручного запуска
- Wi-Fi сеть **2,4 ГГц**
- Рабочая температура: температура окружающей среды от **-10°** до **+55° С**
- Влажность: в пределах **10-90%** относительной влажности (без конденсации)

ОСОБЕННОСТИ

-  Простая установка и подключение
-  Удалённое управление поливом через приложение, установленное на смартфон
-  Гибкий график полива – можно запрограммировать полив нужной длительности любой из 8-ми выделенных зон в определённые дни и время
-  Совместим с датчиком дождя ПИОНЕР и большинством датчиков дождя других производителей
-  Интеллектуальный полив – полив будет включаться или выключаться в зависимости от заранее введённых параметров изменения климатических условий: температуры, влажности, погоды, восхода/заката, скорости ветра.



Скачать приложение ПИОНЕР
в AppStore или Google Play



Скачать инструкцию
по настройке приложения



АВТОНОМНЫЙ КОНТРОЛЛЕР PORT 101



Автономный контроллер – это одностанционный контроллер с питанием от 9-вольтовой щелочной батареи типа «Крона», который обеспечивает возможность автоматического автономного управления поливом одной зоны без подачи внешнего питания. Может поставляться в комплекте с электромагнитным клапаном, оборудованным соленоидом 9 В постоянного тока.













ТЕХНИЧЕСКИЕ ХАРАКТЕРИСТИКИ

- Одна или две зоны полива (в зависимости от модели)
- Источник питания: **одна 9-вольтовая щелочная батарея** (или две 9-вольтовые батареи – увеличится время работы контроллера)
- Выходное напряжение: **9 В** постоянного тока
- Возможность настройки циклов полива
- Три программы запуска
- Четыре варианта времени запуска
- Продолжительность полива: **от 1 минуты до 6 часов**
- Сезонное регулирование (от 10% до 150%; от нормы в 100%) позволяет быстро корректировать график полива без изменения времени работы оборудования
- Рабочая температура: температура окружающей среды **от -17° до +60° С**



С характеристиками электромагнитного клапана можно ознакомиться на страницах 28, 29, 30 31, 32 каталога.

ОСОБЕННОСТИ

- | | |
|--|---|
| <ul style="list-style-type: none">  Простое и удобное управление с помощью кнопок  Большой жидкокристаллический дисплей с понятными символами  Простая установка и подключение  Гибкий график полива – можно запрограммировать полив нужной длительности в определённые дни и время  Совместим с датчиком дождя ПИОНЕР и большинством датчиков дождя других производителей  Интеллектуальный полив – полив будет включаться в случае выпадения осадков | <ul style="list-style-type: none">  Возможность ручного запуска полива  Функция восстановления настроек  Индикатор заряда батареи  Водонепроницаемый корпус  Калькулятор времени полива – отображает общее время полива на программу  Высокая устойчивость к загрязнениям и надёжная работа |
|--|---|

САДОВЫЙ ТАЙМЕР НСТ-311

Садовый таймер предназначен для заранее программируемого автоматического полива зелёных насаждений без непосредственного участия владельца участка в этом процессе. Можно запрограммировать на определённую частоту (интервалы от 1 часа до 15 дней) и длительность полива (от 1 секунды до 5 часов), поэтому его можно использовать в том числе и в Ваше отсутствие. Идеален для полива газонов, садов, кустарников и кашпо.

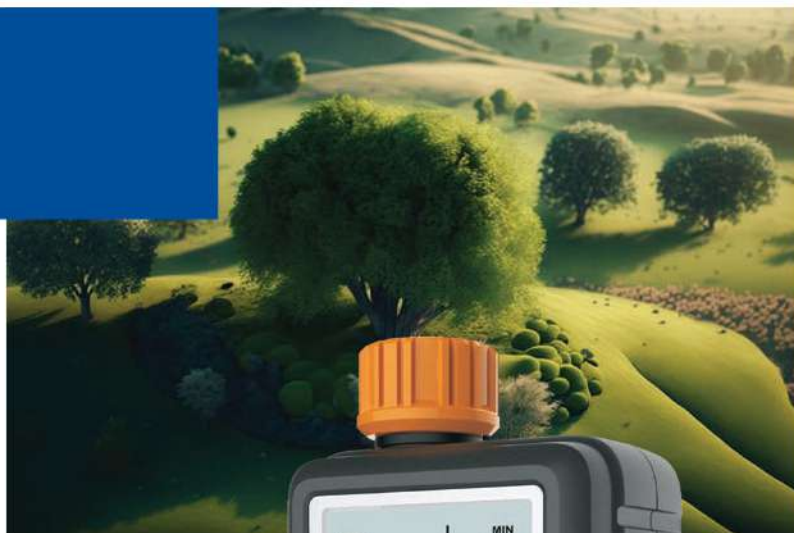







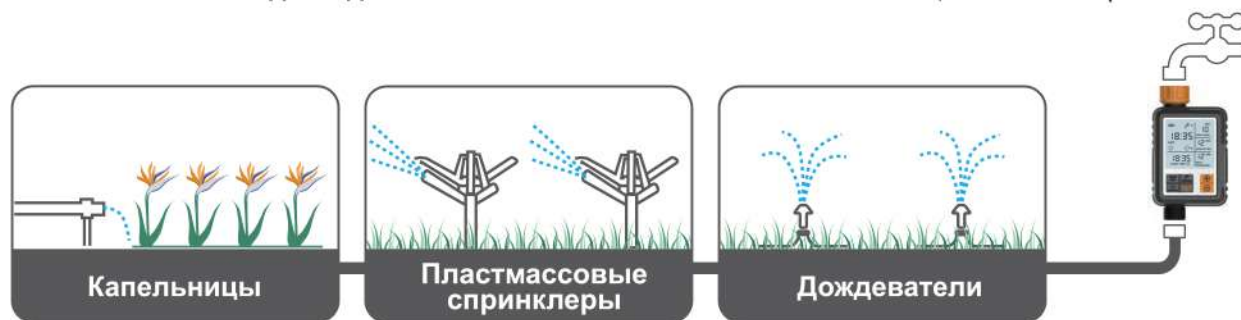





ТЕХНИЧЕСКИЕ ХАРАКТЕРИСТИКИ

- Диагональ дисплея: **3 дюйма**
- Корпус изготовлен с добавлением **30% нейлона**
- Рабочее давление: **0,2-8 Ат**
- Давление открытия встроенного клапана: **0,2 Ат**
- Максимальное давление: **10 Ат**
- Переходной адаптер: **3/4" и 1/2"**
- Влагозащита корпуса: **IPX5**
- Вход: **3/4" внутренняя резьба**
- Выход: **3/4" внешняя резьба**
- Продолжительность полива: **от 1 сек до 5 часов**
- Частота полива: **от 1 часа до 15 дней**

- Ручной полив: **от 1 сек до 4 часов**
- Рабочая температура: температура окружающей среды **от +1° до +45° C**
- Источник питания 2 щелочные батарейки типа AA 1,5 В



ОСОБЕННОСТИ

- | | |
|--|---|
|  Простота установки |  Полностью настраиваемый |
|  Простота в использовании |  Точность подачи воды |
|  Большой 3-дюймовый ЖК-дисплей |  Автоматический следующий полив |
|  Функция автоматического засыпания |  Отложенный полив – время полива будет отложено на некоторый интервал времени |
|  Индикатор низкого заряда батареи |  Возможность подключения датчика дождя (информация о датчике на страницах 54-55) |
|  Отображение времени |  Функция блокировки от детей |

САДОВЫЙ ТАЙМЕР НСТ-326



Предназначен для заранее программируемого автоматического полива зелёных насаждений без непосредственного участия владельца участка в этом процессе. Таймер имеет два выхода, соответственно может применяться для двух зон полива, что позволяет его использовать для полива различных культур с разным потреблением воды по отличающимся графикам полива. Таймер имеет три независимых режима управления для каждой зоны: автоматический, ручной, отложенный старт.

ТЕХНИЧЕСКИЕ ХАРАКТЕРИСТИКИ

- Диагональ дисплея: **3 дюйма**
- Корпус изготовлен с добавлением **30% нейлона**
- Рабочее давление: **0,2-8 Ат**
- Давление открытия встроенного клапана: **0,2 Ат**
- Максимальное давление: **10 Ат**
- Переходной адаптер: **3/4" и 1/2"**
- Влагозащита корпуса: **IPX5**
- Вход: **3/4" внутренняя резьба**
- 2 выхода: **3/4" внешняя резьба**
- Продолжительность полива: **от 1 сек до 5 часов**
- Частота полива: **от 1 часа до 15 дней**
- Ручной полив: **от 1 сек до 4 часов**
- Рабочая температура: температура окружающей среды **от +1° до +45° С**
- Источник питания 2 щелочные батарейки типа АА 1,5 В



ОСОБЕННОСТИ

- Простота установки
- Простота в использовании
- Большой 3-дюймовый ЖК-дисплей
- Функция автоматического засыпания
- Индикатор низкого заряда батареи
- Отображение времени
- Полностью настраиваемый
- Точность подачи воды
- Автоматический следующий полив
- Отложенный полив – время полива будет отложено на некоторый интервал времени
- Можно применять для двух зон полива с различными культурами с разным потреблением воды по отличающимся графикам полива
- Функция блокировки от детей

ДАТЧИКИ





Датчики являются важной частью автоматизации систем автоматического полива. Они позволяют без прямого участия человека в моменте регулировать полив, оценивая множество параметров – влажность, уровень осадков, соляность, ветровые условия – на основании которых системой автоматического полива принимается решение о прекращении полива или его возобновлении, либо об увеличении длительности полива.

Датчики помогают избежать пересыхания или чрезмерного увлажнения почвы, а в совокупности – экономить воду, что очень важно для коммерческих компаний, муниципальных учреждений и частных приусадебных участков.

ДАТЧИК ДОЖДЯ БЫСТРОДЕЙСТВУЮЩИЙ RS-HRC

Благодаря использованию технологии быстрого срабатывания, проводные датчики RS-HRC могут подать на контроллер команду на отключение системы автоматического полива сразу после начала дождя. Данная технология позволяет избежать чрезмерного увлажнения почвы и помогает экономить воду, что очень важно для коммерческих компаний, муниципальных учреждений и частных приусадебных участков.



ТЕХНИЧЕСКИЕ ХАРАКТЕРИСТИКИ

- Время, необходимое для отключения системы полива в режиме быстрого срабатывания: **от 2 до 5 мин**
- Время, необходимое для сброса параметров отключения в режиме быстрого срабатывания: **около 4 часов при сухой солнечной погоде**
- Ток переключения: **3 А**
- Время, необходимое для полного сброса режима отключения при обычном режиме срабатывания (полностью влажного состояния датчика): **около 3 дней при сухой солнечной погоде**
- Рабочая температура (окружающей среды): **от 3° С до 45° С**

ОСОБЕННОСТИ

-  Быстрое автоматическое отключение системы автоматического полива во время дождя
-  Регулируемая шторка проветривания обеспечивает более короткий, либо более длительный период высыхания датчика, что влияет на дальнейшую работу системы
-  Установка на любой твердой поверхности (открытое проветриваемое место)
-  Возможность установки на водосточном желобе
-  Прочный корпус из поликарбоната и алюминиевый монтажный кронштейн (входит в комплект)
-  Конструкция, не требующая обслуживания

СОВМЕСТИМОСТЬ

- Совместим со всеми контроллерами ПИОНЕР и большинством других контроллеров систем орошения

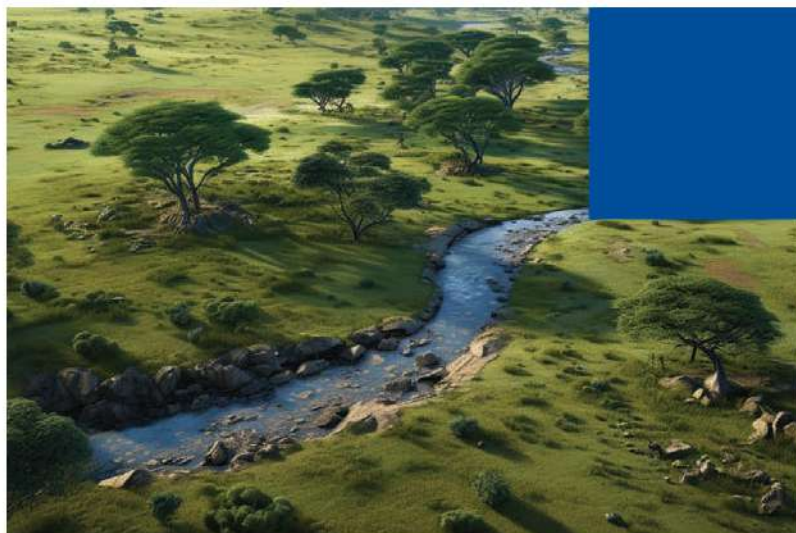

ДАТЧИК ДОЖДЯ PIONEER MINI-CLICK NC

Датчик дождя позволит вам остановить программу полива во время или после дождя (при подключении датчика к контроллеру или таймеру любого производителя).

ТЕХНИЧЕСКИЕ ХАРАКТЕРИСТИКИ

- Отключение системы автоматического полива в зависимости от количества выпавших осадков. Пороги срабатывания: **3, 6, 12, 19, 25 мм**
- Рабочая температура: температура окружающей среды от **+1° до +45° С**



ОСОБЕННОСТИ

-  Быстрое автоматическое срабатывание отключения системы полива во время дождя
-  Регулируемый порог срабатывания на отключение в зависимости от количества осадков
-  Совместим со всеми контроллерами «Пионер» и большинством других контроллеров систем орошения
-  Установка на любой твёрдой поверхности (в месте, которое обеспечит доступ осадков и солнечного света, как на поливаемом участке)
-  Возможность установки на водосточном желобе с помощью специального крепления, поставляемого в комплекте с датчиком

МНОГОЛЕТНИЕ КАПЕЛЬНЫЕ ЛИНИИ





Многолетние капельные линии/трубки используются как в системах автоматического полива для ландшафта, так и в отдельных видах сельского хозяйства

Толщина трубки предполагает её использование в течение нескольких сезонов – при условии правильной эксплуатации, в том числе консервации на зимний период.

Капельная трубка идеальна для поверхностной укладки при поливе деревьев, кустарников, клумб, склонов, узких посадочных зон, и предназначена для обеспечения точно выверенной и эффективной подачи воды: при использовании капельной трубки осуществляется равномерное распределение воды в нужном месте, что позволяет исключить эффект испарения, что впоследствии влияет на расход воды и её экономию.

Капельная трубка представлена в разных вариантах водовылива, что позволяет использовать несколько видов трубки на одной зоне полива для разных растений с разным потреблением воды.

В свою очередь, слепая трубка используется как магистраль для капельных трубок. Помимо этого, может быть использована вместе с эмиттерами, оросителями для капельного полива и микроспринклерами.

Сверхгибкий материал трубки позволяет интенсивно изгибать её под разными углами, тем самым упрощая установку за счет меньшего числа угловых соединений.

ТРУБКА КАПЕЛЬНАЯ КОМПЕНСИРОВАННАЯ

Трубка предназначена для обеспечения точно выверенной и эффективной подачи воды к корням растений, минимизируя потери на испарение и сток в дренаж. Идеальна для поверхностной укладки при поливе кустарников, деревьев, клумб, склонов, узких посадочных зон (особенно для протяженных участков).



ТЕХНИЧЕСКИЕ ХАРАКТЕРИСТИКИ

- Диаметр: **16 мм**
- Толщина стенки: **44 mil**
- Вылив: **2,2 л/ч**
- Шаг: **33 см**
- Бухта: **100 м**
- Эмиттеры: **JAIN NAAN PC 16 мм**



ОСОБЕННОСТИ

- | | |
|---|---|
|  <p>Высокая устойчивость к засорению благодаря эмиттерам с самопромывным каскадным лабиринтом</p> |  <p>Современный цилиндрический эмиттер с компенсацией давления</p> |
|  <p>Прочная трубка для многолетнего бесперебойного использования</p> |  <p>Равномерное распределение влаги по всей линии укладки</p> |

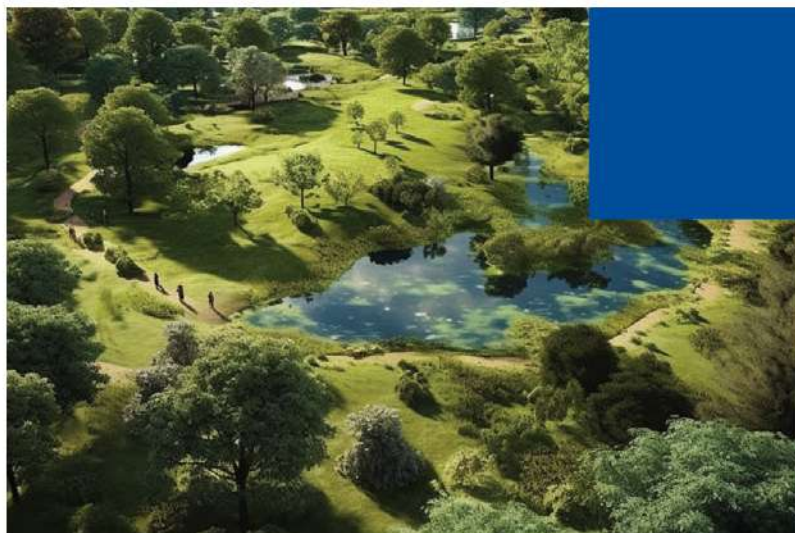

ТРУБКА КАПЕЛЬНАЯ КОМПЕНСИРОВАННАЯ

Трубка предназначена для обеспечения точно выверенной и эффективной подачи воды к корням растений, минимизируя потери на испарение и сток в дренаж. Идеальна для поверхностной укладки при поливе кустарников, деревьев, клумб, склонов, узких посадочных зон (особенно для протяженных участков).

ТЕХНИЧЕСКИЕ ХАРАКТЕРИСТИКИ

- Диаметр: **16 мм**
- Толщина стенки: **47 mil**
- Вылив: **3,5 л/ч**
- Шаг: **33 см**
- Бухта: **50 м**
- Эмиттеры: **JAIN NAAN PC 16 мм**



ОСОБЕННОСТИ

- 

Высокая устойчивость к засорению благодаря эмиттерам с самопромывным каскадным лабиринтом
- 

Прочная трубка для многолетнего бесперебойного использования
- 

Современный цилиндрический эмиттер с компенсацией давления
- 

Равномерное распределение влаги по всей линии укладки

ТРУБКА СЛЕПАЯ КОРИЧНЕВАЯ

Применяется в капельном поливе, отличается высокой стойкостью к химическим реагентам и УФ-излучению. Используется как магистраль для капельных трубок, также ее можно использовать вместе с эмиттерами, оросителями для капельного полива и микроспринклерами. Сверхгибкий материал трубки позволяет круче изгибать её, прокладывая меандром с малым шагом, тем самым упрощая установку систем автоматического полива, так как не потребуется использование угловых соединений и траты времени на их подсоединение.



ТЕХНИЧЕСКИЕ ХАРАКТЕРИСТИКИ

- Диаметр: **16 мм**
- Толщина стенки: **44 mil/47 mil**
- Вылив: **2,2 л/ч**
- Намотка: **100 м / 50 м**



ОСОБЕННОСТИ



Совместимость с компрессионными и штуцерными фитингами DROP BY DROP и других производителей



Преимущественно применяется для ландшафтного дизайна из-за цвета

ДЕРЖАТЕЛЬ КАПЕЛЬНЫХ ЛИНИЙ DROP BY DROP GH-16

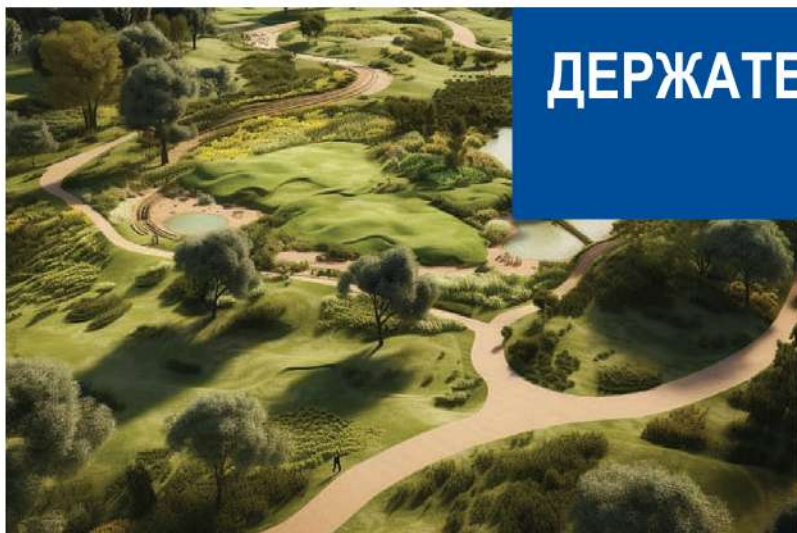

Предназначен для прижима капельной трубки диаметром 16 мм.

ТЕХНИЧЕСКИЕ ХАРАКТЕРИСТИКИ

- Материал: полиэтилен

ОСОБЕННОСТИ



Конструкция рёбер жесткости позволяет надёжно крепить трубку на тяжёлых грунтах



ФИТИНГИ





Фитинги используются для соединения и разветвления капельной трубки, прокладываемой по участкам любой формы.

Специальная конструкция фитингов обеспечивает быструю и надёжную фиксацию трубки на фитинге, что значительно упрощает и ускоряет работы по прокладке капельной трубки.

Помимо вышеперечисленных технических моментов, свойственных всем фитингам, компрессионные фитинги обладают ещё двумя полезными особенностями: исключить возможность непреднамеренного разрыва системы орошения, и позволяют быстро осуществить демонтаж системы полива без ее повреждения – это происходит в случае модернизации, изменения ландшафта или переноса системы полива в другое место.

ФИТИНГИ

Используется для установки на магистральную трубку для механического закрытия/открытия зоны полива. С помощью зажимных гаек – резьба метрическая, конусная – кран надежно фиксирует трубку, тем самым исключая любую возможность протечки.

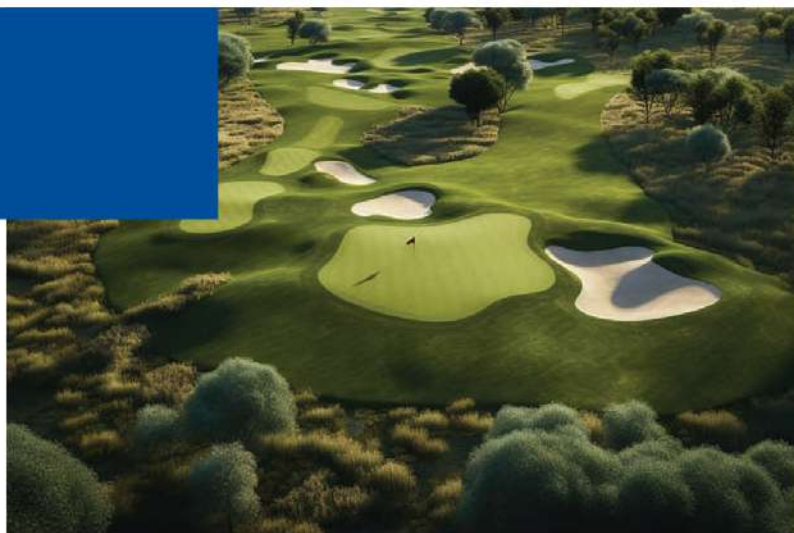

КОМПРЕССИОННЫЙ ФИТИНГ КРАН 16 × ½"

MVL-M тип RB 16 × ½ НР накидная гайка — резьба коричневый

Резьба ½" позволяет перейти с фитингов для ПНД трубы на капельную линию. Надежно вкручивается в фитинг ПНД с резьбой ½" ВР.

ТЕХНИЧЕСКИЕ ХАРАКТЕРИСТИКИ:

- Размер: 16 мм × ½" НР
- Максимальное давление: до 4 Ат



КОМПРЕССИОННЫЙ ФИТИНГ КРАН 16 × ¾"

MVL-M тип RB 16×¾ НР накидная гайка — резьба коричневый

Резьба ¾" позволяет перейти с фитингов для ПНД трубы на капельную линию. Надежно вкручивается в фитинг ПНД с резьбой ¾" ВН.

ТЕХНИЧЕСКИЕ ХАРАКТЕРИСТИКИ:

- Размер: 16 мм × ¾" НР
- Максимальное давление: до 4 Ат



КОМПРЕССИОННЫЙ ФИТИНГ КРАН 16×16

MVL тип RB 16×16 накидная гайка коричневый

ТЕХНИЧЕСКИЕ ХАРАКТЕРИСТИКИ:

- Размер: 16 мм
- Максимальное давление: до 4 Ат





ФИТИНГИ

Используется для установки на магистральную трубку для механического закрытия/открытия зоны полива. Конструкция фитинга позволяет уменьшить усилие при вставке и сохранить надежную фиксацию трубок для дальнейшей эксплуатации.

КОМПРЕССИОННЫЙ ФИТИНГ КРАН 16×16 ШТУЦЕР MVLД тип RB 16×16 штуцер — накидная гайка коричневый

ТЕХНИЧЕСКИЕ ХАРАКТЕРИСТИКИ:

- Размер: **16 мм × 16 мм**
- Максимальное давление: **до 4 Ат**



ФИТИНГ ШТУЦЕР КРАН 16×16

MVD тип RB 16×16 штуцер — штуцер коричневый

ТЕХНИЧЕСКИЕ ХАРАКТЕРИСТИКИ:

- Размер: **16 мм × 16 мм**
- Максимальное давление: **до 4 Ат**



ФИТИНГИ

Используются для соединения капельных линий, их разветвления или для поворота на 90° и для возможности заглушить капельную линию.



КОМПРЕССИОННАЯ МУФТА

Используется для соединения капельной трубки после механического повреждения, либо в случае необходимости увеличения длины капельной линии.

ТЕХНИЧЕСКИЕ ХАРАКТЕРИСТИКИ:

- Размер: **16 мм**
- Максимальное давление: **до 4 Ат**



КОМПРЕССИОННАЯ ЗАГЛУШКА

Используются, чтобы заглушить капельную линию. В фитинге-заглушке имеется резьбовая пробка, это позволяет периодически промывать систему для очистки. Подавая под давлением воздух в систему капельного полива, можно быстро законсервировать её на зиму.

ТЕХНИЧЕСКИЕ ХАРАКТЕРИСТИКИ:

- Размер: **16 мм**
- Максимальное давление: **до 4 Ат**



КОМПРЕССИОННЫЙ ТРОЙНИК

Используется для разветвления капельной линии, а также для перехода от магистральной слепой трубки к капельной линии.

ТЕХНИЧЕСКИЕ ХАРАКТЕРИСТИКИ:

- Размер: **16 мм**
- Максимальное давление: **до 4 Ат**



КОМПРЕССИОННЫЙ УГОЛОК

Позволяет выполнить прокладку капельной линии строго под 90 градусов. Может использоваться в тех ситуациях, когда при изменении направления прокладки капельной линии нет возможности использовать гибкость трубки.

ТЕХНИЧЕСКИЕ ХАРАКТЕРИСТИКИ:

- Размер: **16 мм**
- Максимальное давление: **до 4 Ат**





Для простого, быстрого и надёжного соединения капельных трубок диаметром 16 мм и 17 мм.

ШТУЦЕР СОЕДИНИТЕЛЬНЫЙ

ТЕХНИЧЕСКИЕ ХАРАКТЕРИСТИКИ:

- Материал: **РОМ**
- Рабочий диапазон давления: **до 5 Ат**
- Размер входа/выхода: **16/17 мм (тёмно-коричневый)**



ШТУЦЕРНЫЙ ТРОЙНИК

ТЕХНИЧЕСКИЕ ХАРАКТЕРИСТИКИ:

- Материал: **РОМ**
- Рабочий диапазон давления: **до 5 Ат**
- Размер входа/выхода: **16/17 мм (тёмно-коричневый)**



ШТУЦЕРНЫЙ УГОЛОК

ТЕХНИЧЕСКИЕ ХАРАКТЕРИСТИКИ:

- Материал: **РОМ**
- Рабочий диапазон давления: **до 5 Ат**
- Размер входа/выхода: **16/17 мм (тёмно-коричневый)**



ОСОБЕННОСТИ



Конструкция фитинга позволяет уменьшить усилие при вставке и сохранить надёжную фиксацию трубок для дальнейшей эксплуатации



Ненавязчивая цветовая гамма в тон естественным земляным оттенкам

ФИЛЬТРЫ





Дисковые фильтры являются важным компонентом системы автоматического полива, обеспечивая очистку, подаваемой в систему, воды от небольшого количества примесей.

Фильтрующие элементы изготовлены из полипропилена, обладают высокой пропускной способностью и прочной конструкцией, являются съемными, что значительно сокращает время обслуживания фильтра.

Крышка фильтра имеет резьбовую заглушку для сброса давления. Также конструкция корпуса предусматривает две заглушенные технологические резьбы для подключения дополнительного оборудования контроля: воздушного клапана и датчика потока.

ДИСКОВЫЙ ФИЛЬТР

Одним из важных элементов системы автоматического полива является фильтр. Дисковый фильтр – надежное решение для очистки воды от небольшого количества примесей, позволит сохранить работоспособность САП длительное время. Фильтрующий элемент состоит из полипропиленовых дисков, устойчивых к механическому воздействию, а значит, фильтр выдержит больше циклов промывки.



ТЕХНИЧЕСКИЕ ХАРАКТЕРИСТИКИ

- Пропускная способность: **до 6 м³**
- Фильтрующий элемент: **дисковый**
- Картридж: **промывной 130 мкм**
- Резьба: **наружная 1"**
- Рекомендуемое давление: **до 8 Ат**

ОСОБЕННОСТИ



В крышке корпуса есть заглушенное отверстие для осуществления легкой промывки фильтра



Корпус фильтра оснащен штатными местами для установки манометров



КАРТРИДЖИ ДЛЯ ФИЛЬТРА С ПОЛИПРОПИЛЕНОВЫМИ ДИСКАМИ

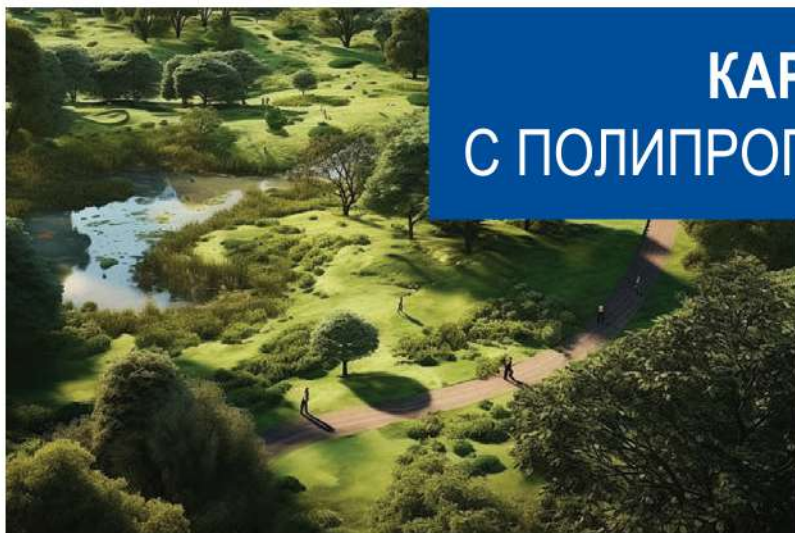

Карtridge с дисковым фильтрующим элементом, применяются в системах фильтрации систем орошения. Зарекомендовали себя с наилучшей стороны по качеству исполнения и свойствам – имеют степень фильтрации 120 mesh, что соответствует рекомендациям производителей оборудования для систем орошения.

ТЕХНИЧЕСКИЕ ХАРАКТЕРИСТИКИ

- Степень фильтрации: **120 mesh**
- Материал: **полипропилен**

ОСОБЕННОСТИ



Долговечность материала



Устойчивость к механическим повреждениям



Выдерживает большее количество циклов очистки



ГИДРАНТЫ





Гидранты предназначены для присоединения расположенных на поверхности оросителей или шлангов к выходам подземных водопроводов на разных объектах – от газонов частных домовладений до городских парков.

Гидранты устанавливаются в тех местах, где требуется дополнительный доступ к воде и работают вне зависимости от программы, которая установлена на пульте управления системой автоматического полива – это дает возможность воспользоваться водой в любое время для технических нужд, либо в личных целях.

Также через гидранты быстро и удобно производить консервацию системы автоматического полива, за исключением случая, когда гидранты устанавливают совместно с регулятором давления (на магистрали с изначально предусмотренным высоким давлением, например для использования роторных дождевателей).

Монтаж гидрантов осуществляется на уровне земли. Антивандальное исполнение – конструкция из латуни и нержавеющей стали, прочная крышка из термопластика – обеспечит длительный срок эксплуатации.

ГИДРАНТ BQCV-01G

Благодаря прочной конструкции из латуни и нержавеющей стали гидрант более устойчив к механическим повреждениям. Крышка с пружиной из нержавеющей стали обеспечивает надёжную защиту уплотняющих элементов гидранта.



ТЕХНИЧЕСКИЕ ХАРАКТЕРИСТИКИ

- Материал: латунь, сталь, пластик
- Диаметр подключения: 1" ВР



ОСОБЕННОСТИ



Прочная крышка из термопластика



Пружина из нержавеющей стали для принудительного закрытия

ДОПОЛНИТЕЛЬНОЕ ОБОРУДОВАНИЕ К ПИОНЕР BQCV-01G

- Ключ для поливочного гидранта 1" НР – KQCV-01BSP

ШАРНИРНОЕ СОЕДИНЕНИЕ HS-1 ДЛЯ ГИДРАНТА



Шарнирное соединение поворачивается вокруг своей оси на 360 градусов, что исключает скручивание и перегибание шланга во время использования.

ТЕХНИЧЕСКИЕ ХАРАКТЕРИСТИКИ

- Материал: **латунь**
- Давление: **10 Ат**
- Модель водяной розетки: **WS**
- Резьбовое отверстие для шланга: **1"**



ОСОБЕННОСТИ



Антивандальность

КОМПЛЕКТУЮЩИЕ

Pioneer

SOLENOID

AC24V 140mA

170Ω 3W

IP68 CE





Комплектующие для электромагнитных клапанов – в их числе соленоиды и влагозащищённые коннекторы – являются необходимой компонентой для обеспечения стабильной и безопасной работы электромагнитных клапанов.

Соленоид – это электромагнитная катушка с плунжером внутри. Пульт управления в запрограммированное время подает сигнал (питание) на соленоид, плунжер втягивается, что приводит к открытию клапана. Как только время полива истекает, пульт отключает сигнал (питание) на соленоид, плунжер опускается, что приводит к закрытию клапана.

Влагозащищённый коннектор – это сделанный из полипропилена контейнер, наполненный герметиком (изолирующей пастой), который позволяет местам соединения проводов оставаться полностью изолированными от воды и сырости.

Для получения наибольшего эффекта рекомендуем использовать оригинальные соленоиды ПИОНЕР совместно с влагозащищенными коннекторами проводов DBRY для надежного соединения электрических проводов во влажных средах.

СОЛЕНОИДЫ

Для обеспечения стабильной работы электромагнитных клапанов рекомендуем использовать оригинальные соленоиды ПИОНЕР совместно с влагозащищенными коннекторами DBRY для надежного соединения электрических проводов во влажных средах.



СОЛЕНОИД VM3-AC

- Вольтаж: **24 В** переменного тока
- Пусковой ток: **250 мА**
- Ток удержания: **140 мА**



СОЛЕНОИД VM3-DC

- Вольтаж: **9 В** постоянного тока
- Пусковой ток: **470 мА**
- Ток удержания: **470 мА**



СОЛЕНОИД RB-1.1 24V AC

- Вольтаж: **24 В** переменного тока
- Пусковой ток: **250 мА**
- Ток удержания: **127 мА**



СОЛЕНОИД HT-7 24 В AC

- Вольтаж: **24 В** переменного тока
- Пусковой ток: **180 мА**
- Ток удержания: **120 мА**



СОЛЕНОИД HT-7 9-24 В DC LATCHING PULSE

- Latching pulse: **9-24 В** постоянного тока
- Емкость: **3300 мкФ**
- Длительность импульса: **20-500 мс**



СОЛЕНОИДЫ

Для обеспечения стабильной работы электромагнитных клапанов рекомендуем использовать оригинальные соленоиды ПИОНЕР совместно с влагозащищенными коннекторами DBRY для надежного соединения электрических проводов во влажных средах.



СОЛЕНОИД RB-2.1 24V AC

- Вольтаж: **24 В** переменного тока
- Пусковой ток: **250 мА**
- Ток удержания: **127 мА**



СОЛЕНОИД RB-2.1 9-12V DC

- Вольтаж: **9-12 В** постоянного тока
- Пусковой ток: **470 мА**
- Ток удержания: **470 мА**



СОЛЕНОИД TR-6 24V AC

- Вольтаж: **24 В** переменного тока
- Пусковой ток: **410 мА**
- Ток удержания: **280 мА**



СОЛЕНОИД HT-7 9~24 В DC LATCHING PULSE

- Latching pulse: **9-24 В** постоянного тока
- Емкость: **3300 мкФ**
- Длительность импульса: **20-500 мс**

СОЕДИНИТЕЛЬ ПРОВОДОВ DBR/Y6

- Диапазон размеров провода: **0,75-4 мм²**
- Диапазон напряжений: **≤ 600 В**
- Температура: **40-105° С**
- Материал трубки: **полипропилен**
- Герметик: **изолирующая паста**
- Класс водонепроницаемости: **IP68**

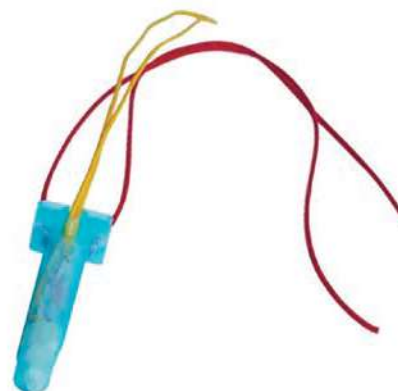

МНОГОЛЕТНИЕ КАПЕЛЬНЫЕ ЛИНИИ





Многолетние капельные линии/трубки используются как в системах автоматического полива для ландшафта, так и в отдельных видах сельского хозяйства

Толщина трубки предполагает её использование в течение нескольких сезонов при условии правильной эксплуатации, в том числе консервации на зимний период.

Капельная трубка идеальна для поверхностной укладки при поливе деревьев, кустарников, клумб, склонов, узких посадочных зон, и предназначена для обеспечения точно выверенной и эффективной подачи воды: при использовании капельной трубки осуществляется равномерное распределение воды в нужном месте, что позволяет исключить эффект испарения, что впоследствии влияет на расход воды и ее экономию.

Капельная трубка представлена в разных вариантах водовылива, что позволяет использовать несколько видов трубки на одной зоне полива для разных растений с разным потреблением воды.

В свою очередь, слепая трубка используется как магистраль для капельных трубок. Помимо этого, может быть использована вместе с эмиттерами, оросителями для капельного полива и микроспринклерами.

Сверхгибкий материал трубки позволяет интенсивно изгибать ее под разными углами, тем самым упрощая установку за счет меньшего числа угловых соединений.

ТРУБКА КАПЕЛЬНАЯ

Трубка предназначена для обеспечения точно выверенной и эффективной подачи воды к корням растений, минимизируя потери на испарение и сток в дренаж. Идеальна для поверхностной укладки при поливе кустарников, деревьев, клумб, склонов, узких посадочных зон (особенно для протяженных участков).



ТЕХНИЧЕСКИЕ ХАРАКТЕРИСТИКИ

- Диаметр: **16 мм**
- Толщина стенки: **35 mil / 39 mil / 44 mil**
- Вылив: **1,1 л/ч / 1,6 л/ч / 2,2 л/ч**
- Шаг: **30 см / 33 см / 50 см / 75 см / 100 см**
- Бухта: **100 м / 400 м**
- Эмиттеры: **JAIN NAAN PC 16 мм**



ОСОБЕННОСТИ

-  Высокая устойчивость к засорению благодаря эмиттерам с самопромывным каскадным лабиринтом
-  Прочная трубка для многолетнего бесперебойного использования
-  Современный цилиндрический эмиттер с компенсацией давления
-  Равномерное распределение влаги по всей линии укладки



СЛЕПАЯ ТРУБКА ЧЕРНАЯ

Применяется в капельном поливе, отличается высокой стойкостью к химическим реагентам и УФ-излучению. Используется как магистраль для капельных трубок, также её можно использовать вместе с эмиттерами, оросителями для капельного полива и микроспринклерами. Сверхгибкий материал трубки позволяет круче изгибать её, прокладывая меандром с малым шагом, тем самым упрощая установку систем автоматического полива, так как не потребуются использование угловых соединений и траты времени на их подсоединение.

ТЕХНИЧЕСКИЕ ХАРАКТЕРИСТИКИ

- Диаметр: **16 мм / 20 мм**
- Толщина стенки: **39 mil / 44 mil**
- Намотка: **100 м / 200 м / 400 м**



ОСОБЕННОСТИ



Совместимость с компрессионными и штуцерными фитингами DROP BY DROP и других производителей

ДЕРЖАТЕЛЬ КАПЕЛЬНЫХ ЛИНИЙ DROP BY DROP GH-16

Предназначен для прижима капельной трубки диаметром 16 мм.



ТЕХНИЧЕСКИЕ ХАРАКТЕРИСТИКИ

- Материал: полиэтилен

ОСОБЕННОСТИ



Конструкция рёбер жесткости позволяет надёжно крепить трубку на тяжёлых грунтах



КРЮЧОК



Используется в качестве элемента подвеса капельной трубки к тросику, натянутому вдоль поливаемой поверхности на некотором расстоянии от земли, или к проволоке в системах автоматического полива.

ТЕХНИЧЕСКИЕ ХАРАКТЕРИСТИКИ

- Диаметр: 16 мм



ФИТИНГИ ДЛЯ КАПЕЛЬНОГО ПОЛИВА





Фитинги используются для соединения и разветвления капельной трубки, прокладываемой по участкам любой формы.

Специальная конструкция фитингов обеспечивает быструю и надёжную фиксацию трубки на фитинге, что значительно упрощает и ускоряет работы по прокладке капельной трубки.

Помимо вышперечисленных технических моментов, свойственных всем фитингам, компрессионные фитинги обладают ещё двумя полезными особенностями: исключают возможность непреднамеренного разрыва системы орошения и позволяют быстро осуществить демонтаж системы полива без ее повреждения – это происходит в случае модернизации, изменения ландшафта или переноса системы полива в другое место.

ФИТИНГИ

Используются для соединения капельных линий, их разветвления или для поворота на 90° и для возможности заглушить капельную линию.



КОМПРЕССИОННАЯ МУФТА

Используется для соединения капельной трубки после механического повреждения, либо в случае необходимости увеличения длины капельной линии.

ТЕХНИЧЕСКИЕ ХАРАКТЕРИСТИКИ:

- Размер: **16 мм**
- Максимальное давление: **до 4 Ат**



КОМПРЕССИОННАЯ ЗАГЛУШКА

Используются, чтобы заглушить капельную линию. В фитинге-заглушке имеется резьбовая пробка, это позволяет периодически промывать систему для очистки. Подавая под давлением воздух в систему капельного полива, можно быстро законсервировать её на зиму.

ТЕХНИЧЕСКИЕ ХАРАКТЕРИСТИКИ:

- Размер: **16 мм**
- Максимальное давление: **до 4 Ат**



КОМПРЕССИОННЫЙ ТРОЙНИК

Используется для разветвления капельной линии, а также для перехода от магистральной слепой трубки к капельной линии.

ТЕХНИЧЕСКИЕ ХАРАКТЕРИСТИКИ:

- Размер: **16 мм**
- Максимальное давление: **до 4 Ат**



КОМПРЕССИОННЫЙ УГОЛОК

Позволяет выполнить прокладку капельной линии строго под 90 градусов. Может использоваться в тех ситуациях, когда при изменении направления прокладки капельной линии нет возможности использовать гибкость трубки.

ТЕХНИЧЕСКИЕ ХАРАКТЕРИСТИКИ:

- Размер: **16 мм**
- Максимальное давление: **до 4 Ат**





ФИТИНГИ

Для простого, быстрого и надёжного соединения капельных трубок диаметром 16 мм и 17 мм.

ШТУЦЕР СОЕДИНИТЕЛЬНЫЙ

ТЕХНИЧЕСКИЕ ХАРАКТЕРИСТИКИ:

- Материал: **РОМ**
- Рабочий диапазон давления: **до 5 Ат**
- Размер входа/выхода: **16 мм**



ШТУЦЕРНЫЙ ТРОЙНИК

ТЕХНИЧЕСКИЕ ХАРАКТЕРИСТИКИ:

- Материал: **РОМ**
- Рабочий диапазон давления: **до 5 Ат**
- Размер входа/выхода: **16 мм**



ШТУЦЕРНЫЙ УГОЛОК

ТЕХНИЧЕСКИЕ ХАРАКТЕРИСТИКИ:

- Материал: **РОМ**
- Рабочий диапазон давления: **до 5 Ат**
- Размер входа/выхода: **16 мм**



ОСОБЕННОСТИ



Конструкция фитинга позволяет уменьшить усилие при вставке и сохранить надёжную фиксацию трубок для дальнейшей эксплуатации



Ненавязчивая цветовая гамма в тон естественным земляным оттенкам

КЛАПАНЫ С ПИЛОТНЫМ УПРАВЛЕНИЕМ



Гидравлические клапаны используются для снижения давления в системе водопровода с последующей его стабилизацией и предотвращения повреждения оборудования вследствие стойкого повышения давления или его резких скачков. Колебания давления и расхода воды на участке трубопровода компенсируются степенью открытия диафрагмы клапана.

Гидравлический клапан оснащен регулировочным пилотом (пружина), при помощи которого можно задать требуемое значение выходного давления.

Если давление воды на выходе из регулирующего клапана повышается выше заданного значения, пилот воздействует на запорный механизм (затвор) клапана перекрывая его проходное сечение, что приводит к снижению и стабилизации давления воды на выходе из клапана. Если давление за клапаном падает ниже заданной контрольной точки, затвор будет подниматься и увеличивать проход, тем самым повышая давление на выходе из клапана.

Гидравлические клапаны приводятся в действие за счет давления воды в системе, без сторонних источников энергии, управление режимами работы клапана осуществляется трехходовым краном. Клапан оснащен э/м катушкой для дистанционного управления.

КЛАПАН С ПИЛОТНЫМ УПРАВЛЕНИЕМ 121-TD-24V AC

Гидравлические клапаны ПИОНЕР приводятся в действие за счет давления воды в системе, без сторонних источников энергии. Управление режимами работы клапана осуществляется трехходовым краном. Клапан оснащен электромагнитной катушкой для возможности дистанционного управления.

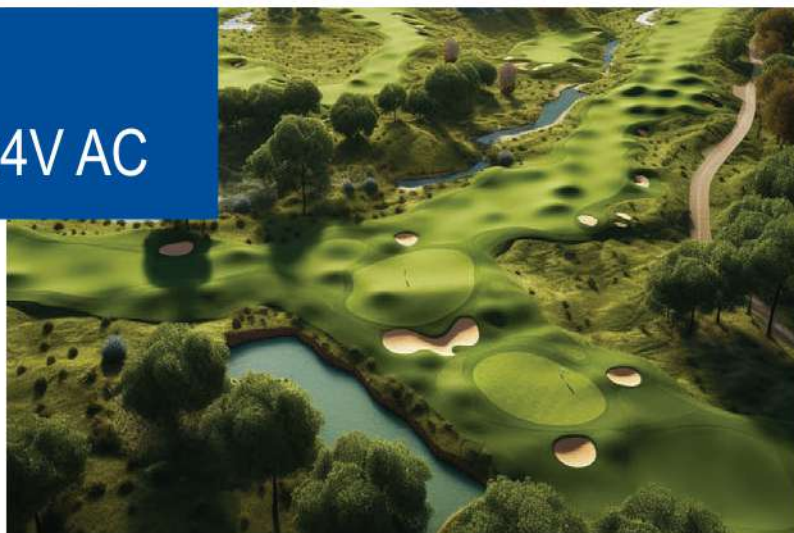





ТЕХНИЧЕСКИЕ ХАРАКТЕРИСТИКИ

- Резьбовое соединение: **1 1/4" ВР**
- Пропускная способность: **≤ 12 м³/ч**
- Регулирование давления: **0,8-6,5 Ат**
- Максимальное давление: **10 бар**
- Материал корпуса: **нейлон, армированный стекловолокном**
- Температура: **воды до 53°C / воздуха ≤ 80°C**
- Среда: **воды**



ДОСТОИНСТВА

- | | |
|---|---|
|  <p>Высокая точность поддержания давления на постоянном уровне независимо от расхода воды</p> |  <p>Минимальные значения потерь давления</p> |
|  <p>Простая и надежная конструкция</p> |  <p>Возможность автономной работы</p> |
|  <p>Использование коррозионностойких конструкционных материалов</p> | |

ОСОБЕННОСТИ

- Мембранная конструкция с пилотным управлением
- Точное и стабильное регулирование давления
- Предотвращение гидроудара
- Ручное и автоматическое управление



КЛАПАН С ПИЛОТНЫМ УПРАВЛЕНИЕМ 151-TD-24V AC





Гидравлические клапаны ПИОНЕР приводятся в действие за счет давления воды в системе, без сторонних источников энергии. Управление режимами работы клапана осуществляется трехходовым краном. Клапан оснащен электромагнитной катушкой для возможности дистанционного управления.

ТЕХНИЧЕСКИЕ ХАРАКТЕРИСТИКИ

- Резьбовое соединение: **1 1/2" ВР**
- Пропускная способность: **≤ 18 м³/ч**
- Регулирование давления: **0,8-6,5 Ат**
- Максимальное давление: **10 бар**
- Материал корпуса: **нейлон, армированный стекловолокном**
- Температура: **воды до 53°C / воздуха ≤ 80°C**
- Среда: **воды**



ДОСТОИНСТВА

-  Высокая точность поддержания давления на постоянном уровне независимо от расхода воды
-  Простая и надежная конструкция
-  Использование коррозионностойких конструкционных материалов
-  Минимальные значения потерь давления
-  Возможность автономной работы

ОСОБЕННОСТИ

- Мембранная конструкция с пилотным управлением
- Точное и стабильное регулирование давления
- Предотвращение гидроудара
- Ручное и автоматическое управление

КЛАПАН С ПИЛОТНЫМ УПРАВЛЕНИЕМ 201-TD-24V AC

Гидравлические клапаны ПИОНЕР приводятся в действие за счет давления воды в системе, без сторонних источников энергии. Управление режимами работы клапана осуществляется трехходовым краном. Клапан оснащен электромагнитной катушкой для возможности дистанционного управления.







ТЕХНИЧЕСКИЕ ХАРАКТЕРИСТИКИ

- Резьбовое соединение: **2" ВР**
- Пропускная способность: **≤ 40 м³/ч**
- Регулирование давления: **0,8-6,5 Ат**
- Максимальное давление: **10 бар**
- Материал корпуса: **нейлон, армированный стекловолокном**
- Температура: **воды до 53°C / воздуха ≤ 80°C**
- Среда: **воды**



ДОСТОИНСТВА

-  Высокая точность поддержания давления на постоянном уровне независимо от расхода воды
-  Простая и надежная конструкция
-  Использование коррозионностойких конструкционных материалов
-  Минимальные значения потерь давления
-  Возможность автономной работы

ОСОБЕННОСТИ

- Мембранная конструкция с пилотным управлением
- Точное и стабильное регулирование давления
- Предотвращение гидроудара
- Ручное и автоматическое управление

КЛАПАН С ПИЛОТНЫМ УПРАВЛЕНИЕМ 301-TD-24V AC







Гидравлические клапаны ПИОНЕР приводятся в действие за счет давления воды в системе, без сторонних источников энергии. Управление режимами работы клапана осуществляется трехходовым краном. Клапан оснащен электромагнитной катушкой для возможности дистанционного управления.

ТЕХНИЧЕСКИЕ ХАРАКТЕРИСТИКИ

- Резьбовое соединение: **3" ВР**
- Пропускная способность: **≤ 60 м³/ч**
- Регулирование давления: **0,8-6,5 Ат**
- Максимальное давление: **10 бар**
- Материал корпуса: **нейлон, армированный стекловолокном**
- Температура: **воды до 53°C / воздуха ≤ 80°C**
- Среда: **воды**



ДОСТОИНСТВА

-  Высокая точность поддержания давления на постоянном уровне независимо от расхода воды
-  Простая и надежная конструкция
-  Использование коррозионностойких конструкционных материалов
-  Минимальные значения потерь давления
-  Возможность автономной работы

ОСОБЕННОСТИ

- Мембранная конструкция с пилотным управлением
- Точное и стабильное регулирование давления
- Предотвращение гидроудара
- Ручное и автоматическое управление

КЛАПАН С ПИЛОТНЫМ УПРАВЛЕНИЕМ 400-PRVFL-24V AC

Гидравлические клапаны ПИОНЕР приводятся в действие за счет давления воды в системе, без сторонних источников энергии. Управление режимами работы клапана осуществляется трехходовым краном. Клапан оснащен электромагнитной катушкой для возможности дистанционного управления.







ТЕХНИЧЕСКИЕ ХАРАКТЕРИСТИКИ

- Резьбовое соединение: **4" ВР + фланец 4"**
- Пропускная способность: **≤ 120 м³/ч**
- Регулирование давления: **0,8-6,5 Ат**
- Максимальное давление: **10 бар**
- Материал корпуса: **нейлон, армированный стекловолокном**
- Температура: **воды до 53°C / воздуха ≤ 80°C**
- Среда: **воды**



ДОСТОИНСТВА

-  Высокая точность поддержания давления на постоянном уровне независимо от расхода воды
-  Простая и надежная конструкция
-  Использование коррозионностойких конструкционных материалов
-  Минимальные значения потерь давления
-  Возможность автономной работы

ОСОБЕННОСТИ

- Мембранная конструкция с пилотным управлением
- Точное и стабильное регулирование давления
- Предотвращение гидроудара
- Ручное и автоматическое управление

КЛАПАН С ПИЛОТНЫМ УПРАВЛЕНИЕМ 401-TDFL-24V AC







Гидравлические клапаны ПИОНЕР приводятся в действие за счет давления воды в системе, без сторонних источников энергии. Управление режимами работы клапана осуществляется трехходовым краном. Клапан оснащен электромагнитной катушкой для возможности дистанционного управления.

ТЕХНИЧЕСКИЕ ХАРАКТЕРИСТИКИ

- Резьбовое соединение: 3" ВР + фланец 4"
- Пропускная способность: $\leq 100 \text{ м}^3/\text{ч}$
- Регулирование давления: 0,8-6,5 Ат
- Максимальное давление: 10 бар
- Материал корпуса: нейлон, армированный стекловолокном
- Температура: воды до 53°C / воздуха $\leq 80^\circ\text{C}$
- Среда: воды



ДОСТОИНСТВА

-  Высокая точность поддержания давления на постоянном уровне независимо от расхода воды
-  Простая и надежная конструкция
-  Использование коррозионностойких конструкционных материалов
-  Минимальные значения потерь давления
-  Возможность автономной работы

ОСОБЕННОСТИ

- Мембранная конструкция с пилотным управлением
- Точное и стабильное регулирование давления
- Предотвращение гидроудара
- Ручное и автоматическое управление

УСТРОЙСТВО РЕГУЛИРОВАНИЯ ДАВЛЕНИЯ (ПИЛОТ) DF20

Устройство для регулирования и поддержания стабильного давления на выходе из гидравлического клапана.

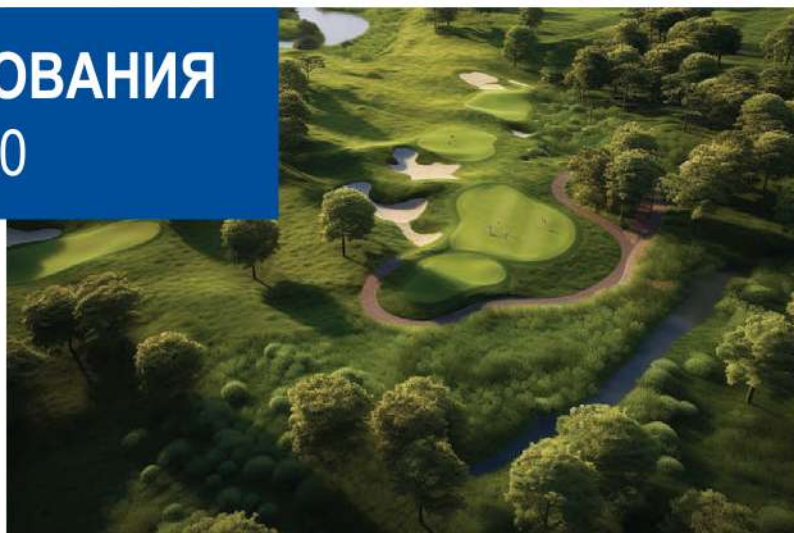

ТЕХНИЧЕСКИЕ ХАРАКТЕРИСТИКИ

- Рабочее давление: **0,5-10 Ат**
- Диапазон регулирования давления: **0,8-6,5 Ат**
- Температура: **0-50 °С**





СОЛЕНОИД BM3W-24V AC

Устройство для управления работой электромагнитного клапана.

ТЕХНИЧЕСКИЕ ХАРАКТЕРИСТИКИ

- Вольтаж: **24V AC** (переменный ток)
- Частота: **50-60 Hz**
- Ток удержания: **140 мА**
- Сопротивление катушки: **170 Ом**
- 3 Way: **трех ходовой**
- N.C.: **нормально закрытый**
- Степень защиты: **IP68**
- Максимальное рабочее давление: **10 бар**



СОЛЕНОИД BM3W-24V DC

Устройство для управления работой электромагнитного клапана.



ТЕХНИЧЕСКИЕ ХАРАКТЕРИСТИКИ

- Вольтаж: **24V AC** (переменный ток)
- Ток удержания: **175 мА**
- Сопротивление катушки: **137 Ом**
- 3 Way: **трех ходовой**
- N.C.: **нормально закрытый**
- Степень защиты: **IP68**
- Максимальное рабочее давление: **10 бар**





СОЛЕНОИД BM3W-DL 9-12V DC Latching

Устройство для управления работой электромагнитного клапана.

ТЕХНИЧЕСКИЕ ХАРАКТЕРИСТИКИ

- Вольтаж: **6-24V DC** (постоянный ток) импульсный
- Сопротивление катушки: **7,2 Ом**
- Длительность импульса: **50-200 мс**
- 3 Way: **трех ходовой**
- N.C.: **нормально закрытый**
- Степень защиты: **IP68**
- Максимальное рабочее давление: **10 бар**



ФИЛЬТРЫ





Основным предназначением фильтров является механическая фильтрация воды с помощью различных элементов конструкции.

Корпусы фильтров изготовлены из полипропилена, обладают высокой пропускной способностью и прочной конструкцией. Используются в бытовом и коммерческом сегменте.

Фильтры выпускаются в двух комплектациях: с дисковыми и сетчатыми стальными фильтрующими элементами. Фильтрующие элементы съемные, что значительно сокращает время технического обслуживания фильтра.

Крышка фильтра имеет резьбовую заглушку для сброса давления.

У ФИЛЬТР ДИСКОВЫЙ

Фильтр изготовлен из полипропилена, обладает высокой пропускной способностью водного потока и прочной конструкцией. Используется в бытовом и коммерческом сегменте. Фильтрующий элемент съёмный, что значительно упрощает обслуживание и уменьшает время процедуры очистки. Для промывки дисковых фильтрующих элементов предусмотрен механизм, который увеличивает расстояние между каждым диском, что упрощает очистку.



ТЕХНИЧЕСКИЕ ХАРАКТЕРИСТИКИ

- Картридж дисковый: **130 микрон**
- Пропускная способность: **до 6 м³/час**
- Максимальное давление: **до 8 Ат**





У ФИЛЬТР СО СТАЛЬНОЙ СЕТКОЙ

Фильтр изготовлен из полипропилена, обладает высокой пропускной способностью водного потока и прочной конструкцией. Используются в бытовом и коммерческом сегменте. Фильтрующий элемент съёмный, что значительно упрощает обслуживание и уменьшает время процедуры очистки. Сетка картриджа фильтра сделана из нержавеющей стали, что значительно увеличивает срок службы фильтра и делает картридж устойчивым даже к крупным механическим частицам, в отличие от картриджей с сеткой из полиэстера.

ТЕХНИЧЕСКИЕ ХАРАКТЕРИСТИКИ

- Картридж дисковый: **130 микрон**
- Пропускная способность: **до 6 м³/час**
- Максимальное давление: **до 8 Ат**



ГОТОВЯЩИЕСЯ К ПРОИЗВОДСТВУ НОВИНКИ



Уголок гибкой подводки 1/2"



Уголок гибкой подводки 3/4"

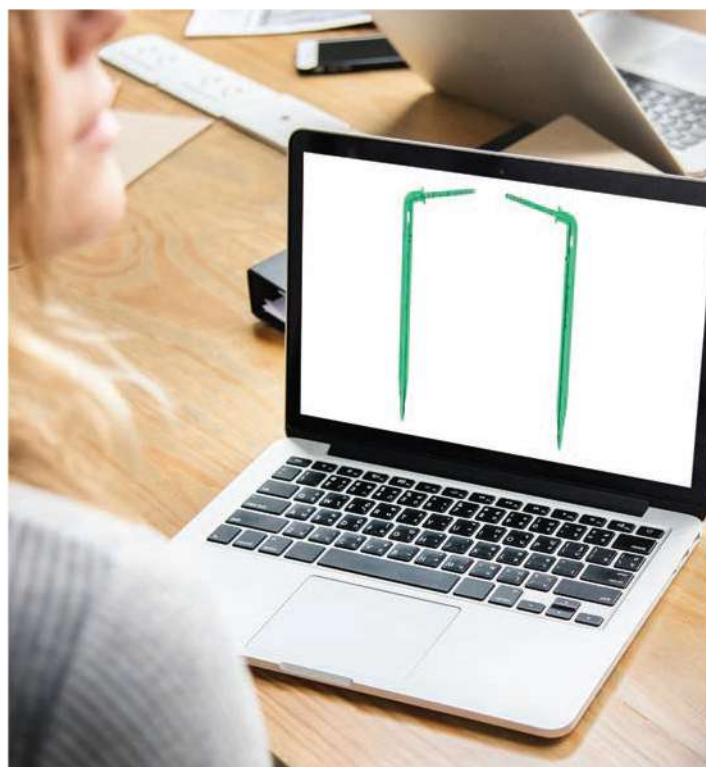

Стойка микрокапельного орошения

Пионер
Ирригационные Системы

