

Irritrol[®]

Каталог Системы Автоматического Полива

2 0 1 5



Добро пожаловать в мир Irritrol!



Более чем 40 лет мы работаем на рынке товаров для орошения, постоянно предлагая передовые продукты. Мы представляем широкую гамму продуктов, которая способна удовлетворить постоянно возрастающие требования наших клиентов как в отношении инноваций, так и в отношении охраны окружающей среды. Контроллеры, клапаны, статические и подвижные дождеватели, форсунки, различные принадлежности, программное обеспечение для проектирования комплекса оросительного оборудования и т. д. — все, что необходимо для высококачественной ирригационной системы. Кроме того, в этом году, как никогда прежде, мы сконцентрировали усилия на разработке продуктов, которые вобрали в себя технологические инновации и способны обеспечить значительную экономию воды.

И действительно, отныне у вас есть возможность приобрести новый Minisat, контроллер компании Irritrol последнего поколения, который позволяет централизованно управлять всем комплексом ирригационной системы с помощью собственного ПК. Он отличается простотой в работе и немедленным откликом. Все, что вам необходимо, — это связь по радио или интернету — и все будет хорошо! Или MC-E, контроллер Irritrol на 18—48 станций,

предназначенный для использования в больших системах, либо Climate Logic, инновационная беспроводная система для контроля испарения воды в вашем саду, которая путем выравнивания водного баланса позволяет добиться значительной экономии воды и средств. В гамме клапанов также пополнение: E-pic, самый маленький в продукции Irritrol, идеален для небольших домашних систем, где размеры, а также простота использования и техобслуживания имеют существенное значение. Такие же небольшие, но мощные форсунки Rotary Nozzles благодаря внутреннему вращающемуся механизму обеспечивают более равномерное распределение воды и позволяют добиться такой ее экономии, которая недостижима при использовании других форсунок, доступных на рынке. И наконец, чтобы предоставить все необходимое для вашей системы, мы решили, что может быть полезной и новая гамма колодцев, которые удовлетворяют различным требованиям к установке и способны выдержать большие нагрузки, за что они получили название Hercules.

Новые продукты, разумеется, дополняют остальную гамму, благодаря которой Irritrol стала компанией Irritrol, которая заслуживает доверия и наиболее востребована на рынке.

Так зачем же ждать? Ознакомьтесь с нашим каталогом и погрузитесь в мир Irritrol, который создан специально для вас!



Новые Продукты

**Rotary
Nozzles**



MC-E

E-Pic





Колодцы HERCULES



Climate Logic



Minisat

УКАЗАТЕЛЬ



КОНТРОЛЛЕРЫ

Электронный Tap Timer	стр 8
Tap Timer	стр 9
Junior DC	стр 10
Junior Plus	стр 12
Junior Max	стр 14
Kwik Dial	стр 16
Rain Dial	стр 18
Total Control	стр 20
MC-E	стр 22
Minisat	стр 24
Icod Plus	стр 28
Remote Control Kit	стр 30



КЛАПАНЫ

Е-ріс	стр 34
Серия Euro F и серия M	стр 36
Серия S	стр 38
Серия 2400	стр 40
Серия 2500	стр 42
Серия 200B	стр 44
Серия Century Plus	стр 46
Серия 700 Ultraflow	стр 48
Omnireg	стр 50



ДОЖДЕВАТЕЛИ

Статические дождеватели и форсунки

Серия SL	стр 54
Серия I-PRO	стр 56
Rotary Nozzles	стр 58
Форсунки I-Pro	стр 60
Форсунки Pro-Van	стр 62
Специальные форсунки	стр 64

Роторные дождеватели

430R	стр 68
550R-SC	стр 70
TITAN	стр 72
Platinum	стр 74
SIS120F и SIS120P	стр 76
SGS105	стр 78
SPS175	стр 80
SPS178	стр 81
WT118	стр 82



ПРИНАДЛЕЖНОСТИ

Колодцы Hercules	стр 86
Climate Logic	стр 90
Датчики дождя	стр 92
Регуляторы давления	стр 93
Lasco ПВХ	стр 94
Blue Twister	стр 96
Фитинги с накидной гайкой	стр 97
Модульный коллектор	стр 98
Super Blue Flex Hose	стр 99
Герметичный соединитель	стр 100
Герметичный соединитель Blazing	стр 100
Пластмассовые удлинители	стр 101

Скобы Blazing	стр 102
Самонарезное колено	стр 102
Отводы Blazing	стр 103
Подвижные соединения	стр 103
Антивандальное соединение	стр 104
Секатор для труб Blazing	стр 104
Запорный клапан	стр 104
Дренажный клапан	стр 105
Дренажный клапан Blazing	стр 105
Программное обеспечение H ₂ OCAD	стр 106

Рекламные товары	стр 108
Литература	стр 109
Мерчендайзинг	стр 109



Контроллеры

Сравнительная таблица

	Новый Tap Time	Новый Tap Timer	Junior DC	Junior Plus	Junior Max	Kwik Dial	Rain Dial	Total Control	MC-E	Minisat
№ страницы	8	9	10	12	14	16	18	20	22	24
Питание от батареи	✓	✓	✓							✓
Питание от сети				✓	✓	✓	✓	✓	✓	✓
Количество станций	1	1	1,2,4	2,4,6,8	2,4,6,8	4,6,9,12	6,9,12	6,9,12,15,18,24,36,48	18,24,36,48	от 4 до 16
Независимые программы	8	1	2	2	3	3	3	4	8	8
Кол-во пусков на программу	1	24	3	3	3	3	3	16	8	4
Установка в помещении				✓	✓		✓			
Установка вне помещений	✓	✓	✓		✓	✓	✓	✓	✓	✓
Водный баланс			✓	✓	✓	✓	✓	✓	✓	✓
Применение::										
Террасы и балконы	●	●	●							●
Небольшие сады			●	●	●					●
Средние сады					●	●	●			●
Большие сады и парки								●	●	●

Электронный Tap Timer



- 1 станция
- 8 независимых программ
- 1 пуск на каждую программу
- Штуцер $\frac{3}{4}$ " с внутренней резьбой

Электронный контроллер Tap Timer от компании Irritrol представляет собой устройство на одну станцию с питанием от батареи. Очень прост в использовании, у него есть встроенный электроклапан. Подключается к обычному крану, может быть установлен на любой террасе или балконе и не требует применения специальных материалов или оборудования. Кроме того, на нем установлены крышка для защиты дисплея и уплотнитель для батареи, защищающий ее от атмосферного влияния. Простое и быстрое программирование с возможностью управления орошением в автоматическом или ручном режиме.



Характеристики

- Продолжительность орошения от 1 минуты до 23 часов 59 минут
- Программирование орошения: еженедельно или по заданным дням (от 1 до 30)
- Индикатор разрядки батареи
- Кнопка удаления программы
- Автоматический или ручной пуск
- Крышка для защиты дисплея от атмосферных влияний

Технические характеристики

- Питание: 1 щелочная батарея на 9 В (перезаряжаемая)
- Рабочая температура: 5-38 °C
- Рекомендуемое давление воды: от 1,4 до 6,9 бар
- Макс. рабочее давление: 10 бар (при более высоком давлении в кране используйте редуктор для его понижения)

Кодировка

Код	Описание
IT-ETT	Электронный контроллер Tap Timer на одну станцию, с питанием от батареи и со встроенным электроклапаном

Новый Tap Timer



- 1 станция
- 1 независимая программа
- 24 пуска на каждую программу
- Штуцер $\frac{3}{4}$ " с внутренней резьбой

Новый электромеханический контроллер Tap Timer на одну станцию с питанием от батареи и со встроенным электромагнитным клапаном Irritrol получил новый компактный дизайн. Наличие клапана с электромагнитом обеспечивает точное и надежное орошение, что делает контроллер идеальным для небольших садов и террас.

Программирование осуществляется быстро и просто, поскольку управление орошением может осуществляться с учетом двух параметров: частоты и длительности орошения. Кроме того предусмотрена модель с подключением к датчику дождя, которая гарантирует большую гибкость и точность орошения.



Характеристики

- Продолжительность орошения от 0 до 120 минут
- Программирование орошения: от 1 часа до 1 недели
- Индикатор разрядки батареи
- Задержка запуска программы до 12 часов

Технические характеристики

- Питание: 1 щелочная батарея на 9 В
- Клапан с двухпозиционным соленоидом
- Пропускная способность клапана: 20 л/ч — 19 л/мин (примерно при 2,0 бар)
- Рекомендуемое давление воды: от 1,0 до 8,0 бар

Дополнительное оборудование

- Датчик дождя

Кодировка

Код	Описание
IT-NTT	Tap Timer, новый электромеханический контроллер на одну станцию с батареей 9 В с соединением с внутренней резьбой на $\frac{3}{4}$ "
IT-NTT-R	Tap Timer, новый электромеханический контроллер на одну станцию с батареей 9 В с соединением с внутренней резьбой на $\frac{3}{4}$ ", с разъемом для датчика дождя
IT-TT*	Tap Timer, электромеханический контроллер на одну станцию с питанием от батареи и соединением с внутренней резьбой $\frac{3}{4}$ " (старая модель)



* ДО ОКОНЧАНИЯ ЗАПАСОВ НА СКЛАДЕ

Junior DC



- 1,2,4 станции
- 2 независимые программы
- 3 пуска на каждую программу
- Водный баланс: от 10 до 200%

Контроллер с питанием от батареи Junior DC — идеальное решение в тех случаях, когда использование электрического тока на вашей террасе или в саду проблематично. Кроме того, благодаря корпусу IP68 его можно установить в колодец или закрепить на стене снаружи. Это небольшое устройство, которое подключается непосредственно к клапану, позволяет осуществить до трех пусков в соответствии с двумя установленными программами, что обеспечивает значительную гибкость и точность вашей оросительной системы, в том числе благодаря возможности подключения датчика дождя.



Характеристики

- Продолжительность орошения от 1 минуты до 599 минут (10 часов) с шагом в 1 минуту
- Программирование орошения: 7 календарных дней и с интервалом от 1 до 14 дней
- Индикатор разрядки батареи
- Возможность удаления программы
- Программа суммирования
- Функция отключения системы во время дождя
- Защитная крышка дисплея.

Дополнительные характеристики

- Герметичный корпус IP68
- Используется с соленоидом Irritrol DCL на 9 В

Технические характеристики

- Питание: 1 щелочная батарея на 9 В
- 1 выход на 9—12 В для импульсного соленоида Irritrol DCL
- Управляет клапанами с импульсным соленоидом на 9—12 В, двухпроводными, двух- или трехпроводными

Размеры

- Высота: 14 см
- Ширина: 8,25 см
- Глубина: 7,6 см

Дополнительное оборудование

- Датчик дождя

Максимальное расстояние между Junior DC и импульсным соленоидом Irritrol DCL

Сечение провода (мм ²)	Макс. расстояние (м)
0,5	100
1,0	200
1,5	300

Кодировка

Код	Описание
JRDC-1-R	Junior DC, контроллер с питанием от батареи, 1 станция, без соленоида
JRDC-2-R	Junior DC, контроллер с питанием от батареи, 2 станции, без соленоида
JRDC-4-R	Junior DC, контроллер с питанием от батареи, 4 станции, без соленоида
JRDC-1-2400MT	Junior DC, контроллер с питанием от батареи, 1 станция, с соленоидом DCL и клапаном 2400 SCF
JRDC-1-25003	Junior DC, контроллер с питанием от батареи, 1 станция, с соленоидом DCL и клапаном Euro F" CCF
DCL	Импульсный соленоид Irritrol

Junior Plus



- 2, 4, 6, 8 станций
- 2 независимые программы
- 3 пуска на каждую программу
- Водный баланс: от 10 до 200%

Контроллер с питанием от сети Junior Plus представляет собой идеальное устройство для небольших садов и участков, где необходим гибкий график орошения, простой в составлении. Junior Plus — компромиссное решение для тех, у кого есть необходимость в управлении различными режимами орошения в собственном саду и в то же время нет необходимости в слишком сложном для программирования контроллере.



Характеристики

- Продолжительность орошения от 1 минуты до 599 минут (10 часов) с шагом в 1 минуту
- Программирование орошения:
 - Орошение по дням недели
 - Орошение с интервалом от 1 до 30 дней
- Возможность удаления программы
- Программа суммирования
- Функция отключения системы во время дождя
- Ручной пуск по программе или по станции
- Управление насосом
- Сертификация CE



Дополнительные характеристики

- Сообщение «24 В», которое указывает на прекращение подачи электропитания
- Сообщение «25 В», которое указывает на перегоревший предохранитель

Технические характеристики

- Питание на входе:
 - 2 щелочные батареи AA 1,5 В (не входят в комплект)
- Питание на выходе:
 - Макс. на станцию: 24 В перем. тока, (0,35 А)
 - Макс. общее (в том числе управление насосом): 24 В перем. тока (0,5 А)
- Предохранитель на 0,5 А

Размеры

- Высота: 9,5 см
- Ширина: 11,5 см
- Глубина: 2,5 см

Дополнительное оборудование

- Датчик дождя

Кодировка

Код	Описание
JR+2-220	Junior Plus, контроллер на 2 станций, питание 220 В перем. тока, с внешним трансформатором
JR+4-220	Junior Plus, контроллер на 4 станции, питание 220 В перем. тока с внешним трансформатором
JR+6-220	Junior Plus, контроллер на 6 станций, питание 220 В перем. тока, с внешним трансформатором
JR+8-220	Junior Plus, контроллер на 8 станций, питание 220 В перем. тока, с внешним трансформатором

Junior Max



- 2, 4, 6, 8 станций
- 3 независимых программы
- 3 пуска на каждую программу
- Водный баланс: от 0 до 200% (с шагом 10%)

Контроллер с питанием от сети Junior Max сочетает в себе простоту и надежность, он может использоваться для орошения небольших садов или участков даже неопытными лицами. Он оснащен запрограммированными подсказками, отображаемыми с помощью светодиодов, чтобы помочь пользователю в выборе различных графиков работы; позволяет просмотреть данные, установленные для каждой станции.



Характеристики

- Продолжительность орошения от 1 до 240 минут
- Гибкая программа орошения:
 - Орошение по дням недели
 - Орошение по четным/нечетным дням (за исключением 31-го дня)
 - Орошение с интервалом от 1 до 14 дней
 - Календарь на 365 дней
- Отображение заряда батареи в режиме реального времени
- Возможность удаления программы
- Функция отключения системы во время дождя до 7 дней
- Ручной пуск по программе или по станции
- Управление главным клапаном в каждой программе
- Предустановленная программа в случае отсутствия питания
- Постоянная память до 5 лет
- Корпус с замком на модели для установки снаружи
- Меню на различных языках
- Сертификация CE

Дополнительные характеристики

- Стандартный запуск для программ А и В, а программа С предусматривает непрерывный цикл* или другое время запуска
- Запрограммированные подсказки, отображаемые с помощью светодиодов, чтобы помочь пользователю при настройке графиков орошения
- Простое программирование в любом месте (благодаря батарее нет необходимости в электропитании в фазе программирования)

* Очень полезная программа на этапе прорастания



Технические характеристики

- Питание на входе:
 - 220 В перем. тока, 50/60 Гц (0,5 А)
- Питание на выходе:
 - Макс. на станцию: 24 В перем. тока, (0,25 А)
 - Макс. общее (в том числе управление насосом): 24 В перем. тока, (0,5 А)
- Электронный предохранитель с восстановлением работоспособности

Размеры

- Модель для установки внутри:**
 - Высота: 11,3 см
 - Ширина: 13,5 см
 - Глубина: 4,0 см

Дополнительное оборудование

Датчик дождя

- Модель для наружного применения:**
 - Высота: 19,4 см
 - Ширина: 16,8 см
 - Глубина: 8,9 см

Кодировка

Код	Описание
JRMAX-2-220	Junior Max, контроллер на 2 станции, питание 220 В перем. тока, с внешним трансформатором
JRMAX-4-220	Junior Max, контроллер на 4 станции, питание 220 В перем. тока, с внешним трансформатором
JRMAX-6-220	Junior Max, контроллер на 6 станций, питание 220 В перем. тока, с внешним трансформатором
JRMAX-8-220	Junior Max, контроллер на 8 станций, питание 220 В перем. тока, с внешним трансформатором
JRMAX-2-220-EXT	Junior Max, контроллер на 2 станций, питание 220 В перем. тока, со встроенным трансформатором
JRMAX-4-220-EXT	Junior Max, контроллер на 4 станции, питание 220 В перем. тока, со встроенным трансформатором
JRMAX-6-220-EXT	Junior Max, контроллер на 6 станций, питание 220 В перем. тока, со встроенным трансформатором
JRMAX-8-220-EXT	Junior Max, контроллер на 8 станций, питание 220 В перем. тока, со встроенным трансформатором

Kwik Dial



- 4, 6, 9, 12 станций
- 3 независимых программы
- 3 пуска на каждую программу
- Водный баланс: от 0 до 200%

Kwik Dial разработан для орошения садов средних размеров, которым требуется более тщательная проектировка. В ассортименте Irritrol — это контроллер начального уровня с механическим переключателем, благодаря чему обеспечивается такое же простое программирование, как и в более сложных моделях.



Характеристики

- Продолжительность орошения от 1 до 240 минут (4 часов) с шагом в 1 минуту на станцию
- Гибкая программа орошения:
 - Ежедневное орошение (до 9 пусков в день)
 - Орошение по дням недели
 - Орошение по четным/нечетным дням (за исключением 31-го дня месяца и 29-го дня високосного года)
 - Орошение с интервалом от 1 до 30 дней
 - Функция исключения дней: возможность выбора одного или нескольких дней, когда орошение не требуется
- Программа суммирования
- Функция отключения системы во время дождя до 7 дней
- Автоматический, полуавтоматический или ручной пуск
- Постоянная память
- Функция Super Cap позволяет обеспечить резервное питание для сохранения в памяти текущего времени и даты в случае прекращения подачи электропитания до 24 часов (батареи не требуются)
- Программа тестирования для всех станций
- Автоматическая программа электронной защиты*
- Активация датчика дождя с помощью выключателя
- Корпус с крышкой и замком
- Меню на различных языках
- Сертификация CE

* Определяет короткое замыкание на клапане и исключает его из программы

Дополнительные характеристики

Защита от скачков напряжения (как на внутренних, так и на внешних линиях) предотвращает от повреждений оборудования при ударе молнии или неполадках в сети

Технические характеристики

Питание на входе:

- 220 В перем. тока, 50 Гц (0,5 А)

Питание на выходе:

- Макс. на станцию: 24 В перем. тока, (0,4 А)

- Макс. общее (в том числе управление насосом): 24 В перем. тока, (0,8 А)

Рабочая температура: от -10 до 60 °С



Дополнительное оборудование

- Датчик дождя

- Climate Logic

Размеры

- Высота: 23 см

- Ширина: 15,3 см

- Глубина: 10,2 см

Кодировка

Код	Описание
KD4-EXT-E	Kwik Dial, контроллер на 4 станции, питание 220 В перем. тока, со встроенным трансформатором
KD6-EXT-E	Kwik Dial, контроллер на 6 станций, питание 220 В перем. тока, со встроенным трансформатором
KD9-EXT-E	Kwik Dial, контроллер на 9 станций, питание 220 В перем. тока, со встроенным трансформатором
KD12-EXT-E	Kwik Dial, контроллер на 12 станций, питание 220 В перем. тока, со встроенным трансформатором

Rain Dial



6, 9, 12 станций

3 независимых программы

3 пуска на каждую программу

Водный баланс: от 0 до 200%

Электронный контроллер Rain Dial разработан для быстрого и гибкого управления орошением парков и садов средних размеров. Благодаря съемной панели может быть установлен в любом месте. За счет широких возможностей программирования это устройство стало одним из наиболее передовых в линейке компании Irritrol, что позволяет использовать его в различных условиях.



Характеристики

Продолжительность орошения от 1 до 359 минут (5,9 часа) с шагом в 1 минуту на станцию

Гибкая программа орошения:

- Ежедневное орошение (до 3 пусков в день)
- Орошение по дням недели
- Орошение по четным/нечетным дням (за исключением 31-го дня)
- Орошение с интервалом от 1 до 15 дней
- Функция исключения дней: возможность выбора одного или нескольких дней, когда орошение не требуется
- Календарь на 365 дней

Возможность удаления программы

Программа суммирования

Функция отключения системы во время дождя до 9 дней

Автоматический, полуавтоматический и ручной пуск по программе или по станции

Управление насосом/главным клапаном для каждой станции

Постоянная память

Программа тестирования для всех станций

Функция задержки между 2 станциями: возможность установки регулируемого временного интервала от 1 секунды до 2 часов между включением соседних станций (ускоряет работу клапанов с медленным закрытием или забор воды в колодце)

Включение и выключение насоса/главного клапана даже в том случае, если есть задержка между включением двух станций

Диагностический выключатель для определения станций с избыточным потреблением энергии, их обозначения и выключения (при этом осуществляются автоматический перепуск и их отображение на экране)

Корпус с крышкой и замком на модели для установки снаружи

Меню на различных языках

Сертификация CE

Дополнительные характеристики

- Функция удаления времени пуска программы в соответствии с четырьмя временными интервалами: 23:59/12:00; 11:59/24:00; 5:59/6.00 и 17:59/18:00
- Повторная установка фабричных настроек

Технические характеристики

- Питание на входе:
 - Модель для установки внутри помещения: 220 В перем. тока, 50 Гц (0,5 А) (от трансформатора до вилки)
 - Модель для наружного применения: 220 В перем. тока, 50 Гц (0,5 А)
- Питание на выходе для обеих моделей:
 - Макс. на станцию: 24 В перем. тока, (0,5 А)
 - Макс. общее (в том числе управление насосом): 24 В перем. тока, (1,25 А)
 - Предохранитель на 2 А замедленного действия
 - Щелочная батарея на 9 В (не входит в комплект)
 - Рабочая температура: от 0 до 60 °С

Размеры

Модель для установки внутри помещения

- Высота: 46,3 см
- Ширина: 17,8 см
- Глубина: 21,0 см

Модель для наружного применения:

- Высота: 46,3 см
- Ширина: 65,8 см
- Глубина: 10,2 см

Дополнительное оборудование

- Датчик дождя
- Climate Logic



Кодировка

Код	Описание
RD600-INT-LT	Rain Dial, контроллер на 6 станций, питание 220 В перем. тока, с внешним трансформатором
RD900-INT-LT	Rain Dial, контроллер на 9 станций, питание 220 В перем. тока, с внешним трансформатором
RD1200-INT-LT	Rain Dial, контроллер на 12 станций, питание 220 В перем. тока, с внешним трансформатором
RD600-EX-50H	Rain Dial, контроллер на 6 станций, питание 220 В перем. тока, со встроенным трансформатором
RD900-EX-50H	Rain Dial, контроллер на 9 станций, питание 220 В перем. тока, со встроенным трансформатором
RD1200-EX-50H	Rain Dial, контроллер на 12 станций, питание 220 В перем. тока, со встроенным трансформатором
RD-6MOD-R	Модуль для Rain Dial на 6 станций
RD-9MOD-R	Модуль для Rain Dial на 9 станций
RD-12MOD-R	Модуль для Rain Dial на 12 станций

Total Control



- 6, 9, 12, 15, 18, 24, 36, 48 станций
- 4 независимых программы
- 4 пуска на каждую программу
- Водный баланс: от 0 до 200%

Контроллер Total Control от компании Irritrol разработан для управления орошением больших садов и парков, он может обслуживать до 48 станций. Гибкость в настройках позволяет запрограммировать до 16 пусков в день, а благодаря широкому дисплею и центральному переключателю процесс программирования осуществляется просто и быстро даже при наличии систем с многочисленными станциями.



Характеристики

- Продолжительность орошения от 1 до 600 минут (10 часов) с шагом в 1 минуту
- Гибкая программа орошения:
 - Ежедневное орошение (до 16 пусков в день)
 - Орошение по дням недели
 - Орошение по четным/нечетным дням (за исключением 31-го дня)
 - Орошение с интервалом от 1 до 30 дней
 - Календарь на 365 дней
- Возможность удаления программы
- Программа суммирования
- Функция отключения системы во время дождя до 7 дней
- Автоматический, полуавтоматический или ручной пуск
- Управление насосом/главным клапаном для каждой программы
- Постоянная память до 8 лет
- Автоматическая программа электронной защиты*
- Выключатель для прекращения орошения с сохранением установленной программы на регулируемый интервал от 1 до 7 дней
- Активация датчика дождя с помощью выключателя
- Корпус с крышкой и замком
- Меню на различных языках
- Сертификация CE

*Определяет короткое замыкание на клапане и исключает его из программы



Дополнительные характеристики

- Поддержка часов при отсутствии напряжения до 90 дней
- Металлический корпус с замком для моделей на 36 и 48 станций

Технические характеристики

- Питание на входе:
 - 220 В перем. тока, 50 Гц (0,5 А)
- Питание на выходе:
 - Макс. на станцию: 24 В перем. тока, 50 Гц (0,5 А)
 - Макс. общее (в том числе управление насосом): 24 В перем. тока макс., 50 Гц (1,25 А)
- Предохранитель замедленного действия на 250 В, 2 А
- Щелочная батарея на 9 В (не входит в комплект)
- Рабочая температура: от 0 до 60 °С

Размеры

- Высота: 21,3 см
- Ширина: 26,7 см
- Глубина: 12,7 см

Дополнительное оборудование

- Датчик дождя
- Climate Logic

Кодировка

Код	Описание
TC-6EX-R-50H	Total Control, контроллер на 6 станций, питание 220 В перем. тока, со встроенным трансформатором
TC-9EX-R-50H	Total Control, контроллер на 9 станций, питание 220 В перем. тока, со встроенным трансформатором
TC-12EX-R-50H	Total Control, контроллер на 12 станций, питание 220 В перем. тока, со встроенным трансформатором
TC-15EX-R-50H	Total Control, контроллер на 15 станций, питание 220 В перем. тока, со встроенным трансформатором
TC-18EX-R-50H	Total Control, контроллер на 18 станций, питание 220 В перем. тока, со встроенным трансформатором
TC-24EX-R-50H	Total Control, контроллер на 24 станций, питание 220 В перем. тока, со встроенным трансформатором
TC-36EX-R-50H	Total Control, контроллер на 36 станций, питание 220 В перем. тока, со встроенным трансформатором, металлический корпус
TC-48EX-R-50H	Total Control, контроллер на 48 станций, питание 220 В перем. тока, со встроенным трансформатором, металлический корпус
TC-6MOD-R	Модуль для Total Control на 6 станций
TC-9MOD-R	Модуль для Total Control на 9 станций
TC-12MOD-R	Модуль для Total Control на 12 станций
TC-15MOD-R	Модуль для Total Control на 15 станций
TC-18MOD-R	Модуль для Total Control на 18 станций
TC-24MOD-R	Модуль для Total Control на 24 станции
TC-36MOD-R	Модуль для Total Control на 36 станций
TC-48MOD-R	Модуль для Total Control на 48 станций

МС-Е



- 18, 24, 36, 48 станций
- 8 независимых программ
- 8 пусков на каждую программу
- Водный баланс: от 0 до 250%

Контроллер МС-Е разработан для управления орошением больших садов и парков. Он позволяет добиться существенной экономии воды. Благодаря возможности подачи аварийных сигналов устройство может определить непредусмотренные программой события, а также избыточный расход воды.



Характеристики

- Длительность орошения:
 - От 0 до 59 секунд с шагом в 1 секунду на станцию
 - От 1 минуты до 24 часов с шагом в 1 минуту на станцию
- Гибкая программа орошения:
 - Ежедневное орошение
 - Орошение по дням недели
 - Орошение по четным/нечетным дням (за исключением 31-го дня)
 - Орошение с интервалом от 1 до 60 дней
- Одновременно могут работать до 6 станций
- Возможность удаления программы
- Программа суммирования
- Функция отключения системы во время дождя до 14 дней
- Автоматический, полуавтоматический и ручной пуск по программе или по станции
- Управление насосом/главным клапаном для каждой станции
- Постоянная память
- Батарея резервного питания позволяет сохранять в памяти текущее время и дату в случае прекращения подачи электропитания
- Программа тестирования для всех станций
- Функция задержки между 2 станциями: возможность установки регулируемого временного интервала от 1 секунды до 2 часов между включением соседних станций (ускоряет работу клапанов с медленным закрытием или забор воды в колодце)
- Включение и выключение насоса/главного клапана даже в том случае, если есть задержка между включением двух станций
- Диагностический выключатель для определения станций с избыточным потреблением энергии, их обозначения и выключения (при этом осуществляются автоматический перепуск и их отображение на экране)
- Защита от короткого замыкания
- Меню на различных языках
- Сертификация CE

Дополнительные характеристики

- Установка водного баланса на месяц и в соответствии с программой
- Возможность ввода пароля во избежание несанкционированного вмешательства
- Установка цикла для всех программ
- Входы для:
 - Расходомера
 - Датчика включения
 - Датчика выключения
- Возможность установки 3 типов сигнализации на случай:
 - Короткого замыкания
 - Избыточного расхода воды
 - Избыточной утечки воды
- Coffre en métal avec serrure
- Possibilité de fixer le programmeur sur un piédestal de métal

Технические характеристики

- Питание на входе:
 - 220 В перем. тока, 50 Гц
- Питание на выходе:
 - Макс. на станцию: 24 В перем. тока, (1,25 А)
 - Макс. общее (в том числе главный клапан): 24 В перем. тока, (2,08 А)



Дополнительное оборудование

- Расходомер
- Датчик дождя
- Climate Logic

Размеры

- Высота: 31,0 см
- Ширина: 36,0 см
- Глубина: 12,0 см

Кодировка

Код	Описание
MC-18E-50H	MC-E, контроллер на 18 станций, питание 220 В перем. тока, со встроенным трансформатором
MC-24E-50H	MC-E, контроллер на 24 станции, питание 220 В перем. тока, со встроенным трансформатором
MC-36E-50H	MC-E, контроллер на 36 станций, питание 220 В перем. тока, со встроенным трансформатором
MC-48E-50H	MC-E, контроллер на 48 станций, питание 220 В перем. тока, со встроенным трансформатором

Minisat



- от 4 до 16 станций
- 8 независимых программ
- 4 пуска на каждую программу
- Водный баланс: от 5 до 250%

Minisat — это инновационный контроллер от компании Irritrol, который позволяет управлять всей оросительной системой посредством кабельного соединения, радиосвязи или связи GPRS/GSM с помощью ПК.



Характеристики

- Управление орошением по времени или по объему.
- Программирование орошения: на 14 календарных дней
- Ручной пуск по программе или по станции
- Постоянная память

Дополнительные характеристики

- Возможность управления всей системой с помощью программного обеспечения на ПК.
- Автоматический расчет расхода для каждого сектора (общий и парциальный счетчики воды).
- Автоматический расчет водного баланса с помощью датчика влажности почвы.
- Возможность установки контроллера непосредственно в колодцы (модель IP68).
- Возможность установки сигнализации в случае неисправности.
- Возможность непосредственного подключения датчика влажности почвы и одного из следующих устройств:
 - 1 контакт вкл./выкл. (дождь, ветер и т. д.)
 - 1 счетчик литров (счетчик с язычковым магнитоуправляемым контактом или оптоэлектронный счетчик ТТЛ)
- Возможность соединения по каналу GPRS/GSM с метеостанцией (Minisat Meteo GSM), к которой можно подключить другие датчики: влажности почвы, ветра, дождемер, датчики влажности и температуры воздуха и солнечной радиации

Технические характеристики

Питание

- Модель на 4 станций:
- Питание от батареи, от сети (220 В пер. тока) или от фотоэлектрической панели (10 Вт)
 - Выход 9—12 В пост. тока
 - Использование двухстабильных соленоидов на 9—12 В

- Модель на 16 станций:
- Питание от сети (220 В перем. тока)
 - Выход 24 В перем. тока

– Использование соленоидов на 24 В перем. тока

Выход для оптической сигнализации с сиреной.

Максимальные расстояния, которые следует соблюдать при подключении по радиоканалу:

- для расстояния от 500 м до 3 км* частота составляет 868 МГц
- для расстояния от 700 м до 4 км* частота составляет 434 МГц

Работа посредством подключения по интернету (GPRS) и модему GSM, если расстояние превышает значение, допустимое для использования радиосвязи

* в этом случае Minisat должен быть настроен как ретранслятор

Дополнительное оборудование

- Возможность расширения модели от 4 до 16 станций с помощью ведомых устройств:
- с помощью кабеля на 4 и 8 станций
 - без кабеля на 1 станцию (Minisat One)

Размеры

- Модель на 4 станций:
- Высота 9,0 см
 - Ширина 15,0 см
 - Глубина 5,5 см

Кодировка

Код	Описание
IT-MINISAT-220-434	Minisat 4 ст. — Радиочастота 434 МГц — Вход 230 В перем. тока / Выход 9-12 В пост. тока
IT-MINISAT-220-868	Minisat 4 ст. — Радиочастота 868 МГц — Вход 230 В перем. тока / Выход 9-12 В пост. тока
IT-MINISAT-434	Minisat 4 ст. IP68 (9-12VDC) — Радиочастота 434 МГц — батарея не включена
IT-MINISAT-868	Minisat 4 ст. IP68 (9-12VDC) — Радиочастота 868 МГц — батарея не включена
IT-MINISAT-BAT	Комплект батарей для Minisat IP68 — 8 батарей x 1,2 ВОЛЬТ (4000 мА NI-MH) — Аккумуляторные
IT-MINISAT-SP-434	Minisat 4 ст. с солнечной панелью — Радиочастота 434 МГц (9-12 В пост. тока)
IT-MINISAT-SP-868	Minisat 4 ст. с солнечной панелью — Радиочастота 868 МГц (9-12 В пост. тока)
IT-MINISAT-434-ACAC	Minisat AC 16 ст. — Радиочастота 434 МГц — Вход 230 В перем. тока / Выход 24 В перем. тока
IT-MINISAT-868-ACAC	Minisat AC 16 ст. — Радиочастота 868 МГц — Вход 230 В перем. тока / Выход 24 В перем. тока
IT-MINISAT-TRSW434	Ретранслятор и программное обеспечение для ПК для Minisat 434 МГц
IT-MINISAT-TRSW868	Ретранслятор и программное обеспечение для ПК для Minisat 868 МГц
Ведомое устройство с кабельным подключением	
IT-MINISAT-SLAVE4	Ведомое устройство с кабелем 4 ст. для Minisat (9-12 В пост. тока)
IT-MINISAT-SLAVE8	Ведомое устройство с кабелем 8 ст. для Minisat (9-12 В пост. тока)
Ведомое устройство с радиосвязью — Minisat One	
IT-MINIONE434-WP	Minisat One — Ведомое устройство на одну станцию с батареей в комплекте (IP68) для Minisat — Радиочастота 434 МГц
IT-MINIONE868-WP	Minisat One — Ведомое устройство на одну станцию с батареей в комплекте (IP68) для Minisat — Радиочастота 868 МГц
IT-MINIONE434-SP	Minisat One — Ведомое устройство на одну станцию с солнечной панелью (IP65) — Радиочастота 434 МГц
IT-MINIONE868-SP	Minisat One — Ведомое устройство на одну станцию с солнечной панелью (IP65) — Радиочастота 868 МГц
Minisat GSM Meteo	
IT-MINISAT-220-G434	Minisat GSM Meteo — Радиочастота 434 МГц — Вход 230 В перем. тока
IT-MINISAT-220-G868	Minisat GSM Meteo — Радиочастота 868 МГц — Вход 230 В перем. тока
IT-MINISAT-434GACAC	Minisat GSM Meteo + Minisat AC 16 ст. — Радиочастота 434 МГц — Вход 230 В перем. тока / Выход 24 В перем. тока
IT-MINISAT-868GACAC	Minisat GSM Meteo + Minisat AC 16 ст. — Радиочастота 868 МГц — Вход 230 В перем. тока / Выход 24 В перем. тока
IT-MINISAT-G434	Minisat GSM Meteo с солнечной панелью — Радиочастота 434 МГц
IT-MINISAT-G868	Minisat GSM Meteo с солнечной панелью — Радиочастота 868 МГц
Датчики	
IT-MINISAT-GH	Датчик влажности почвы для Minisat
IT-MINISAT-TEMP-AH	Датчик температуры и влажности воздуха для Minisat GSM Meteo
IT-MINISAT-WIND	Датчик ветра для Minisat
IT-MINISAT-PLUV	Дождемер для Minisat GSM Meteo

Тип схемы с Minisat

Схема на 16 станций с ведомым устройством, подключенным с помощью кабеля



Перечень компонентов Minisat::

- 1 Minisat 4 станции (IT-MINISAT-220-434 или IT-MINISAT-220-868)
- 1 ведомое устройство, подключаемое с помощью кабеля на 4 станции (IT-MINISAT-SLAVE4)
- 1 ведомое устройство, подключаемое с помощью кабеля на 8 станций (IT-MINISAT-SLAVE8)
- 1 ретранслятор и программное обеспечение для ПК (IT-MINISAT-TRSW434 или IT-MINISAT-TRSW868)

Схема на 16 станций с ведомым устройством без кабеля на 1 станцию (Minisat One)

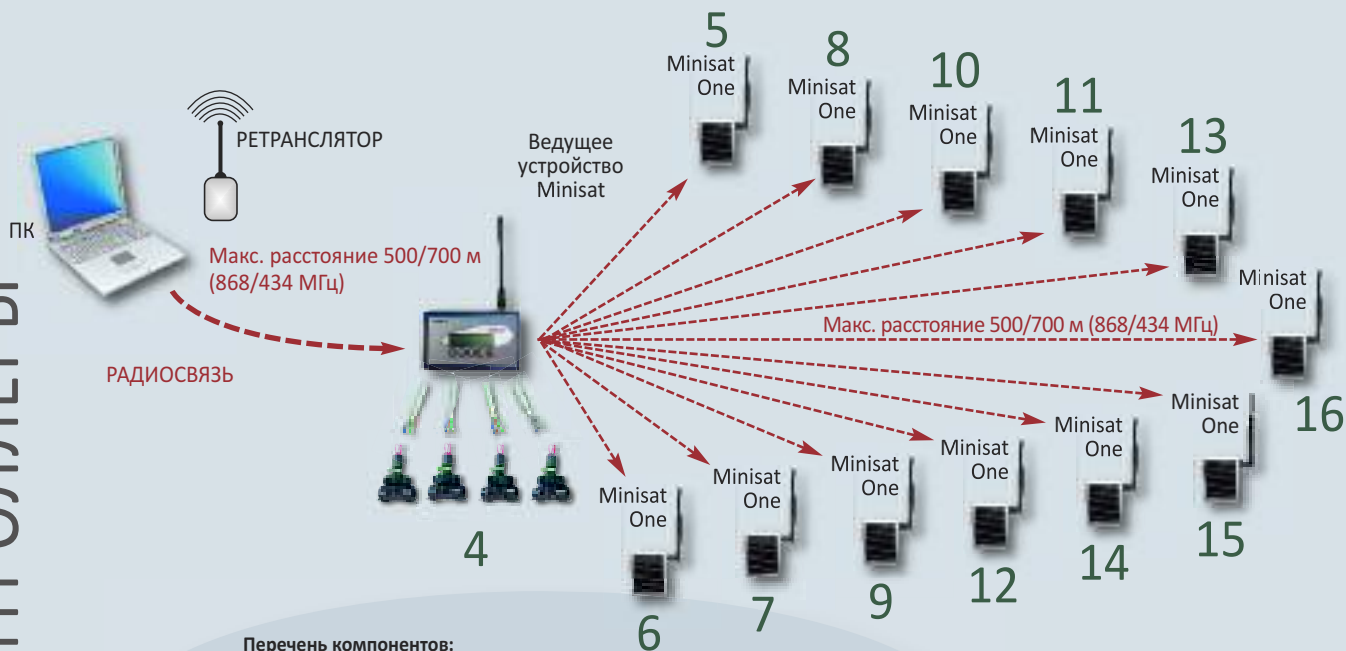

Перечень компонентов:

- 1 Minisat 4 станции (IT-MINISAT220-434 или IT-MINISAT220-868)
- 12 ведомых устройств без кабеля на 1 станцию (IT-MINIONE434-SP / IT-MINIONE868-SP или IT-MINIONE434-WP / IT-MINIONE868-WP)
- 1 ретранслятор и программное обеспечение для ПК (IT-MINISAT-TRSW434 или IT-MINISAT-TRSW868)

Схема на 16 станций с модемом Minisat GSM и ведомым устройством без кабеля на 1 станцию (Minisat One)

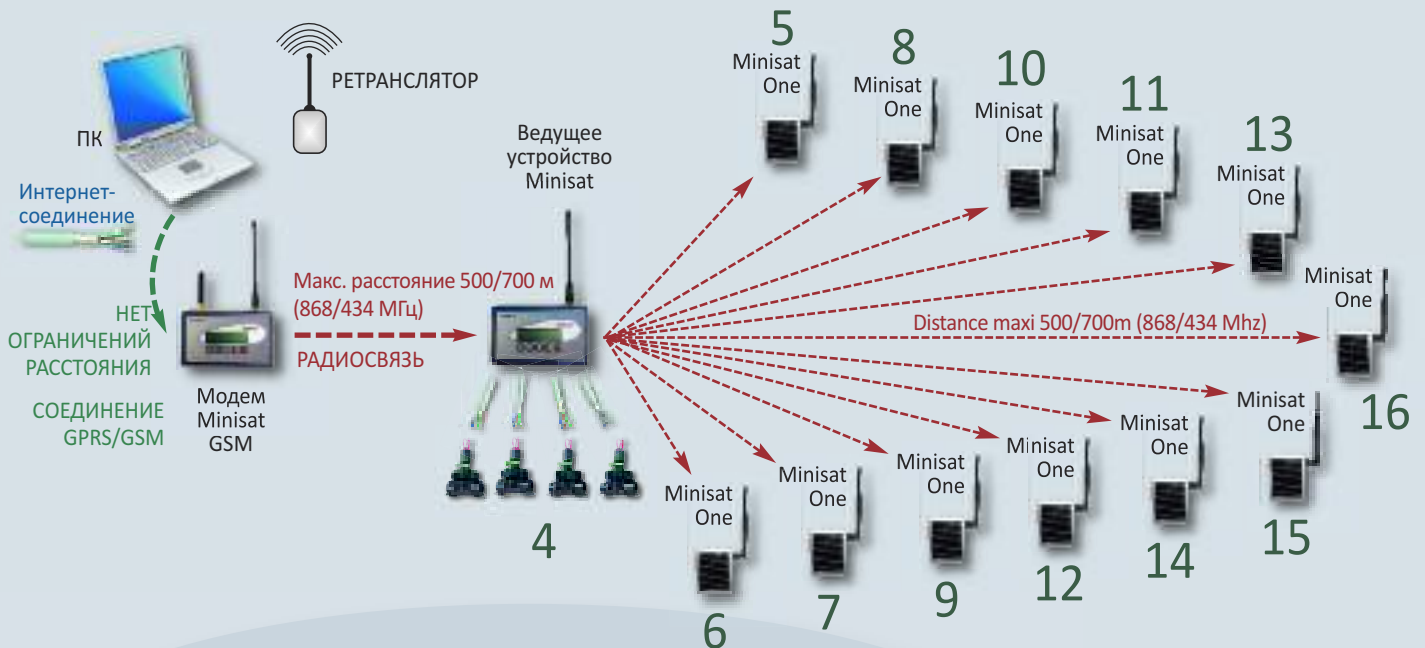

Перечень компонентов:

- 1 модем Minisat GSM (IT-MINISAT220-G434 или IT-MINISAT220-G868)
- 1 Minisat 4 станции (IT-MINISAT-220-434 или IT-MINISAT-220-868)
- 12 ведомых устройств без кабеля на 1 станцию (IT-MINIONE434-SP / IT-MINIONE868-SP или IT-MINIONE434-WP / IT-MINIONE868-WP)
- 1 ретранслятор и программное обеспечение для ПК (IT-MINISAT-TRSW434 или IT-MINISAT-TRSW868)

Схема для управления клапанами на расстоянии до 4,0 км



Перечень компонентов:

- 5 Minisat 4 станции (IT-MINISAT220-434 или IT-MINISAT220-868)
- 1 ретранслятор и программное обеспечение для ПК (IT-MINISAT-TRSW434 или IT-MINISAT-TRSW868)

Icod Plus



- Входы 8, 16, 24, 32, 40, 48 в зависимости от установленных модулей (макс. от 1 до 6 модулей)
- Макс. 4 декодера на зону или 3 клапана на декодер
- Совместимы со всеми контроллерами (кроме тех, которые подают аварийный сигнал при разомкнутом контуре)

Icod Plus представляет собой кодирующую/раскодирующую систему от компании Irritrol. Состоит из блока управления (Icod Plus), который кодирует сигналы, получаемые от контроллера и передает их дальше по двум неполяризованным проводам, и декодеров, которые раскодируют сигнал, получаемый от блока управления. Есть три типа декодеров: один — для подключения электроклапанов, второй — для главного клапана и третий — для управления насосом. Благодаря шести кнопкам на панели и буквенно-цифровому дисплею даже неопытные пользователи могут легко и быстро осуществить программирование.



Характеристики

- Декодеры имеют код из шести цифр, который автоматически считывается блоком управления
- Активация станций в ручном режиме, что позволяет отказаться от блока управления, который подавал бы команды
- 4 различных типа аварийных сигналов, которые дифференцированно определяют возможные неисправности, такие как разомкнутый контур, перегрузка, короткое замыкание и общий сигнал
- Возможность обновления программного обеспечения и изменения параметров работы (время задержки между различными декодерами, поддерживающее напряжение электроклапана, аварийные сигналы и т. д.) посредством разъема RS232 для подключения к ПК.
- Возможность изменения полного сопротивления для лучшей адаптации к различным условиям работы электрической части системы
- Съемные клеммы для упрощения монтажа системы
- Поддержка различных языков
- Герметичный декодер IP68 (до 50 см глубины)
- Контейнер из ПВХ для наружного и внутреннего использования (IP56) и съемная крышка с 4 винтами; крепление к стене

Технические характеристики

Питание на входе:

- первичное 230 В перем. тока, 50/60 Гц
- вторичное А: 7 В перем. тока, 400 мА
- вторичное В: 33,5 В перем. тока, 2,2 А

Питание на выходе: двухжильный провод, 46 В пост. тока, макс. 2 А

Питание датчика на входе: Нормально замкнутый выключатель

Питание для подачи аварийного сигнала на выходе: нормально замкнутое или нормально разомкнутое реле, 230 В перем. тока, 10 А

Клеммные колодки:

- входы: (1,2,3—48) 1 мм
- выход: макс. 6 мм

Температура: от -5 до +50 °С

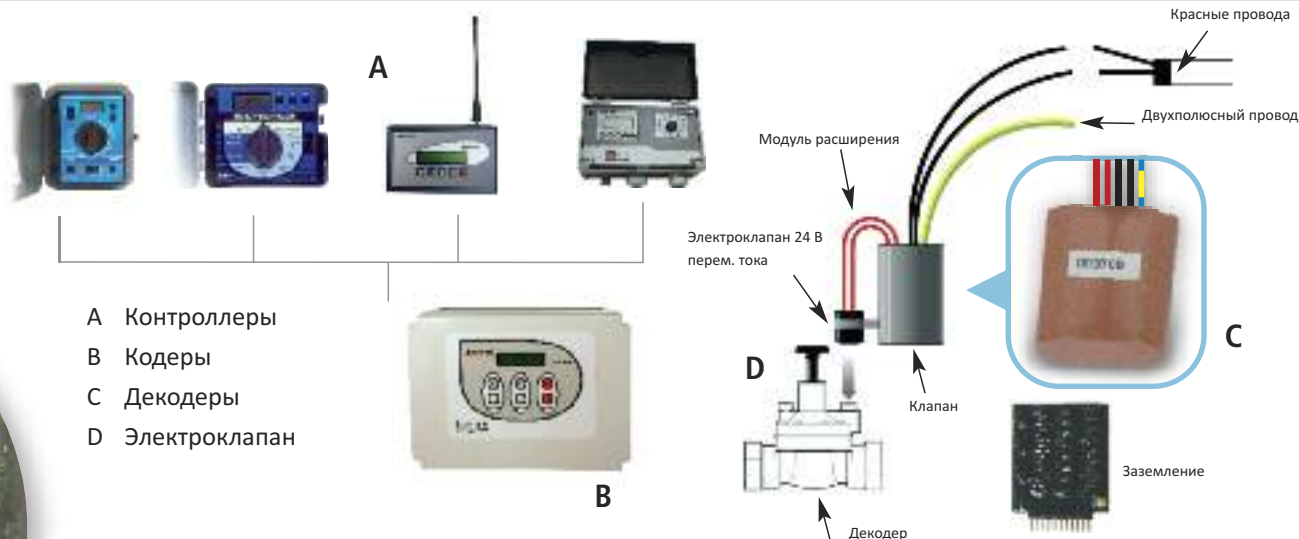

- A Контроллеры
- B Кодеры
- C Декодеры
- D Электрoкoлaпaн

Максимальная длина проводов

Сечение провода (mm ²)	Удельное сопротивление (Ohm/km)	Количество декодеров, подключенных к одному соленоиду и включаемых одновременно			
		1	2	3	4
1,0	17,70	3.700 м	2.300 м	1.700 м	1.300 м
1,5	12,20	5.500 м	3.500 м	2.600 м	1.800 м
2,5	7,35	9.300 м	5.800 м	4.400 м	3.400 м
4,0	4,60	14.900 м	9.400 м	7.000 м	5.500 м
6,0	3,06	22.300 м	14.100 м	10.500 м	8.300 м

Кодировка

Код	Описание
IT-ICODPLUS	Кодер Icod Plus на 16 станций (возможность расширения до 48)
IT-IDECODM	Декодер главного клапана (MV)
IT-IDECODP	Декодер управления насосом
IT-IDECODPLUS	Полевой декодер для клапана IP68
IT-IDECODPLUS-L	Полевой декодер для клапана с импульсным соленоидом
IT-IDECODPLUS-2	Многоканальный полевой декодер для 2 клапанов
IT-IDECODPLUS-4	Многоканальный полевой декодер для 4 клапанов
IT-IDECODPLUS-6	Многоканальный полевой декодер для 6 клапанов
IT-ICODEXP8PLUS	Модуль расширения на 8 станций с предварительно подключенной клеммой

НАБОР ДИСТАНЦИОННОГО УПРАВЛЕНИЯ



- дальность до 300 м LOS (прямой видимости)
- Портативная 9-вольтовая батарея питания
- Контроллер питает удаленный ресивер
- Адресный код "0000 через 9999
- Обеспечивает каждую станцию (зону) командами ВКЛ. и ВЫКЛ
- Установите максимальное число станций, чтобы заполнить контроллер
- "Запуск программ А, В, или С" возможен на некоторых контроллерах

Пульт ДУ обеспечивает монтажника или обслуживающий персонал, удобство и экономия заключается в том, что систему может обслуживать один человек через удаленный доступ. Используйте системные проверки, устранение неполадок по мере необходимости. Легкодоступный мини-USB порт с портативным передатчиком позволяет подключение к компьютеру для будущих обновлений или новых применений продукта, так что нет необходимости покупать новый пульт дистанционного управления, если новые возможности или контроллеры будут добавлены.



Характеристики

- Экономия на рабочей силе: тестирование и обслуживания системы делает один человек
- Экономия затрат: Программируемые обновления для КПК без покупки нового пульта дистанционного управления
- "9999" выбираемые Pin коды: Индивидуальные адреса PIN уменьшают "перекрестные помехи" и несанкционированную активность
- Совместимость с 4 сериями контроллеров Irritrol: мини-приемник подключается к стандартным удаленным портам на 35 моделях
- Работает с Irritrol climate logic®, системой определения погоды: позволяет удаленный доступ через CLIMATE LOGIC
- Радиус действия до 300 м (Line-Of-Sight): адекватен для крупных жилых, малых и средних коммерческих ирригационных систем
- Совместим с контроллерами::**
 - Kwik Dial
 - Rain Dial
 - Total Control
 - MC-E

Кодировка

Код	Описание
R-100-KITEU	Комплект с пультом дистанционного управления, мини-приемником и кабелем адаптера





Клапаны

Сравнительная таблица

	№ страницы	Высота (см)	Толщина (см)	Длина (см)	Рабочее давление (бар)	Расход (м ³ /h)	Прямоточ. констр.	Прямоточ./ углов. констр.	Контроль расхода	OmniReg	NPT	Небольшие сады	Средние сады	Большие сады
E-Pic F 3/4"- 1"	34	12,7	5,9	11,2	0,5-10,0	1,2-7,2	✓		Опция			●		
Euro M 3/4"	36	12,8	9,5	14,0	0,5-12,0	1,2-9,6	✓		Опция			●		
Euro M 1"	36	13,5	9,5	14,0	0,5-12,0	1,2-9,6	✓		Опция			●		
Euro M 1 1/4"	36	14,5	9,5	14,5	0,5-12,0	1,2-9,6	✓		Опция			●		
Euro F 3/4"	36	13,0	9,5	12,0	0,5-12,0	1,2-7,2	✓		Опция			●		
Euro F 1"	36	13,0	9,5	12,0	0,5-12,0	1,2-9,6	✓		Опция			●		
Serie S 1 1/2"	38	16,0	10,0	15,0	0,7-10,0	4,8-18,0	✓		Опция	✓			●	
Serie S 2"	38	18,0	11,5	18,0	0,7-10,0	6,0-36,0	✓		Опция	✓				●
2400 1"	40	13,0	7,6	10,0	0,7-10,0	0,06-7,2	✓		Опция		✓	●		
2500 3/4" e 1"	42	13,0	7,0	12,7	0,7-10,0	0,06-7,2	✓		Опция		✓	●		
200 B 1 1/2"	44	20,3	10,6	13,6	1,4-10,0	4,8-18,0		✓	Стандарт	✓	✓		●	
200 B 2"	44	23,0	12,0	15,8	1,4-10,0	6,0-36,0		✓	Стандарт	✓	✓			●
100 Plus 1"	46	17,1	9,2	12,1	0,7-15,0	1,1-12,0		✓	Стандарт	✓	✓	●		
100 Plus 1-1/2"	46	18,4	9,2	12,1	0,7-15,0	7,2-24,0		✓	Стандарт	✓	✓		●	
100 Plus 2"	46	24,1	15,5	19,7	0,7-15,0	18,0-33,0		✓	Стандарт	✓	✓			●
100 Plus 3"	46	27,3	15,5	20,9	0,7-15,0	36,0-68,1		✓	Стандарт	✓	✓			●
700 UltraFlow 3/4"	48	11,5	4,8	8,6	0,7-10,0	0,02-7,2	✓		-	✓	✓	●		
700 UltraFlow 1"	48	11,5	7,6	11,6	0,7-10,0	0,02-10,8	✓		Стандарт	✓	✓	●		
700 UltraFlow 1 1/2"	48	14,0	11,1	15,8	0,7-10,0	3,6-30,0	✓		Стандарт	✓	✓		●	
700 UltraFlow 2"	48	17,8	14,0	20,3	0,7-10,0	6,0-42,0	✓		Стандарт	✓	✓			●

E-pic



Внутренняя резьба $\frac{3}{4}$ и 1"

Прямоточная структура

Корпус и крышка из нейлона, армированного стекловолокном (30%)

Характеристики

- Встроенный механизм ручного стравливания в стандартной модификации
- Дополнительная функция контроля расхода
- Медленное закрытие для предотвращения гидроудара
- Диафрагма из термопластичной резины, усиленная двойными ребрами жесткости

Дополнительные характеристики

- Система упрощенного открывания клапана с 4 винтами
- Контроль потока с помощью болта Аллена 6 мм.
- Возможность осмотра спирали, извлекаемой снаружи.
- Расход 80 л/мин при перепаде давления 0,5 бар

Технические характеристики

- Расход: 1,2-7,2 м³/ч (20—120 л/мин)
- Рабочее давление: 0,5—10,0 бар
- Соленоид 24 В перем. тока – 50 Гц:
 - Пусковой ток 0,34 А
 - Ток удержания 0,20 А

E-pic — новый клапан компании Irritrol, разработанный специально для небольших систем орошения жилых зон. Благодаря низкой производительности, небольшим размерам и предельной простоте использования такие клапаны являются оптимальным выбором для подобного применения



Простой и быстрый контроль расхода благодаря шестигранной головке штифта

Простая очистка внутренней части за счет наличия съемной спирали

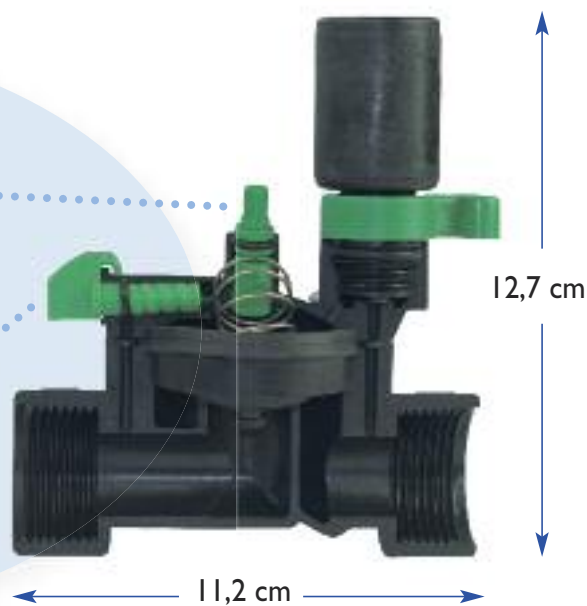

Компактные размеры



Таблица потерь производительности (бар)*

м ³ /ч	1,2	2,4	3,6	4,8	6,0	7,2
л/мин	20	40	60	80	100	120
3/4"	0,16	0,26	0,41	0,62	0,88	-
1"	0,16	0,26	0,41	0,60	0,86	1,12

Кодировка

Код	Описание
EU-EPIC-0.75-C	Клапан серии E-pic 3/4" с внутренней резьбой и контролем расхода
EU-EPIC-0.75-S	Клапан серии E-pic 3/4" с внутренней резьбой, без контроля расхода
EU-EPIC-1-C	Клапан серии E-pic 1" с внутренней резьбой и контролем расхода
EU-EPIC-1-S	Клапан серии E-pic 1" с внутренней резьбой, без контроля расхода

* Клапан может использоваться также в системах с расходом от 20 л/ч

Серия Euro FiM



- Внутренняя резьба на $\frac{3}{4}$, 1, 1 $\frac{1}{4}$ "
- Прямоточная конструкция
- Корпус и крышка из нейлона, армированного стекловолокном (30%)

Серия Euro F и серия M содержат гамму клапанов, которые характеризуются простотой установки и использования. Это историческая гамма для компании Irritrol, которая всегда обеспечивала своим пользователям высокие эксплуатационные качества и надежность.

Характеристики

- Внутренний механизм открытия
- Доступны модели с контролем расхода
- Медленное закрытие для предотвращения гидроудара
- Диафрагма из термопластичной резины, усиленная двойными ребрами жесткости
- Соленоид Cartivo (плунжер удерживается в соленоиде)
- Винтовое запираение

Технические характеристики

- Расход: 1,2–9,6 м³/ч (20–160 л/мин)
- Рабочее давление: 0,5–12,0 бар
- Соленоид 24 В перем. тока, 50 гц
 - Пусковой ток 0,34 А
 - Ток удержания 0,20 А

Дополнительное оборудование

- Соленоид DCL (бистабильный) на модели EURO F



Серия EURO F Таблица потерь производительности (бар)

м ³ /ч	1,2	2,4	3,6	4,8	6,0	7,2	8,4	9,6
л/мин	20	40	60	80	100	120	140	160
$\frac{3}{4}$ "	0,28	0,33	0,30	0,27	0,36	0,50	-	-
1"	0,28	0,33	0,30	0,27	0,36	0,50	0,68	0,89

Серия EURO M Таблица потерь производительности (бар)

м ³ /ч	1,2	2,4	3,6	4,8	6,0	7,2	8,4	9,6
л/мин	20	40	60	80	100	120	140	160
$\frac{3}{4}$ "	0,25	0,19	0,17	0,29	0,44	0,63	0,86	1,12
1"	0,28	0,33	0,30	0,27	0,36	0,50	0,68	0,89
1 $\frac{1}{4}$ "	0,28	0,32	0,27	0,23	0,35	0,50	0,67	0,88



Простой и быстрый контроль расхода благодаря наличию рукоятки

Кодировка

EURO F

Код	Описание
EU-VHE020033-I	Клапан Euro 3/4" с внутренней резьбой, без контроля расхода
EU-VHE020003-I	Клапан Euro F 3/4" с внутренней резьбой, с контролем расхода
EU-VHE025033-I	Клапан Euro F 1" с внутренней резьбой, без контроля расхода
EU-VHE025003-I	Клапан Euro F 1" с внутренней резьбой, с контролем расхода
EU-VHE025003-I-DCL	Клапан Euro F 1" с внутренней резьбой, контролем расхода и импульсным соленоидом DCL
EU-VHE020033-4	Клапан Euro F 3/4" с внутренней резьбой, без контроля расхода и соленоида
EU-VHE020003-4	Клапан Euro F 3/4" с внутренней резьбой, контролем расхода и без соленоида
EU-VHE025033-4	Клапан Euro F 1" с внутренней резьбой, без контроля расхода и соленоида
EU-VHE025003-4	Клапан Euro F 1" с внутренней резьбой, с контролем расхода и без соленоида

EURO M

Код	Описание
EU-VHE020133-I	Клапан Euro M 3/4" с внешней резьбой, без контроля расхода
EU-VHE020103-I	Клапан Euro M 3/4" с внешней резьбой, с контролем расхода
EU-VHE025133-I	Клапан Euro M 1" с внешней резьбой, без контроля расхода
EU-VHE025103-I	Клапан Euro M 1" с внешней резьбой, с контролем расхода
EU-VHE032133-I	Клапан Euro M 1-1/4" с внешней резьбой, без контроля расхода
EU-VHE032103-I	Клапан Euro M 1-1/4" с внешней резьбой, с контролем расхода

Серия S*



- Внутренняя резьба на 1 1/2 и 2"
- Прямоточная конструкция
- Корпус и крышка из нейлона, армированного стекловолокном (30%)

Характеристики

- Внутренний механизм открытия
- Серийная функция контроля расхода
- Медленное закрытие для предотвращения гидроудара
- Диафрагма из сантопрена, усиленная двойными ребрами жесткости
- Соленоид Cartivo (плунжер удерживается в соленоиде)

Дополнительные характеристики

- Лабиринт обеспечивает медленное или быстрое закрытие клапана
- Легкодоступный встроенный фильтр
- Съемный регулятор расхода

Технические характеристики

- Расход: 4,8–36,0 м³/ч (80–600 л/мин)
- Рабочее давление: 0,7–10,0 бар
- Соленоид 24 В перем. тока, 50 Гц (24 В перем. тока, 60 Гц на заказ)
 - Пусковой ток 0,34 А
 - Ток удержания 0,20 А

Дополнительное оборудование

- Возможность установки регулятора давления Omnireg

Серия S представляет собой специальную линию клапанов от компании Irritrol, которые снабжены запатентованной системой для быстрого или медленного закрытия. Кроме того, расположение фильтра в верхней части облегчает обслуживание, так как для его контроля не требуется снимать клапан.



Простой и быстрый контроль расхода благодаря наличию рукоятки

Легкодоступный фильтр

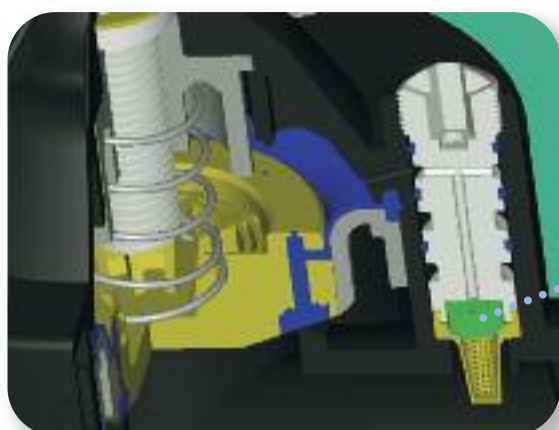

Лабиринт обеспечивает медленное закрытие во избежание гидроудара

Таблица потерь производительности (бар)

м³/ч	4,8	6,0	7,2	8,4	9,6	10,8	12,0	15,0	18,0	21,0	24,0	27,0	30,0	33,0	36,0
л/мин	80	100	120	140	160	180	200	250	300	350	400	450	500	550	600
1 ½"	0,21	0,19	0,18	0,16	0,16	0,19	0,23	0,32	0,38	-	-	-	-	-	-
2"	-	0,14	0,13	0,12	0,12	0,11	0,11	0,13	0,20	0,29	0,36	0,43	0,51	0,62	0,74

Кодировка

Код	Описание
EU-VIS040	Клапан серии S 1 ½" с внутренней резьбой и контролем расхода
EU-VIS050	Клапан серии S 2" с внутренней резьбой и контролем расхода

Серия 2400



- Внутренняя и наружная резьба 1"
- Прямоточная конструкция
- Корпус из ПВХ, крышка и круглая гайка из полипропилена, армированного стекловолокном (30%)

Характеристики

- Внутренний и внешний механизм открытия
- Доступны модели с контролем расхода
- Медленное закрытие для предотвращения гидроудара
- Диафрагма из сантопрена, усиленная двойными ребрами жесткости
- Соленоид Cartivo (плунжер удерживается в соленоиде)

Технические характеристики

- Расход: 0,06–7,2 м³/ч (1 – 120 л/мин)
- Рабочее давление: 0,7–10,0 бар
- Соленоид 24 В перем. тока, 50 Гц (24 В перем. тока, 60 Гц на заказ):
 - Пусковой ток 0,34 А
 - Ток удержания 0,20 А

Дополнительное оборудование

- возможность установки клапана 2400 непосредственно на контроллер с питанием от батареи Junior DC на одну станцию
- Соленоид DCL (бистабильный)

Благодаря прямоточной конструкции и зажимному кольцу, расположенному в верхней части, клапаны серии 2400 являются верным решением в том случае, когда требуются простота и удобство установки и обслуживания. Предназначены для использования в небольших системах, имеют корпус из ПВХ и диафрагму с двойными ребрами, что за счет чего некоторые из них являются одними из наиболее прочных и устойчивых УФ лучам, а также к утечке воды.



Таблица потерь производительности (бар)

м ³ /ч	0,06	0,45	1,2	2,4	3,6	4,8	6,0	7,2
л/мин	1	8	20	40	60	80	100	120
1"	0,34	0,31	0,24	0,28	0,21	0,23	0,34	0,45



Резьбовая круглая гайка позволяет снять крышку сверху, не снимая соленоид, что обеспечивает простоту обслуживания

Замена внутренних компонентов производится за несколько минут

Диафрагма, усиленная двойными ребрами, надежно предохраняет от утечки



Кодировка

Код	Описание
2400MT	Клапан 2400 1" с внутренней резьбой, без контроля расхода
2400MTF	Клапан 2400 1" с внутренней резьбой, с контролем расхода
2400MT-DCL	Клапан 2400 1" с внутренней резьбой, без контроля расхода, с импульсным соленоидом DCL
2400MT-M	Клапан 2400 1" с внешней резьбой, без контроля расхода
2400MTF-M	Клапан 2400 1" с внешней резьбой, с контролем расхода

Серия 2500



Внутренняя резьба $\frac{3}{4}$ и 1"

Прямоточная структура

Корпус из ПВХ

Серия клапанов 2500 — идеальное решение для систем небольших и средних размеров, которые используют воду из колодца или грязную воду. Диафрагма с двойными ребрами обеспечивает высокие эксплуатационные характеристики на длительный срок, исключая утечку воды даже при наличии загрязнений.

Характеристики

- Внутренний и внешний механизм открытия
- Доступны модели с контролем расхода
- Медленное закрытие для предотвращения гидроудара
- Диафрагма из сантопрена, усиленная двойными ребрами жесткости
- Соленоид Captivo (плунжер удерживается в соленоиде)

Технические характеристики

- Расход: 0,06–7,2 м³/ч (1–120 л/мин)
- Рабочее давление: 0,7–10,0 бар
- Соленоид 24 В перем. тока, 50 Гц (24 В перем. тока, 60 Гц на заказ)
 - Пусковой ток 0,34 А
 - Ток удержания 0,20 А

Дополнительное оборудование

- Соленоид DCL (бистабильный)

Таблица потерь производительности (бар)

м ³ /ч	0,06	0,45	1,2	2,4	3,6	4,8	6,0	7,2
л/мин	1	8	20	40	60	80	100	120
$\frac{3}{4}$ "	0,19	0,23	0,26	0,29	0,18	0,29	0,30	0,60
1"	0,37	0,27	0,20	0,16	0,14	0,23	0,37	0,52



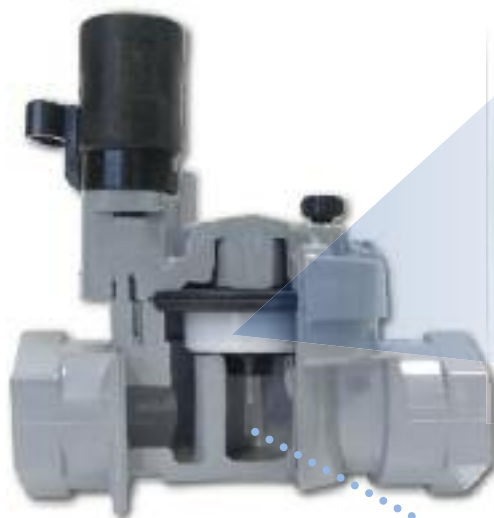

Гарантия низкой чувствительности к загрязнениям без утечки воды



Кодировка

Код	Описание
2507T-50H	Клапан 2500 ¾" с внутренней резьбой, без контроля расхода
2507TF-50H	Клапан 2500 ¾" с внутренней резьбой, с контролем расхода
2500MT	Клапан 2500 1" с внутренней резьбой, без контроля расхода
2500MTF	Клапан 2500 1" с внутренней резьбой, с контролем расхода

Серия 200В



- Внутренняя резьба на 1 1/2 и 2"
- Прямоточная/угловая конструкция
- Корпус и крышка из ПВХ

Клапаны серии 200В благодаря корпусу и крышке из ПВХ обладают устойчивостью к УФ лучам и даже к коррозии, так как имеют винты из нержавеющей стали. За счет усиленной конструкции как у основания, так и в верхней части эта гамма — одна из самых прочных.

Характеристики

- Встроенный/внешний механизм ручного стравливания
- Серийная функция контроля расхода
- Медленное закрытие для предотвращения гидроудара
- Диафрагма из синтетической резины, усиленная двойными ребрами жесткости
- Соленоид Captivo (плунжер удерживается в соленоиде)
- Уплотнительное кольцо на заглушке входного отверстия обеспечивает герметичность без необходимости установки тефлоновой прокладки

Технические характеристики

- Расход: 4,8–36,0 м³/ч (80–600 л/мин)
- Рабочее давление: 1,4–10,0 бар
- Соленоид 24 В перем. тока, 50 гц
 - Пусковой ток 0,34 А
 - Ток удержания 0,20 А

Дополнительное оборудование

- Возможность установки регулятора давления Omnireg





Внутренние ребра крышки обеспечивают усиление структуры клапана

Диафрагма, усиленная двойными ребрами, надежно предохраняет от утечки

Крышка на входе воды снизу и уплотнительное кольцо позволяют обеспечить как линейную, так и угловую установку

Утолщенная кромка из ПВХ обеспечивает клапану еще более длительный срок службы

Таблица потерь производительности (бар)

м³/ч	4,8	6,0	7,2	8,4	9,6	10,8	12,0	15,0	18,0	21,0	24,0	27,0	30,0	33,0	36,0
л/мин	80	100	120	140	160	180	200	250	300	350	400	450	500	550	600
1 ½" Прямочная	0,21	0,19	0,18	0,16	0,16	0,19	0,23	0,32	0,38	-	-	-	-	-	-
1 ½" Угловая	0,19	0,17	0,15	0,14	0,15	0,15	0,21	0,25	0,30	-	-	-	-	-	-
2" Прямочная	-	0,14	0,13	0,12	0,12	0,11	0,11	0,13	0,20	0,3	0,36	0,43	0,51	0,62	0,74
2" Угловая	-	0,14	0,13	0,12	0,12	0,11	0,11	0,12	0,15	0,19	0,25	0,33	0,61	0,61	0,61

Кодировка

Код	Описание
216B-M	Клапан серии 200В 1 ½" с внутренней резьбой и контролем расхода
216-M-LS	Клапан серии 200В 1 ½" с внутренней резьбой и контролем расхода, без соленоида
217B-M	Клапан серии 200В 2" с внутренней резьбой и контролем расхода
217B-M-LS	Клапан серии 200В 2" с внутренней резьбой и контролем расхода, без соленоида

Серия Century Plus



- Внутренняя резьба на 1, 1 1/2, 2 и 3"
- Прямоточная/угловая конструкция
- Корпус и крышка из нейлона, армированного стекловолокном (30%)

Характеристики

- Встроенный/внешний механизм ручного стравливания
- Серийная функция контроля расхода
- Медленное закрытие для предотвращения гидроудара
- Резиновая диафрагма, усиленная двойными ребрами жесткости
- Соленоид Cartivo (плунжер удерживается в соленоиде)
- Уплотнительное кольцо на заглушке входного отверстия обеспечивает герметичность без необходимости установки тефлоновой прокладки

Дополнительные характеристики

- Крепление верхней части к корпусу обеспечивается с помощью гаек и влитых резьбовых шпилек
- Самоочищающиеся контрольные отверстия
- Шток из латуни для контроля потока на моделях 2 и 3"

Технические характеристики

- Расход: 1,1—68,1 м³/ч (18—1135 л/мин)
- Рабочее давление: 0,7—15,0 бар
- Соленоид 24 В перем. тока, 50 гц
 - Пусковой ток 0,34 А
 - Ток удержания 0,20 А

Дополнительное оборудование

- Возможность установки регулятора давления Omnireg

В серию Century Plus входят клапаны высокого качества, которые предназначены для использования в системах как среднего, так и большого размера. Отличаясь высокой стойкостью к давлению, эта гамма обладает улучшенными характеристиками, она зарекомендовала себя как одна из лучших на рынке.



Самоочищающиеся контрольные отверстия. Все детали легкодоступны без извлечения клапана из колодца

Внутренние профилированные штифты позволяют обеспечивать лучшее соединение крышки с корпусом

Стальная пружина и усиленная мембрана обеспечивают прочность клапана даже в сложных условиях

Резиновая диафрагма, усиленная двойными ребрами, надежно предохраняет от утечки



Таблица потерь производительности (бар)

м ² /ч	1,1	1,2	2,4	3,6	4,5	6,0	7,2	8,4	9,6	10,8	12,0	15,0	18,0	21,0	24,0	27,0	30,0	33,0	36,0	39,0	42,0	45,0	48,0	51,0	54,0	57,0	60,0	63,0	68,1
л/мин	18	20	40	60	76	100	120	140	160	180	200	250	300	350	400	450	500	550	600	650	700	750	800	850	900	950	1000	1050	1135
1" Прямоточная	0,43	0,32	0,29	0,24	0,22	0,25	0,32	0,43	0,55	0,69	0,83	-	-	-	-	-	-	-	-	-	-	-	-	-	-	-	-	-	-
1" угловая	0,43	0,32	0,29	0,24	0,21	0,19	0,22	0,30	0,39	0,49	0,61	-	-	-	-	-	-	-	-	-	-	-	-	-	-	-	-	-	-
1 1/2" Прямоточная	-	-	-	-	-	-	0,12	0,14	0,18	0,22	0,28	0,43	0,62	0,9	1,11	-	-	-	-	-	-	-	-	-	-	-	-	-	-
1 1/2" угловая	-	-	-	-	-	-	0,09	0,10	0,12	0,17	0,22	0,34	0,48	0,65	0,84	-	-	-	-	-	-	-	-	-	-	-	-	-	-
2" Прямоточная	-	-	-	-	-	-	-	-	-	-	-	-	0,14	0,20	0,25	0,32	0,40	0,48	-	-	-	-	-	-	-	-	-	-	-
2" угловая	-	-	-	-	-	-	-	-	-	-	-	-	0,08	0,12	0,15	0,19	0,24	0,29	-	-	-	-	-	-	-	-	-	-	-
3" Прямоточная	-	-	-	-	-	-	-	-	-	-	-	-	-	-	-	-	-	-	0,18	0,20	0,23	0,28	0,32	0,36	0,41	0,47	0,52	0,58	0,7
3" угловая	-	-	-	-	-	-	-	-	-	-	-	-	-	-	-	-	-	-	0,14	0,16	0,19	0,22	0,26	0,30	0,34	0,38	0,43	0,49	0,58

Кодировка

Код	Описание
I00P1-BSP	Клапан 100 Plus 1" с контролем расхода
I00P1.5-BSP	Клапан 100 Plus 1 1/2" с контролем расхода
I00P2-BSP	Клапан 100 Plus 2" с контролем расхода
I00P3-BSP	Клапан 100 Plus 3" с контролем расхода
I00P1-LS-BSP	Клапан 100 Plus 1" с контролем расхода, без соленоида
I00P1.5-LS-BSP	Клапан 100 Plus 1 1/2" с контролем расхода, без соленоида
I00P2-LS-BSP	Клапан 100 Plus 2" с контролем расхода, без соленоида
I00P3-LS-BSP	Клапан 100 Plus 3" с контролем расхода, без соленоида

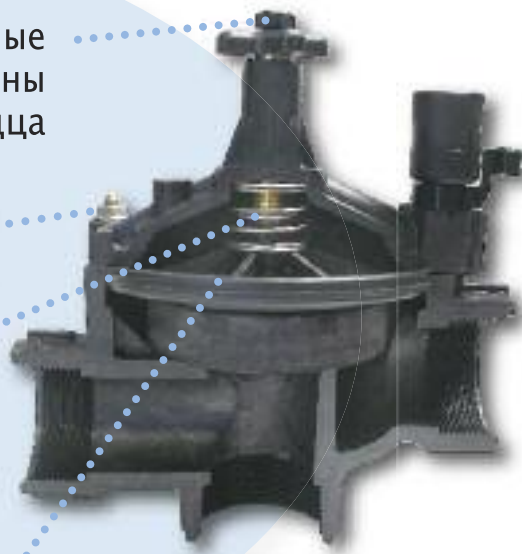
Серия 700 Ultraflow



- Внутренняя резьба на $\frac{3}{4}$, 1, 1 1/2, 2"
- Прямоточная конструкция
- Корпус и крышка из нейлона, армированного стекловолокном (30%)

Характеристики

- Внутренний механизм открытия
- Серийная функция контроля расхода (кроме модели $\frac{3}{4}$ ")
- Медленное закрытие для предотвращения гидроудара
- Усиленная диафрагма из нитрилкаучука
- Соленоид Captivo (плунжер удерживается в соленоиде)

Дополнительные характеристики

- Внутренний фильтр из нержавеющей стали 150 меш (кроме модели на $\frac{3}{4}$ ")
- Прямолинейный поток жидкости для снижения потери нагрузки
- Латунный шток и пластина-ограничитель хода из нержавеющей стали для лучшей защиты мембраны

Технические характеристики

- Расход: 0,02–42,0 м³/ч (0,3–700 л/мин)
- Рабочее давление: 0,7–10,0 бар
- Соленоид 24 В перем. тока, 50 гц
 - Пусковой ток 0,34 А
 - Ток удержания 0,20 А

Дополнительное оборудование

- Возможность установки регулятора давления Omnireg

Серия 700 Ultraflow является удачным решением при работе с очень грязной водой даже в больших системах. Благодаря фильтру из нержавеющей стали обеспечивается работоспособность клапанов даже при наличии загрязнений. Кроме того, вода движется внутри клапана прямолинейно, без поворотов, что обеспечивает значительное снижение потерь нагрузки.



Серия 700 Ultraflow



Очистка воды обеспечивается фильтром из нержавеющей стали, 150 меш

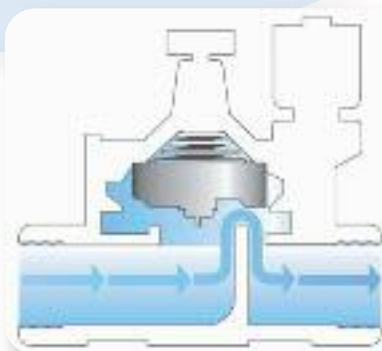

Стандартный лабиринт

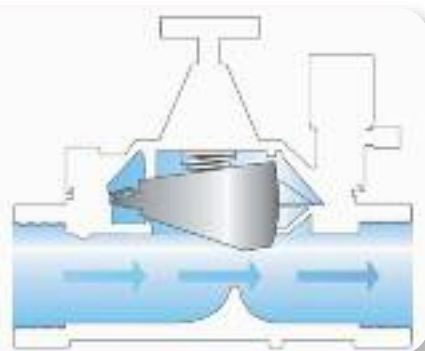

Прямой лабиринт без отклонений — Ultraflow

Таблица потерь производительности (бар)

м ³ /ч	0,02	0,45	1,2	2,4	3,6	4,8	6,0	7,2	8,4	9,6	10,8	12,0	15,0	18,0	21,0	24,0	27,0	30,0	33,0	36,0	39,0	42,0
л/мин	0,3	8	20	40	60	80	100	120	140	160	180	200	250	300	350	400	450	500	550	600	650	700
¾"	0,02	0,02	0,06	0,09	0,15	0,25	0,37	0,51	-	-	-	-	-	-	-	-	-	-	-	-	-	-
1"	0,15	0,11	0,12	0,13	0,16	0,17	0,19	0,24	0,32	0,43	0,54	-	-	-	-	-	-	-	-	-	-	-
1 ½"	-	-	-	-	0,02	0,03	0,04	0,05	0,07	0,08	0,10	0,11	0,18	0,26	0,36	0,47	0,59	0,73	-	-	-	-
2"	-	-	-	-	-	-	0,04	0,05	0,05	0,06	0,07	0,07	0,10	0,14	0,16	0,23	0,27	0,32	0,38	0,44	0,51	0,60

Кодировка

Код	Описание
700B-.75-50H	Клапан 700 Ultraflow ¾" без контроля расхода
700-I-BSP	Клапан 700 Ultraflow 1" с контролем расхода
700-I.5-BSP	Клапан 700 Ultraflow 1 1/2" с контролем расхода
700-2-BSP	Клапан 700 Ultraflow 2" с контролем расхода
700-.75-LS	Клапан 700 Ultraflow ¾" без контроля расхода и соленоида
700-I-BSP-LS	Клапан 700 Ultraflow 1" с контролем расхода, без соленоида
700-I.5-BSP-LS	Клапан 700 Ultraflow 1" 1/2" с контролем расхода, без соленоида
700-2-BSP-LS	Клапан 700 Ultraflow 2" с контролем расхода, без соленоида

Omnireg



- Может использоваться с клапанами серии 200, серии 700 Ultraflow и Century Plus
- Установка в вертикальном положении
- Корпус из нейлона, усиленный стекловолокном, металлические детали изготовлены из стали и латуни

Характеристики

- Устанавливается в вертикальном положении в полость для соленоида с помощью двух прилагаемых винтов*.
- Нет необходимости в установке манометра, так как центральный переключатель показывает давление на выходе как в барах, так и в фунтах на кв. дюйм
- Установку нужного давления можно производить как при выключенной, так и при работающей системе
- Поддерживает постоянное давление на выходе, обеспечивая повышенную точность при низком давлении
- Устраняет необходимость в большой номенклатуре клапанов
- Точность $\pm 0,2$ bar

* Соленоид устанавливается в боковую полость регулятора Omnireg

Технические характеристики

- Расход: 3,8–1136 л/мин
- Давление на входе: до 13,8 бар
- Регулировка давления на выходе:
 - Модель OMR-30: от 0,35 до 2,1 бар
 - Модель OMR-100: от 0,35 до 6,9 бар
- Давление на входе должно быть выше давления на выходе как минимум на 0,7 бар
- Для уменьшения гидравлического удара скорость не должна превышать 2,3 м/с

Дополнительное оборудование

- Штуцер Шредера для проверки установленного давления

Регулятор давления Omnireg представляет собой очень полезное устройство, если есть необходимость поддерживать постоянное давление на выходе системы. Манометр использовать не требуется, а вертикальное положение над клапаном, «на виду», облегчает его установку и регулировку, а также экономит место.



Для установки требуемого давления достаточно прокрутить центральный переключатель

Кодировка

Код	Описание
OMR-30	Регулятор давления Omnireg (до 2,1 бар)
OMR-100	Регулятор давления Omnireg (до 6,9 бар)
OMR-DS	Набор для измерения давления на выходе

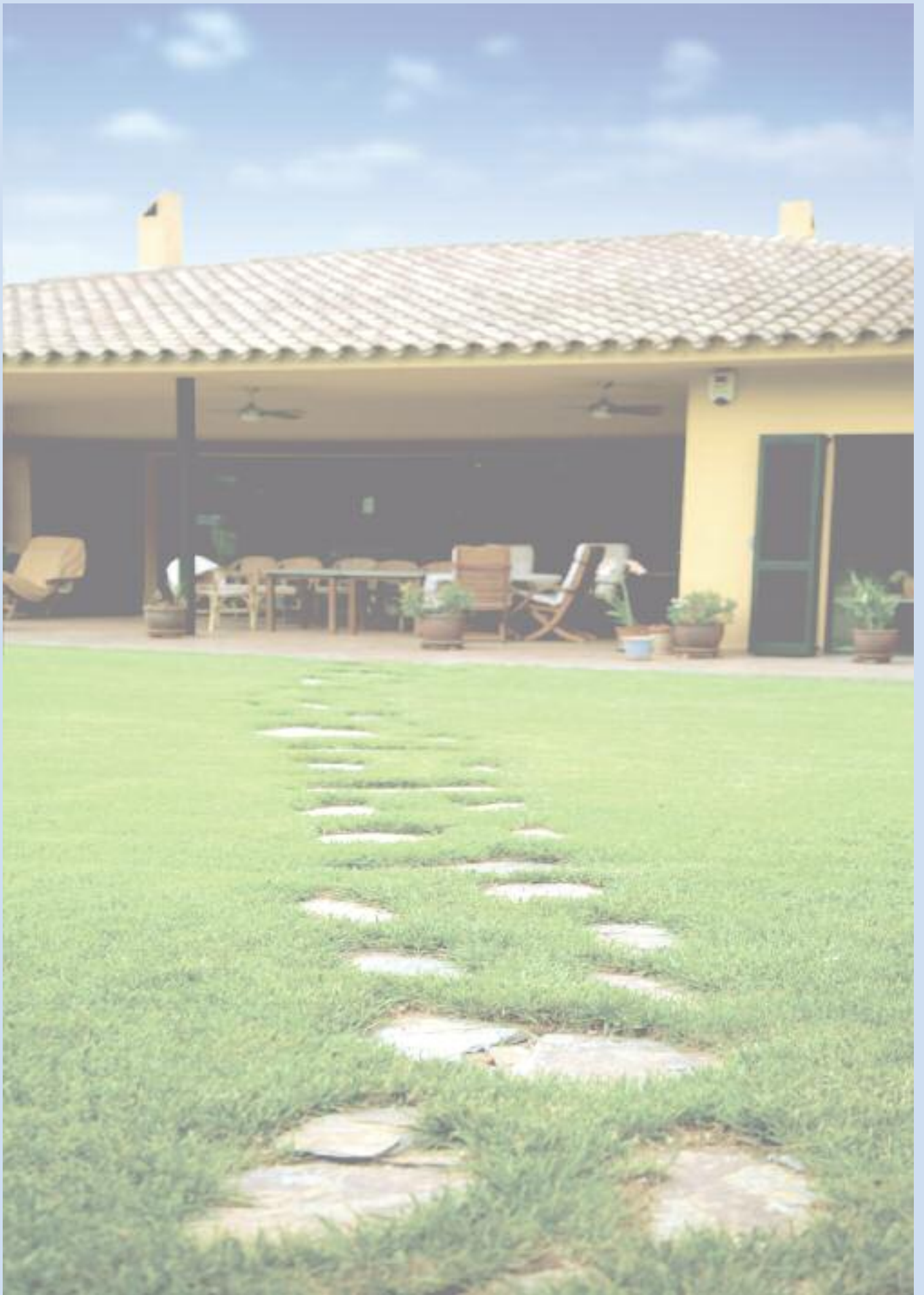



Статические дождеватели и форсунки



Сравнительная таблица

Статические дождеватели

	Серия SL	Серия I-PRO
№ страницы	54	56
Высота корпуса	2",4",6"	3",4",6",12"
Резьба	1/2" внутренняя	1/2" внутренняя
Рабочее давление (бар)	1,5-3,0	1,5-3,5
Опциональный запорный клапан	●	●
Опциональный регулятор давления		●
Опциональный индикатор рециркулированной воды	●	
Опциональные предустановленные форсунки	●	●

Форсунки

	ROTARY NOZZLES	Форсунки I-PRO	Форсунки PRO-VAN	Специальные форсунки
№ страницы	58	60	62	64
Дуга	регулируемая	фиксированная	регулируемая	фиксированная
Радиус (м)	4,3-8,0	1,2-4,9	2,1-5,1	3,9-14,7
Расход (л/мин)	0,68-15,82	0,19-17,33	1,7-16,0	1,6-5,1
Рабочее давление (бар)	1,7-5,2	1,5-3,5	1,0-2,0	1,4-2,7

Серия SL



• Модели 2", 4", 6"

• Внутренний штуцер ½" с внутренней резьбой

• Совместимые форсунки: I-Pro, Pro-Van, Rotary Nozzles, Speciali

Статические дождеватели серии SL имеют компактные размеры, что обеспечивает гибкость, надежность и удобство. Идеально подходят для небольших и средних систем, совместимы как с фиксированными форсунками, так и с форсунками с изменяемой зоной разбрызгивания.

Характеристики

- Корпус дождевателя изготовлен цельным, что обеспечивает более длительный срок службы
- Активное самоочищающееся уплотнение удаляет загрязнения с подъемного штока
- Пружина из нержавеющей стали обеспечивает надежное втягивание штока
- Форсунки обеспечивают оптимальное рассеивание для любого покрытия
- Возможность регулировки дуги даже при работающем дождевателе
- Доступны со встроенными форсунками Pro-Van с зоной орошения 10, 12, 15, 17'

Дополнительные характеристики

- Форсунки, внутренняя сетка и другие компоненты изготовлены съемными для промывки и технического обслуживания дождевателя
- Грязезащитная наклейка на моделях без форсунки для быстрой промывки дождевателя

Технические характеристики

- Наружный диаметр: 3,18 см
- Рекомендуемое рабочее давление: 1,5–3,0 бар
- Напор для очистки:
 - 1,9 л/мин от 0 до 0,7 бар
 - от 0 л/мин (нулевой напор) до 0,7 бар и выше
- Высота корпуса:
 - SL200: 10,5 см
 - SL400: 15,5 см
 - SL600: 20,6 см
 - I-PRO1200-SI: 40,5 см

Дополнительное оборудование

- Встроенный запорный клапан для предотвращения дренажа и потери воды при разнице высот до 2,1 метра



Кодировка

Серия SL, только корпус

Код	Описание
SLP200	Статический дождеватель SL 2" - высота штока 5 см, без форсунок (только корпус)
SLP400	Статический дождеватель SL 4" - высота штока 10 см, без форсунок (только корпус)
SLP600	Статический дождеватель SL 6" - высота штока 15 см, без форсунок (только корпус)
SL-CV	Запорный клапан для статического дождевателя SL

Серия SL со встроенной форсункой серии **Pro Van 10**, радиус 2,7–3,0 м, траектория 10°

Code	Описание
SLP210	Статический дождеватель SL 2" - высота штока 5 см, с регулируемой форсункой 10° Pro-Van
SLP410	Статический дождеватель SL 4" - высота штока 10 см, с регулируемой форсункой 10° Pro-Van

Серия SL со встроенной форсункой серии **Pro Van 12**, радиус 3,0–3,7 м, траектория 15°

Код	Описание
SLP212	Статический дождеватель SL 2" - высота штока 5 см, с регулируемой форсункой 12° Pro-Van
SLP412	Статический дождеватель SL 4" - высота штока 10 см, с регулируемой форсункой 12° Pro-Van

Серия SL со встроенной форсункой серии **Pro Van 15**, радиус 4,1–4,6 м, траектория 20°

Код	Описание
SLP215	Статический дождеватель SL 2" - высота штока 5 см, с регулируемой форсункой 15° Pro-Van
SLP415	Статический дождеватель SL 4" - высота штока 10 см, с регулируемой форсункой 15° Pro-Van

Серия SL со встроенной форсункой серии **Pro Van 17**, радиус 4,3–5,1 м, траектория 26°

Код	Описание
SLP217	Статический дождеватель SL 2" - высота штока 5 см, с регулируемой форсункой 17° Pro-Van
SLP417	Статический дождеватель SL 4" - высота штока 10 см, с регулируемой форсункой 17° Pro-Van

Серия I-PRO

Модели 3", 4", 6", 12"

Штуцер ½" с внутренней резьбой

Совместимые форсунки: I-Pro, Pro-Van, Rotary Nozzles, Speciali

Серия дождевателей I-PRO может использоваться в большинстве оросительных систем, а благодаря шершавому корпусу и нескользящей поверхности для обхвата обеспечивается легкий и быстрый монтаж. Эта гамма статических дождевателей, которую компания Irritrol предлагает на рынке, отличается высокой эффективностью. Она обеспечивает экономию времени и денежных средств и удовлетворяет требования в том числе профессиональных установщиков.

СТАТИЧЕСКИЕ ДОЖДЕВАТЕЛИ

Характеристики

- Шершавый и прочный корпус, который благодаря нескользящей поверхности облегчает установку
- Самогерметизирующийся уплотнитель с дополнительной смазкой
- Пружина из нержавеющей стали обеспечивает надежное втягивание штока
- Форсунки обеспечивают оптимальное рассеивание для любого покрытия
- Возможность регулировки дуги даже при работающем дождевателе

Дополнительные характеристики

- Встроенный сапун, позволяющий стравливать воздух из системы и обеспечивает простоту установки форсунок
- Входные отверстия в нижней и в боковой части корпуса на моделях 6 и 12", что позволяет сократить время установки (модель 6" доступна также со входом, расположенным не сбоку)

Технические характеристики

- Боковой вход: 11 см (от центра бокового входа до края крышки)
- Наружный диаметр: 5,6 см
- Рекомендуемое рабочее давление:
 - Стандартная модель: 1,5–3,5 бар (макс. 5,0 бар)
 - Модель с запорным клапаном (CV): 1,7–3,4 бар (макс. 5,0 бар)
 - Модель с регулятором давления (PR): 2,0–4,8 бар (макс. 5,0 бар)
- Диаметр корпуса: 4 см
- Высота корпуса:
 - PRO300: 12,5 см
 - I-PRO400: 14,6 см
 - I-PRO600: 23,5 см
 - I-PRO1200-SI: 40,5 см

Дополнительное оборудование

- Сменный шток 4", который можно также установить в дождеватель Rain Bird серии 1800
- Встроенный в корпус регулятор обеспечивает оптимальную работу форсунки при давлении 2 бара и предотвращает образование конденсата при различных значениях давления
- Встроенный запорный клапан предотвращает дренаж самого низкого дождевателя, предотвращает ущерб от подтопления или коррозии и удерживает воду в боковых трубопроводах при изменении высоты подъема до 3,3 м.
- Крышка с индикатором рециркулируемой воды (I-PRO-NPC)

Высокоэффективный скользящий уплотнитель

Дополнительная смазка для предотвращения заедания

Уникальный конусный буртик, который предотвращает попадание загрязнений

Буртик обеспечивает надежную герметизацию, что предотвращает от утечки между корпусом и крышкой

Уплотнение с буртиком срабатывает под давлением и обеспечивает надежную герметизацию вокруг дождевателя, снижая потери

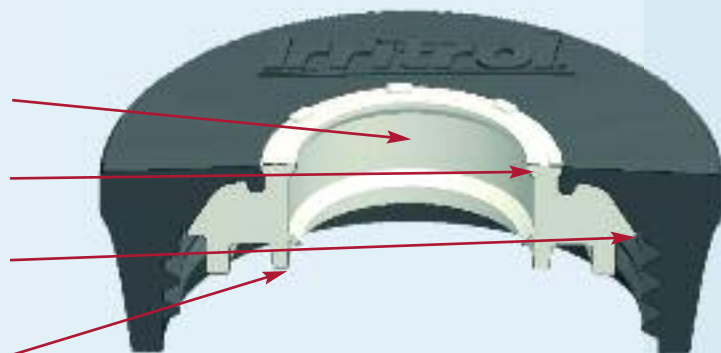

Кодировка

Код	Описание
I-PRO300	Дождеватель I-Pro 3", высота штока 7,5 см
I-PRO400	Дождеватель I-Pro 4", высота штока 10 см
I-PRO400-CV	Дождеватель I-Pro 4", высота штока 10 см, с запорным клапаном
I-PRO400-PR	Дождеватель I-Pro 4", высота штока 10 см, с регулятором давления
I-PRO400-PR-CV	Дождеватель I-Pro 4", высота штока 10 см, с запорным клапаном и регулятором давления
I-PRO600	Дождеватель I-Pro 6", высота штока 15 см
I-PRO600-CV	Дождеватель I-Pro 6", высота штока 15 см, с запорным клапаном
I-PRO600-PR	Дождеватель I-Pro 6", высота штока 15 см, с регулятором давления
I-PRO600-PR-CV	Дождеватель I-Pro 6", высота штока 15 см, с запорным клапаном и регулятором давления
I-PRO600-SI	Дождеватель I-Pro 6", высота штока 15 см, с боковым входом
I-PRO600-SI-PR	Дождеватель I-Pro 6", высота штока 15 см, с регулятором давления и боковым входом
I-PRO1200-SI	Дождеватель I-Pro 12", высота штока 30 см, с боковым входом
I-PRO1200-SI-CV	Дождеватель I-Pro 12", высота штока 30 см, с запорным клапаном и боковым входом
I-PRO1200-SI-PR	Дождеватель I-Pro 12", высота штока 30 см, с регулятором давления и боковым входом
I-PRO1200-SI-PR-CV	Дождеватель I-Pro 12", высота штока 30 см, с боковым входом, запорным клапаном и регулятором давления

Ремкомплект для I-PRO 400

Код	Описание
I-PRO400R	Шток для I-Pro 4", высота 10 см
I-PRO400R-CV	Шток для I-Pro 4", высота 10 см, с запорным клапаном
I-PRO400R-PR	Шток для I-Pro 4", высота 10 см, с регулятором давления
I-PRO400R-PR-CV	Шток для I-Pro 4", высота 10 см, с запорным клапаном и регулятором давления

Rotary Nozzles



2 модели: полная окружность (360°) и регулируемая окружность (45–270°)

Внутренняя резьба совместима со всеми стояками, имеющими наружную резьбу

Тарированное орошение 14 мм/ч

Поворотные форсунки от компании Irritrol созданы для более сбалансированного и эффективного ухода за вашим садом. Благодаря инновационному внутреннему механизму, обеспечивающему более медленный и более равномерный выпуск воды, форсунки Rotary Nozzles гарантируют уровень экономии воды, которого невозможно добиться с помощью традиционных форсунок.



ФОРСУНКИ

Характеристики

Внутренний механизм с зубчатыми колесами

Постоянная скорость вращения, не зависящая от давления

Постоянная равномерность

Простота регулировки струи

Встроенный сетчатый фильтр для облегчения монтажа

Возможность уменьшения радиуса на 25%

Цветовой код для облегчения идентификации радиуса

Дополнительные характеристики

Сохранение скорости выпадения осадков даже при уменьшенном радиусе

Уменьшенный на 20° угол подачи для уклонения от ветра

Технические характеристики

Радиус: от 4,3 до 8,0 м

Расход: от 0,68 до 15,82 л/мин

Рабочее давление: от 1,7 до 5,2 бар



Благодаря 15 ступенчатым выемкам различной формы обеспечивается постоянная равномерность полива — как на самых близких, так и на самых отдаленных от головки участках.



Шестерни ротора работают как маленькие турбины с зубчатыми колесами, которые при перемещении заставляют форсунку вращаться.

Характеристики

Давление (бар)	Дуга	Расход (л/мин)	Радиус (м)	Скорость орошения (мм/ч)	
				Квадрат	Треугольник
1,7	45	0,68	4,3	17,65	20,38
	90	1,7	4,9	16,99	19,62
	120	1,93	4,9	14,47	16,71
	180	2,88	4,6	16,33	18,86
	240	4,24	4,6	18,03	20,82
	270	4,09	4,3	17,7	20,43
2,4	360	6,85	4,6	19,42	22,43
	45	0,95	4,9	18,99	21,93
	90	2,04	5,8	14,55	16,81
	120	2,88	6,1	13,93	16,09
	180	3,94	5,8	14,05	16,23
	240	5,49	5,8	14,69	16,96
3,1	270	5,19	5,5	13,73	15,85
	360	8,9	5,8	15,87	18,33
	45	1,55	5,8	22,12	25,54
	90	2,54	6,7	13,58	15,68
	120	3,48	7	12,78	14,76
	180	4,96	6,7	13,26	15,31
3,8	240	6,36	6,4	13,97	16,14
	270	6,93	6,4	13,54	15,63
	360	11,96	6,7	15,99	18,46
	45	1,74	6,1	22,45	25,92
	90	2,84	7	13,91	16,06
	120	3,79	7,3	12,8	14,78
4,5	180	5,53	7	13,54	15,64
	240	7,15	6,7	14,34	16,55
	270	8,06	6,7	14,36	16,59
	360	13,55	7	16,59	19,16
	45	1,21	6,1	15,61	18,02
	90	3,14	7,6	13,05	15,07
5,2	120	4,2	7,6	13,09	15,11
	180	6,25	7,6	12,98	14,99
	240	7,87	7	14,46	16,69
	270	8,93	7,3	13,41	15,48
	360	14,61	7,3	16,45	18,99
	45	1,32	6,7	14,11	16,3
90	3,37	7,9	12,96	14,96	
120	4,47	7,6	13,93	16,09	
180	6,7	7,9	12,88	14,88	
240	8,52	7,3	14,39	16,62	
270	9,88	7,6	13,68	15,8	
360	15,82	7,6	16,43	18,98	

Кодировка

Код	Описание
IPN-R360	Поворотная форсунка с полной окружностью 360°
IPN-RADJ	Поворотная форсунка с регулируемой окружностью 45–270°
IPN-RTOOL	Ключ для регулировки поворотных форсунок

Форсунки I-PRO



5 моделей: 5', 8', 10', 12', 15'

Внутренняя резьба совместима со всеми стояками, имеющими наружную резьбу

Тарированный расход обеспечивает равномерное распределение воды

Фиксированные форсунки I-PRO с тарированным расходом (Matched Precipitation Rate) обеспечивают равномерное распределение воды, точный контроль расхода, радиус и напор, что значительно снижает потери и вероятность избыточного полива.



Характеристики

6 секторов орошения*

Ребристый край для удобства захвата

Возможность уменьшения радиуса на 25%

Цветовой код для облегчения идентификации радиуса

* Форсунки 5, 8 и 10' недоступны с вариантами сектора TT и TQ

Технические характеристики

Радиус: 1,2–4,9 м

Расход: 0,19–17,33 л/мин

Рекомендуемое рабочее давление: 1,5–3,5 бар

Кодировка





Код	Описание
IPN-5XX	Форсунка I-Pro серии 5: радиус 1,3–1,8 м
IPN-8XX	Форсунка I-Pro серии 8: радиус 2,2–2,7 м
IPN-10XX	Форсунка I-Pro серии 10: радиус 2,8–3,7 м
IPN-12XX	Форсунка I-Pro серии 12: радиус 3,4–4,3 м
IPN-15XX	Форсунка I-Pro серии 15: радиус 4,3–4,9 м

XX: добавить **F** для 360°, **H** для 180°, **T** для 120°, **Q** для 90°, **TQ** для 270°, **TT** для 240°





Характеристики

Дуга	Описание	Давление (бар)	Расход (л/мин)	Радиус (м)
------	----------	----------------	----------------	------------





5'

	IPN-5-Q	1,5	0,21	1,2
		2,0	0,38	1,5
		2,5	0,50	1,8
		3,0	0,55	1,7
		3,5	0,63	1,8
	IPN-5-T	1,5	0,29	1,2
		2,0	0,49	1,5
		2,5	0,66	1,8
		3,0	0,71	1,7
	IPN-5-H	1,5	0,40	1,2
		2,0	0,76	1,5
		2,5	0,92	1,8
		3,0	1,00	1,7
	IPN-5-F	1,5	0,09	1,2
		2,0	1,55	1,5
		2,5	1,84	1,8
		3,0	2,00	1,7
3,5	2,16	1,8		

8'







	IPN-8-Q	1,5	0,70	2,1
		2,0	0,98	2,4
		2,5	1,07	2,7
		3,0	1,16	2,6
		3,5	1,19	2,7
	IPN-8-T	1,5	0,99	2,1
		2,0	1,29	2,4
		2,5	1,54	2,7
		3,0	1,68	2,6
		3,5	1,72	2,7
	IPN-8-H	1,5	1,46	2,1
		2,0	1,97	2,4
		2,5	2,28	2,7
		3,0	2,48	2,6
		3,5	2,56	2,7
	IPN-8-F	1,5	2,91	2,1
		2,0	3,94	2,4
		2,5	4,57	2,7
		3,0	4,97	2,6
		3,5	5,12	2,7

10'







	IPN-10-Q	1,5	1,14	2,7
		2,0	1,51	3,0
		2,5	1,89	3,4
		3,0	2,06	3,5
		3,5	2,27	3,7
	IPN-10-T	1,5	1,62	2,7
		2,0	2,01	3,0
		2,5	2,51	3,4
		3,0	2,73	3,5
		3,5	2,89	3,7
	IPN-10-H	1,5	2,35	2,7
		2,0	3,07	3,0
		2,5	3,67	3,4
		3,0	3,99	3,5
		3,5	4,28	3,7
	IPN-10-F	1,5	4,62	2,7
		2,0	6,21	3,0
		2,5	6,71	3,4
		3,0	7,30	3,5
		3,5	7,71	3,7

Дуга	Описание	Давление (бар)	Расход (л/мин)	Радиус (м)
------	----------	----------------	----------------	------------

12'

	IPN-12Q	1,5	1,73	3,4
		2,0	2,16	3,7
		2,5	2,59	4,0
		3,0	2,82	4,0
		3,5	2,72	4,0
	IPN-12T	1,5	2,25	3,4
		2,0	2,84	3,7
		2,5	3,43	4,0
		3,0	3,73	4,0
		3,5	3,82	4,0
	IPN-12H	1,5	3,79	3,4
		2,0	4,35	3,7
		2,5	5,19	4,0
		3,0	5,65	4,0
		3,5	6,19	4,0
	IPN-12TT	1,5	4,53	3,4
		2,0	5,87	3,7
		2,5	6,6	4,0
		3,0	7,17	4,0
		3,5	7,28	4,0
	IPN-12TQ	1,5	4,41	3,4
		2,0	6,51	3,7
		2,5	6,93	4,0
		3,0	7,54	4,0
		3,5	7,56	4,0
	IPN-12F	1,5	6,58	3,4
		2,0	8,63	3,7
		2,5	9,26	4,0
		3,0	10,07	4,0
		3,5	10,6	4,0

15'

	IPN-15Q	1,5	2,76	4,3
		2,0	3,44	4,6
		2,5	4,21	4,9
		3,0	4,58	4,9
		3,5	4,98	4,9
	IPN-15T	1,5	3,89	4,3
		2,0	4,5	4,6
		2,5	5,32	4,9
		3,0	5,79	4,9
		3,5	5,94	4,9
	IPN-15H	1,5	5,72	4,3
		2,0	6,89	4,6
		2,5	8,43	4,9
		3,0	9,17	4,9
		3,5	8,94	4,9
	IPN-15TT	1,5	7,38	4,3
		2,0	9,12	4,6
		2,5	11,0	4,9
		3,0	12,0	4,9
		3,5	11,8	4,9
	IPN-15TQ	1,5	8,44	4,3
		2,0	10,4	4,6
		2,5	12,1	4,9
		3,0	13,11	4,9
		3,5	13,7	4,9
	IPN-15F	1,5	11,2	4,3
		2,0	14,1	4,6
		2,5	16,5	4,9
		3,0	17,92	4,9
		3,5	18,0	4,9

Форсунки Pro-Van



5 моделей с регулируемым сектором орошения от 0 до 360°

Внутренняя резьба совместима с дождевателями I-PRO и SL

Регулируемые форсунки Pro-Van позволяют изменять сектор орошения при необходимости и уменьшать радиус с помощью регулировочного винта. Кроме того, они обладают отличной устойчивостью к загрязнениям и постоянными характеристиками.



Характеристики

- Высокая равномерность орошения
- Отличная устойчивость к загрязнениям
- Предустановленный фильтр для облегчения монтажа
- Возможность уменьшения радиуса на 25%
- Цветовой код для облегчения идентификации радиуса

Технические характеристики

- Радиус: 2,1–5,1 м
- Расход: 1,7–16,0 л/мин
- Рекомендуемое рабочее давление: 1,0–2,0 бар

Характеристики

Регулируемая форсунка	Дуга	Давление (бар)	Mod 8 Радиус 2,4м Траектория 5°		Mod 10 Радиус 3,0м Траектория 10°		Mod 12 Радиус 3,7м Траектория 15°		Mod 15 Радиус 4,6м Траектория 20°		Mod 17 Радиус 5,2м Траектория 26°	
			Расход (л/мин)	Радиус (м)	Расход (л/мин)	Радиус (м)	Débit (l/min)	Расход (л/мин)	Радиус (м)	Расход (л/мин)	Радиус (м)	Rayon (m)
360°	1	6,8	2,1	7,2	2,7	9,2	3,0	10,0	4,1	12,0	4,3	
	1,5	8,0	2,4	9,6	3,0	10,8	3,4	12,0	4,3	14,0	4,8	
	2	9,6	2,4	10,8	3,0	12,0	3,7	14,0	4,6	16,0	5,1	
180°	1	3,4	2,1	3,6	2,7	4,6	3,0	5,0	4,1	6,0	4,3	
	1,5	4,0	2,4	4,8	3,0	5,4	3,4	6,0	4,3	7,0	4,8	
	2	4,8	2,4	5,4	3,0	6,0	3,7	7,0	4,6	8,0	5,1	
90°	1	1,7	2,1	1,8	2,7	2,3	3,0	2,5	4,1	3,0	4,3	
	1,5	2,0	2,4	2,4	3,0	2,7	3,4	3,0	4,3	3,5	4,8	
	2	2,4	2,4	2,7	3,0	3,0	3,7	3,5	4,6	4,0	5,1	

Указанные данные получены в результате тестов, проведенных при отсутствии ветра. Адаптировать к местным условиям.

Радиус можно уменьшить на 25% с помощью регулировочного винта (это может нарушить однородность орошения).

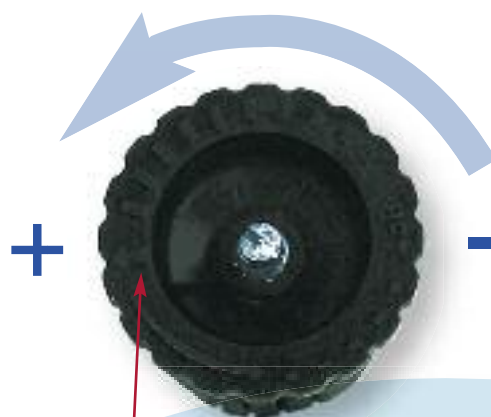

Индикатор выполненной регулировки сектора, если стрелка установлена с левой стороны

Кодировка

Код	Описание
PRO-VAN8	Форсунка серии 8, регулируемый сектор 0–360°, радиус 2,1–2,4 м, коричневая
PRO-VAN10	Форсунка серии 10, регулируемый сектор 0–360°, радиус 2,7–3,0 м, красная
PRO-VAN12	Форсунка серии 12, регулируемый сектор 0–360°, радиус 3,0–3,7 м, зеленая
PRO-VAN15	Форсунка серии 15, регулируемый сектор 0–360°, радиус 4,1–4,6 м, черная
PRO-VAN17	Форсунка серии 17, регулируемый сектор 0–360°, радиус 4,3–5,1 м, серая

Специальные форсунки



Модель: 9, 15'

Внутренняя резьба совместима с дождевателями I-PRO и SL

Тарированный расход с помощью форсунок I-PRO стандартного типа



Гамма специальных форсунок от компании Irritrol может применяться в самых различных условиях в любой точке системы.

Характеристики

Код	Форсунки 9"			Форсунки 15"		
	бар	ШхД (м)	л/мин	бар	ШхД (м)	л/мин
SS 	1,4	0,9 x 4,9	3,2	1,4	0,9 x 8,5	4,2
	2,0	1,2 x 5,5	3,4	2,0	1,2 x 9,1	4,6
	2,7	1,5 x 6,1	3,7	2,7	1,5 x 9,8	5,1
CS 	1,4	0,9 x 4,9	3,2	1,4	0,9 x 8,5	4,2
	2,0	1,2 x 5,5	3,4	2,0	1,2 x 9,1	4,6
	2,7	1,5 x 6,1	3,7	2,7	1,5 x 9,8	5,1
ES 	1,4	0,9 x 2,4	1,6	1,4	0,9 x 4,3	2,0
	2,0	1,2 x 2,7	1,7	2,0	1,2 x 4,6	2,3
	2,7	1,5 x 3,0	1,8	2,7	1,5 x 5,2	2,6

Ш = ширина Д = длина
Значения, указанные в этих таблицах, обозначают напор для каждой форсунки в каждой точке давления (работа при полном вращении)

Характеристики

Характеристики

- SS = бок полосы
- CS = центр полосы
- ES = торец полосы

Фильтр входит в комплект

Возможность уменьшения радиуса на 25%

Технические характеристики

Радиус: 0,9x4,3–1,5x9,8 м

Расход: 1,6–5,1 л/мин

Рекомендуемое рабочее давление: 1,4–2,7 бар

Кодировка

Код	Описание
IPN-9SST	Бок полосы - для гаммы форсунок 9'
IPN-9CST	Центр полосы - для гаммы форсунок 9'
IPN-9EST	Торец полосы - для гаммы форсунок 9'
IPN-15SST	Бок полосы - для гаммы форсунок 15'
IPN-15CST	Центр полосы - для гаммы форсунок 15'
IPN-15EST	Торец полосы - для гаммы форсунок 15'

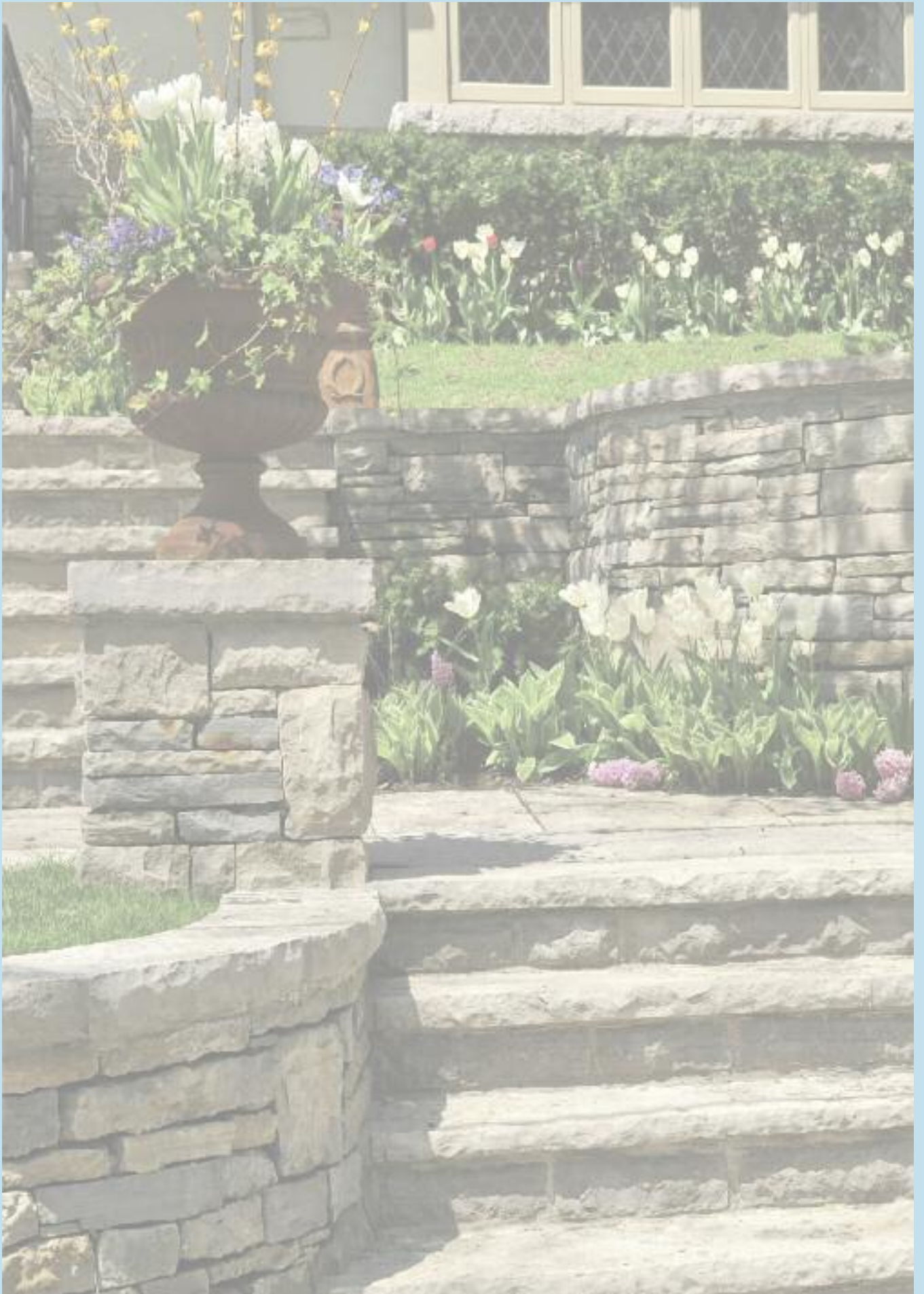



Роторные дождеватели

Сравнительная таблица

	430R	550R-SC	TITAN	PLATINUM	SISI20	SGSI05	SPSI75	SPSI78	WT118
№ страницы	68	70	72	74	76	78	80	81	82
Регулируемая дуга	40°-360°	40°-360°	20°-340°	45°-360°	30°-330°	30°-330°		180°	тележка
Полная дуга					360°		360°		
Резьба	1/2"	3/4"	1"	1"	1 1/2"	1 1/2"	2 1/2"	2"	
Радиус (м)	5,1-9,0	7,6-15,2	9,7-13,8	14,9-24,1	19,0-36,5	21,0-32,0	32,0-53,0	34,0-54,0	28,0-36,0
Расход (л/мин)	2,8-12,5	2,8-36,7	5,7-28,7	279-115,9	71,6-451,6	86,6-386,6	366,6-1250	383-1803	50
Рабочее давление (бар)	2,0-3,5	1,7-4,5	2,0-3,5	2,8-6,9	3,0-7,0	4,0-7,0	4,0-8,0	4,0-8,0	3,0
Shrub		✓							
High Pop		✓							
Применение:									
Небольшие и средние сады	●	●							
Большие сады и парки			●	●					
Спортивные поля				●	●	●	●	●	

430R



- Вход с внутренней резьбой на ½"
- Регулируемая дуга: 40–360°
- 5 взаимозаменяемых форсунок



Дождеватель 430R удовлетворит все требования, которые Вы можете предъявить к роторным дождевателям с размером ½" при орошении небольших участков. Благодаря простой настройке формы распыла и возможности быстрой проверки левого и правого ограничителей хода модель 430R может использоваться даже неопытными пользователями.

Характеристики

- Активный самоочищающийся уплотнитель
- Левый и правый ограничители хода уменьшают время установки благодаря простому контролю дуги
- Частичный и полный оборот в одном устройстве
- Специальные инструменты не требуются, регулировка выполняется с помощью обычной отвертки

Технические характеристики

- Радиус: 5,1–9,0 м
- Расход: 2,8–12,5 л/мин
- Рабочее давление: 2,0–3,5 бар
- Общая высота: 15 см (в выдвинутом состоянии)
- Высота штока: 10 см
- Траектория стандартной форсунки: 25°

Характеристики

Давление (бар)	Форсунки	Радиус (м)	Расход (л/мин)	■ (мм/ч)	▲ (мм/ч)
2,0	0,75	5,1	2,8	5,67	6,54
	1,0	6,0	3,4	6,46	7,46
	1,5	6,9	5,3	6,68	7,71
	2,0	7,5	6,8	7,25	8,38
	3,0	8,4	10,2	8,67	10,01
2,8	0,75	5,4	3,0	6,17	7,13
	1,0	6,3	4,5	6,80	7,85
	1,5	7,2	6,4	7,41	8,55
	2,0	8,1	8,0	7,32	8,45
	3,0	9,0	11,4	8,44	9,75
3,5	0,75	5,4	3,4	7,00	8,08
	1,0	6,3	4,9	7,41	8,55
	1,5	7,2	7,2	8,33	9,62
	2,0	8,1	9,1	8,32	9,61
	3,0	9,0	12,5	9,26	10,69

■ Скорость орошения при расположении дождевателей "квадратом"

▲ Скорость орошения при расположении дождевателей "треугольником"

● Расстояние между дождевателями соответствует радиусу

Указанные данные получены в результате тестов, проведенных при отсутствии ветра

Специальные инструменты
не требуются

Все регулировки дуги
орошения могут выполняться
с помощью простой
отвертки



Кодировка

Код	Описание
430R	Роторный дождеватель 430R 1/2", 40-360°, высота штока 10 см

550R-SC



- Вход с внутренней резьбой на ¾"
- Регулируемая дуга: 40–360°
- 8 форсунок со стандартным углом орошения и 4 форсунки с низким углом орошения

Дождеватель Irritrol 550R-SC на ¾" гарантирует простоту использования и надежность работы в одном устройстве. Благодаря инновационной системе Slip Clutch становится возможной регулировка дуги вручную без использования каких-либо инструментов.

Характеристики

- Простота регулировки форсунки во включенном или в выключенном состоянии
- Подвижное уплотнение уменьшает утечку, вызванную загрязнениями
- Резиновая крышка в комплекте обеспечивает дополнительную защиту от грязи
- Правый (фиксированный) и левый ограничители хода уменьшают время установки благодаря простому контролю дуги
- Частичный и полный оборот в одном устройстве

Дополнительные характеристики

- Двухзонный фильтр лучше противостоит засорению и менее чувствителен к грязи
- Корпус изготовлен из АБС-пластика, что обеспечивает большую прочность
- Однозаходная резьба (вместо 5, как у конкурентов), что уменьшает риск заедания от попадания грязи

Технические характеристики

- Радиус: 7,6–15,2 м
- Расход: 2,8–36,7 л/мин
- Рабочее давление: 1,7–4,5 бар (рекомендованное давление 3,0 бар)
- Общая высота: 19 см (в выдвинутом состоянии)
- Высота штока: 12,7 см
- Траектория стандартной форсунки: 25°
- Траектория форсунки с низким углом разбрызгивания: 12°

Дополнительное оборудование

- Запорный клапан предотвращает сброс воды при подъеме на высоту до 2,1 м
- Крышка лилового цвета для обозначения дождевой воды

Характеристики

550R-SC – Траектория стандартной форсунки 25°

Давление (бар)	Форсунки	Радиус (м)	Расход (л/мин)	■ (мм/ч)	▲ (мм/ч)
1,7	1,5	10,0	4,3	2,58	2,98
	2,0	10,6	5,5	2,94	3,39
	2,5	10,6	6,7	3,58	4,13
	3,0	11,0	8,3	4,12	4,75
	4,0	11,3	11,2	5,26	6,08
	5,0	11,9	14,2	6,02	6,95
	6,0	11,9	16,0	6,78	7,83
2,4	8,0	11,0	21,7	10,76	12,42
	1,5	10,4	5,2	2,88	3,33
	2,0	11,0	6,8	3,37	3,89
	2,5	11,0	8,3	4,12	4,75
	3,0	11,6	9,8	4,37	5,05
	4,0	12,2	13,4	5,00	6,24
	5,0	12,5	17,0	6,53	7,54
3,1	6,0	13,1	19,6	6,85	7,91
	8,0	13,1	26,8	9,37	10,82
	1,5	10,7	6,0	3,14	3,63
	2,0	11,3	8,0	3,76	4,34
	2,5	11,3	9,6	4,51	5,21
	3,0	12,2	11,5	4,64	5,35
	4,0	12,8	15,5	5,68	6,55
3,8	5,0	13,1	19,3	6,75	7,79
	6,0	13,4	23,0	7,69	8,87
	8,0	14,3	30,5	8,95	10,33
	1,5	10,7	6,6	3,46	3,99
	2,0	11,3	8,7	4,09	4,72
	2,5	11,3	10,6	4,98	5,75
	3,0	12,2	13,3	5,36	6,19
4,5	4,0	12,8	16,8	6,15	7,10
	5,0	13,7	21,7	6,94	8,01
	6,0	14,3	25,1	7,36	8,50
	8,0	14,7	33,9	9,54	11,02
	1,5	11,0	7,1	3,52	4,07
	2,0	11,3	9,7	4,56	5,26
	2,5	11,3	11,5	5,40	6,24
5,0	3,0	12,2	14,4	5,80	6,70
	4,0	13,1	18,3	6,40	7,39
	5,0	13,7	23,0	7,35	8,49
	6,0	14,6	27,4	7,71	8,91
	8,0	15,2	36,7	9,53	11,00

550R-SC – Траектория форсунки с низким углом орошения 12°

Давление (бар)	Форсунки	Радиус (м)	Расход (л/мин)	■ (мм/ч)	▲ (мм/ч)
1,7	1,0	7,6	2,8	2,91	3,36
	1,5	8,2	4,1	3,66	4,22
	2,0	8,8	5,3	4,11	4,74
	3,0	8,8	8,3	6,43	7,43
2,4	1,0	8,5	3,5	2,91	3,36
	1,5	9,1	5,1	3,70	4,27
	2,0	9,4	6,5	4,41	5,10
	3,0	10,0	9,8	5,88	6,79
3,1	1,0	8,8	3,9	3,02	3,49
	1,5	9,4	5,7	3,87	4,47
	2,0	9,7	7,8	4,97	5,74
	3,0	10,3	11,5	6,50	7,51
3,8	1,0	8,8	4,3	3,33	3,85
	1,5	9,4	6,6	4,48	5,17
	2,0	10,0	8,5	5,10	5,89
	3,0	11,0	12,9	6,40	7,39
4,5	1,0	8,8	4,7	3,64	4,20
	1,5	9,4	7,2	4,89	5,65
	2,0	10,0	9,3	5,58	6,44
	3,0	11,0	14,0	6,94	8,02

- Скорость орошения при расположении дождевателей "квадратом"
 - ▲ Скорость орошения при расположении дождевателей "треугольником"
 - Расстояние между дождевателями соответствует радиусу
- Указанные данные получены в результате тестов, проведенных при отсутствии ветра

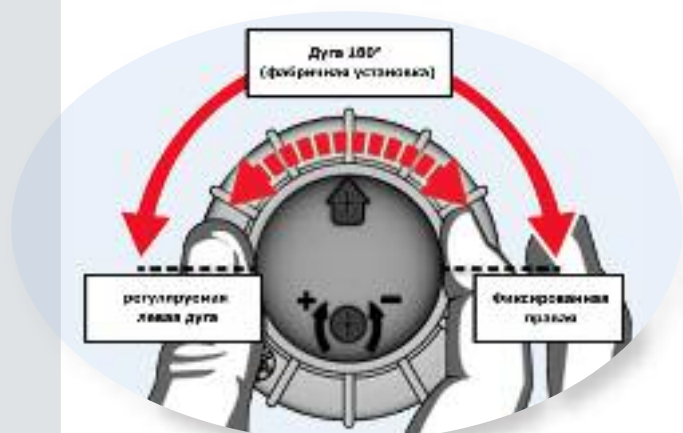

550R с адаптером Shrub



550R high pop

Кодировка

Код	Описание
550R-SC	Роторный дождеватель 550R-SC 3/4", 40–360°, высота штока 12,7 см, Slip Clutch
550RHP-SC*	High Pop для 550R-SC, высота штока 30 см
550RS	Адаптер Shrub для 550R без Slip Clutch
550RS-SC*	Адаптер Shrub для 550R со Slip Clutch

*В наличии в 2015 г.



Titan

Нижний вход с внутренней резьбой на ¼"; боковой вход с внутренней резьбой на ½"

Регулируемая дуга: 20–340°

5 взаимозаменяемых форсунок, одна из них предварительно установлена

Импульсный дождеватель Titan разработан для использования в садах небольших и средних размеров. Компактный корпус, усиленный боковыми ребрами жесткости, обеспечивает длительный срок службы. Кроме того, наличие самоочищающегося уплотнения способствует правильной работе поршня, который поднимается и опускается беспрепятственно.

Характеристики

- Активный самоочищающийся уплотнитель
- Левый и правый ограничители хода уменьшают время установки благодаря простому контролю дуги
- Частичный и полный оборот в одном устройстве
- Специальные инструменты не требуются, регулировка выполняется с помощью обычной отвертки
- Регулировочный винт, который уменьшает размеры частиц воды

Дополнительные характеристики

- Прочный корпус, усиленный боковыми ребрами жесткости, обеспечивает длительный срок службы
- Верхний край корпуса позволяет установить дождеватель на участке на требуемую глубину и предотвращает попадание грязи
- Тарированная направляющая ограничивает размеры струи и предотвращает утечку воды по бокам
- Цветовой код для облегчения идентификации форсунок

Технические характеристики

- Радиус: 9,7–13,8 м
- Расход: 5,7–28,7 л/мин
- Рабочее давление: 2,0–3,5 бар
- Диаметр: 12,7 см
- Общая высота: 23,6 см
- Установленная форсунка 11,0 л/мин (черная)



Кодировка

Код	Описание
TITAN	Импульсный дождеватель Titan 20–340°

Характеристики

Давление (бар)	Радиус (м)	Расход (л/мин)	Цветовой код форсунки	Крышка
2.0	9,7	5,7	Оранжевый	90°
	10,0	7,6	Красный	120°
	10,6	11,0	Черный	180°
	11,6	14,4	Синий	270°
	11,9	21,9	Зеленый	360°
2.5	10,3	6,4	Оранжевый	90°
	10,8	8,0	Красный	120°
	11,4	12,6	Черный	180°
	12,2	15,3	Синий	270°
	12,6	23,6	Зеленый	360°
3.0	10,8	7,5	Оранжевый	90°
	11,6	8,7	Красный	120°
	12,1	14,2	Черный	180°
	12,6	17,1	Синий	270°
	13,3	25,9	Зеленый	360°
3.5	11,0	8,8	Оранжевый	90°
	12,3	9,5	Красный	120°
	12,5	15,3	Черный	180°
	12,8	19,6	Синий	270°
	13,8	28,7	Зеленый	360°

Platinum



- Вход с внутренней резьбой на 1"
- Регулируемая дуга: 45–360°
- 7 взаимозаменяемых форсунок

Дождеватель Platinum размером 1" идеально подходит для спортивных полей средних размеров. Все регулировки могут выполняться в верхней части турбины. Кроме того, постоянная память дуги обеспечивает ее бесперебойную работу и в случае несанкционированного вмешательства.



Характеристики

- Простота установки и извлечения форсунок в верхней части (с помощью соответствующего ключа)
- Резиновая крышка в комплекте обеспечивает дополнительную защиту от грязи
- Частичный и полный оборот в одном устройстве
- Регулировочный винт позволяет уменьшить радиус на 25%
- Верхний индикатор дуги для визуальной регулировки
- Предустановленная дуга против вандалов. Возврат к установленной при регулировке рабочей дуге даже после несанкционированного вмешательства в работу дождевателя
- Накидная гайка с винтом для защиты от вандалов

Дополнительные характеристики

- Гидравлический механизм вращения
- Винты крепления форсунок
- Запорный клапан исключает дренаж из дождевателей, установленных на самом низком уровне
- Модель доступна также со штоком из нержавеющей стали

Технические характеристики

- Радиус: 14,9–24,1 м
- Расход: 279–115,9 л/мин
- Рабочее давление: 2,8–6,9 бар
- Диаметр крышки: 5,6 см
- Диаметр корпуса: 6,9 см
- Высота штока: 12,7 см
- Высота корпуса: 22,4 см
- Траектория форсунки: 25°



Простая регулировка дуги
благодаря индикатору,
установленному на головке



Характеристики

Давление (бар)	Форсунки	Радиус (м)	Расход (л/мин)	■ (мм/ч)	▲ (мм/ч)
3,4	7	14,9	27,9	7,50	8,66
	9	15,5	31,3	7,77	8,97
	12	15,5	43,7	10,86	12,54
	16	17,1	57,2	11,79	13,61
	20	17,7	66,4	12,75	14,72
	24	18,3	66,2	11,88	13,72
4,1	7	15,2	30,6	7,91	9,13
	9	15,9	32,6	7,85	9,06
	12	16,2	47,9	11,02	12,73
	16	18,0	61,4	11,40	13,17
	20	18,6	73,9	12,82	14,80
	24	19,2	73,2	11,92	13,76
4,8	7	15,5	33,2	8,25	9,52
	9	16,2	35,7	8,21	9,48
	12	16,5	52,3	11,58	13,37
	16	18,6	66,1	11,48	13,26
	20	18,6	78,1	13,56	15,65
	24	19,8	78,3	11,97	13,82
5,5	7	16,2	35,7	8,20	9,47
	9	16,5	37,6	8,33	9,62
	12	16,8	55,6	11,87	13,71
	16	18,6	71,1	12,34	14,25
	20	19,8	83,9	12,82	14,80
	24	20,4	84,5	12,15	14,03
6,2	7	16,2	38,8	8,93	10,32
	9	16,8	41,3	8,81	10,18
	12	17,1	59,1	12,18	14,06
	16	19,2	75,7	12,32	14,22
	20	20,4	89,5	12,88	14,87
	24	20,4	90,1	12,97	14,97
6,9	7	16,8	40,5	8,66	10,00
	9	17,1	43,6	8,98	10,37
	12	17,4	62,5	12,42	14,34
	16	19,2	79,7	12,97	14,97
	20	20,4	94,0	13,52	15,61
	24	21,6	95,6	12,25	14,15
6,9	27	24,1	115,9	11,99	13,85

■ Скорость орошения при расположении дождевателей "квадратом"

▲ Скорость орошения при расположении дождевателей "треугольником"

● Расстояние между дождевателями соответствует радиусу
Указанные данные получены в результате тестов, проведенных при отсутствии ветра

Кодировка

Код	Описание
PTSPORT-BSP	Роторный дождеватель Platinum 1", 45–360°
PTSPORT-BSP-SS	Роторный дождеватель Platinum 1", 45–360°, стальной шток

SIS 120F / SIS 120P



Вход с внутренней резьбой на 1 1/2"

2 модели:

- SIS120F: Полный поворот 360°

- SIS120P: Регулируемый сектор: 30–330°

Гамма форсунок: 7–17,5 мм

Импульсные дождеватели серии SIS предназначены для использования на спортивных полях и в парках, так как в них можно установить контейнер с натуральной травой.

РОТОРНЫЕ ДОЖДЕВАТЕЛИ



Характеристики

- Высокая скорость вращения < 1 мин/360°
- Гидравлический механизм вращения
- Простая регулировка сектора
- Две различные модели: одна с полным поворотом и одна с частичным поворотом
- Крышка с искусственной травой или из пластика зеленого цвета
- Модель SIS120F имеет также контейнер для натуральной травы
- Соленоид (версия "клапан в головке") установлен на верхушке дождевателя для более удобной замены
- Накидная гайка с винтом для защиты от вандалов
- Есть запасные части

Дополнительные характеристики

- Винты крепления форсунок
- Высокая стабильность струи даже при ветреной погоде
- Доступна также версия с клапаном в головке
- Предназначена также для сточных вод

Технические характеристики

- Радиус: 19,0–36,5 м
- Расход: 71,6–451,6 л/мин
- Рабочее давление: 3,0–7,0 бар
- Траектория: 22°



Тип дождевателя	SIS120P-PG	SIS120PV-PGV	SIS120F	SIS120FV
Общая высота	370 мм	450 мм	573 мм	660 мм
Высота штока	98 мм	99 мм	205 мм	206 мм
Диаметр открытой поверхности	246 мм	246 мм	246 мм	246 мм
Диаметр штока	180 мм	180 мм	242 мм	242 мм

Характеристики

2 Форсунки SIS120P	Форсунка 7 мм		Форсунка 8 мм		Форсунка 9 мм		Форсунка 10 мм		Форсунка 11 мм		Форсунка 12 мм		Форсунка 13 мм*		Форсунка 14 мм		Форсунка 15 мм		Форсунка 17,5 мм	
	м ³ /ч	м	м ³ /ч	м	м ³ /ч	м	м ³ /ч	м	м ³ /ч	м	м ³ /ч	м	м ³ /ч	м	м ³ /ч	м	м ³ /ч	м	м ³ /ч	м
Рабочее давление	4,6	19,0	5,7	19,5	6,8	20,0	7,9	20,5	8,8	21,0	10,0	21,5	11,2	22,0	12,7	22,5	14,1	23,0	17,0	24,0
3,0 бар	5,2	19,5	6,5	20,5	7,8	21,2	9,0	21,9	10,2	23,0	11,5	24,0	12,9	25,0	14,6	26,0	16,3	27,0	19,6	28,0
4,0 бар	5,8	20,6	7,2	21,5	8,7	22,4	10,0	23,3	11,3	24,8	12,8	26,5	14,4	27,5	16,3	29,0	18,1	30,0	21,8	31,0
5,0 бар	6,4	21,4	7,9	22,5	9,5	23,6	11,0	24,7	12,4	26,6	14,0	28,0	15,7	29,0	17,8	30,5	19,8	32,0	23,9	34,0
6,0 бар	6,8	21,9	8,5	23,3	9,2	24,7	11,8	26,1	13,3	27,9	15,1	29,4	16,9	30,5	19,2	32,0	21,4	33,5	25,8	36,5

3 Форсунки SIS120F	Форсунка 7 мм		Форсунка 8 мм		Форсунка 9 мм*		Форсунка 10 мм		Форсунка 11 мм		Форсунка 12 мм		Форсунка 13 мм		Форсунка 14 мм		Форсунка 15 мм		Форсунка 17,5 мм	
	м ³ /ч	м	м ³ /ч	м	м ³ /ч	м	м ³ /ч	м	м ³ /ч	м	м ³ /ч	м	м ³ /ч	м	м ³ /ч	м	м ³ /ч	м	м ³ /ч	м
Рабочее давление	5,6	19,0	6,7	19,5	7,8	20,0	8,9	20,5	9,8	21,0	11,0	21,5	12,2	22,0	13,7	22,5	15,1	23,0	18,0	24,0
3,0 бар	6,3	19,5	7,6	20,5	8,9	21,2	10,1	21,9	11,3	23,0	12,6	24,0	14,0	25,0	15,7	26,0	17,4	27,0	20,7	28,0
4,0 бар	7,1	20,6	8,5	21,5	10,0	22,4	11,3	23,3	12,6	24,8	14,1	26,5	15,7	27,5	17,6	29,0	19,4	30,0	23,1	31,0
5,0 бар	7,9	21,4	9,4	22,5	11,0	23,6	12,5	24,7	13,9	26,6	15,5	28,0	17,2	29,0	19,3	30,5	21,3	32,0	25,4	34,0
6,0 бар	8,3	21,9	10,1	23,3	11,8	24,7	13,4	26,1	14,9	27,9	16,7	29,4	18,5	30,5	20,8	32,0	23,0	33,5	27,4	36,5

* Стандартная форсунка

Кодировка

Код	Описание
SIS I20-F	Импульсный дождеватель SIS120 1 1/2", 360° с контейнером для травы
SIS I20-FV	Импульсный дождеватель SIS120 1 1/2", 360° с контейнером для травы и клапаном в головке
SIS I20-P	Импульсный дождеватель SIS120 1 1/2", 30° -330°
SIS I20-PV	Импульсный дождеватель SIS120 1 1/2", 30-330° с клапаном в головке
SIS I20-PG	Импульсный дождеватель SIS120 1 1/2", 30° -330° с искусственной травой
SIS I20-PGV	Импульсный дождеватель SIS120 1 1/2", 30-330° с клапаном в головке и искусственной травой

SGS105



Вход с внутренней резьбой на 1 1/2" из латуни

Регулируемая дуга: 30–330°

Гамма форсунок: 7–14 мм



Роторный дождеватель SIS105 предназначен для использования на спортивных полях с натуральной или синтетической травой. Ручная регулировка дуги и установка давления на клапане осуществляются просто и быстро благодаря расположению органов управления и шкалы над дождевателем.

Характеристики

- Высокая скорость вращения 60–30 сек/360°
- Система централизованного потока снижает гидравлическое трение и повышает эффективность оборудования
- Секторы легко регулируются вправо и влево
- Частичный и полный оборот в одном устройстве
- Крышка и верхняя часть оросителя покрыты искусственной травой
- Соленоид установлен на верхушке дождевателя для более удобной замены.
- Соскальзывание сцепления против актов вандализма
- Есть запасные части

Дополнительные характеристики

- Дуга отображается на шкале, которая находится на крышке.
- Внутри дождевателя расположены высокопрочные шариковые подшипники
- Ручное управление и регулирование давления на клапане осуществляется в верхней части дождевателя (ON-OFF-AUTO)

Технические характеристики

- Радиус: 21,0–32,0 м
- Расход: 86,6–386,6 л/мин
- Рабочее давление: 4,0–7,0 бар
- Траектория: 25°



Общая высота	470 мм
Высота штока	90 мм
Диаметр открытой поверхности	225 мм
Диаметр штока	87 мм



Характеристики

Рабочее давление	Форсунка 7 мм		Форсунка 8 мм		Форсунка 9 мм *		Форсунка 10 мм		Форсунка 11 мм		Форсунка 12 мм		Форсунка 13 мм **		Форсунка 14 мм	
	м³/ч	м	м³/ч	м	м³/ч	м	м³/ч	м	м³/ч	м	м³/ч	м	м³/ч	м	м³/ч	м
4,0 бар	5,2	21,0	6,6	23,0	8,0	24,0	9,7	24,5	11,5	25,0	13,1	26,0	15,2	27,0	17,5	27,5
5,0 бар	5,9	22,5	7,3	24,5	8,9	25,5	10,8	26,0	12,9	27,5	14,7	28,0	17,0	29,5	19,6	29,5
6,0 бар	6,4	24,0	8,0	26,0	9,8	27,0	11,9	28,0	14,1	29,0	16,1	30,0	18,6	30,5	21,4	31,0
7,0 бар	6,9	25,5	8,7	27,0	10,6	28,0	12,8	29,5	15,2	30,0	17,3	31,0	20,0	31,5	23,2	32,0

* Стандартная форсунка для полного поворота - ** Стандартная форсунка для частичного поворота -

Кодировка

Код	Описание
SGS105-FGV	Роторный дождеватель SIS105 1 ½", 360° с соленоидом вверх и искусственной травой
SGS105-PGV	Роторный дождеватель SIS105 1 ½", 30–330° с соленоидом вверх и искусственной травой

SPS175



- Вход с внутренней резьбой на 2 1/2" из латуни
- Полная дуга: 360°
- Гамма форсунок: 16–26 мм

Выдвижной дождеватель SPS175 — самый мощный в гамме компании Irritrol. Он предназначен для использования на футбольных полях с искусственной травой, на хоккейных полях и ипподромах. Может устанавливаться также вне игровых зон, благодаря чему отпадает необходимость в использовании других дождевателей в поле. Это устройство гарантирует полное покрытие поля благодаря большому радиусу орошения и высокой скорости вращения, что делает его уникальным в своем роде.



Характеристики

- Регулируемая скорость вращения:
 - при давлении 3,0 бар: 150–240 сек/360°
 - при давлении 6,0 бар: 100–240 сек/360°
- Единый поршень для точного полива
- Уникальная модель с полным оборотом
- Крышка и верхняя часть оросителя покрыты искусственной травой
- Соленоид и все остальные части установлены на верхушке дождевателя для более удобной замены.
- Есть запасные части
- Есть вторая форсунка для полива зоны вокруг дождевателя.
- При неисправности ремонт возможен с помощью любого инструмента.

Технические характеристики

- Радиус: 32,0–53,0 м
- Расход: 366,6–1250 л/мин
- Рабочее давление: 4,0–8,0 бар
- Траектория: 25°
- Время поворота на 180°: 50–120 сек при 3,0–6,0 бар

Характеристики

Рабочее давление	Форсунка 16 мм		Форсунка 18 мм*		Форсунка 20 мм		Форсунка 22 мм		Форсунка 24 мм		Форсунка 26 мм	
	м³/ч	м	м³/ч	м	м³/ч	м	м³/ч	м	м³/ч	м	м³/ч	м
4,0 бар	22,8	32,0	27,6	34,0	33,0	35,5	39,0	37,0	45,5	38,0	52,6	39,0
5,0 бар	25,5	34,0	30,9	37,0	36,9	38,5	43,6	40,0	50,9	41,0	58,8	42,0
6,0 бар	27,9	37,0	33,8	39,0	40,4	41,0	47,7	43,0	55,8	45,0	64,5	47,0
7,0 бар	30,1	38,0	36,5	42,0	43,7	43,0	51,6	45,0	60,2	48,0	69,6	50,0
8,0 бар	32,2	41,0	39,0	44,0	46,7	46,0	56,2	48,0	64,4	50,0	74,5	53,0

* Стандартная форсунка

Кодировка

Общая высота	605 мм
Высота штока	70 мм
Диаметр открытой поверхности	382 мм
Диаметр штока	273 мм

Код	Описание
SPS175	Импульсный дождеватель SIS175 2 1/2", 360° с искусственной травой

SPS178



- Вход со внутренней резьбой на 2" из латуни
- Дуга 180°
- Гамма форсунок: 16–24 мм



Новейший выдвижной дождеватель SPS178 — самый мощный в гамме компании Irritrol. Он предназначен для футбольных полей с синтетической травой и любых крупных спортивных сооружений и подлежит установке за пределами игровой зоны, благодаря чему отпадает необходимость в использовании других дождевателей в поле. Устройство гарантирует равномерное покрытие поля благодаря большому радиусу струи до 54 метров, что, вместе с пониженным расходом воды, который требуется для дождевателя, делает его уникальным.

Характеристики

- Максимальная скорость вращения:
 - при давлении 4,0 бар: 70 сек/180°
 - при давлении 6,0 бар: 60 сек/180°
 - при давлении 8,0 бар: 50 сек/180°
- Форсунки по новой технологии для обеспечения отличной равномерности и уменьшения расхода воды даже при радиусе более 50 м
- Единый поршень для точного полива
- Встроенный клапан, гарантирующий высокую степень надежности и низкую потерю нагрузки
- Медленное закрывание клапана для предотвращения гидравлических ударов
- Соленоид и все остальные части установлены на верхушке дождевателя для более удобного обслуживания
- Крышка из черного пластика
- Есть запасные части

Характеристики

Рабочее давление	Форсунка 16 мм		Форсунка 20 мм		Форсунка 24 мм	
	м³/ч	м	м³/ч	м	м³/ч	м
4,0 бар	25,80	34,0	36,05	40,0	48,57	42,0
5,0 бар	28,85	37,0	40,31	42,0	54,31	44,0
6,0 бар	31,61	40,0	44,15	45,0	59,49	49,0
7,0 бар	42,0	42,0	47,69	48,0	64,26	52,0
8,0 бар	36,49	44,0	50,98	50,0	68,69	54,0

Дополнительные характеристики

- Есть боковая форсунка и 3 меньшие форсунки для полива зоны вокруг дождевателя
- Фильтр встроен в корпус (50 микрон) для контрольной воды
- Внутри дождевателя расположены высокопрочные шариковые подшипники
- Самодренирующийся в отсутствие давления в соединительной трубке

Технические характеристики

- Радиус: 34,0–54,0 м
- Расход: 23,0–65,0 м³/ч
- Рабочее давление: 4,0–8,0 бар
- Траектория: 25°
- Соленоид 24 В перем. тока, 50 гц:
 - Пусковой ток 0,34 А
 - Ток удержания 0,20 А

Общая высота	680 мм
Высота штока	75 мм
Диаметр открытой поверхности	350 мм
Диаметр штока	256 мм

Кодировка

Код	Описание
SPS178	Импульсный дождеватель SPS178 2", 180° со встроенным клапаном

WT118



Возможность прокладки маршрута

Полное или секторное орошение

Материал: алюминий, латунь, высокопрочный пластик

WT118 - это дождеватель на колесах, который осуществляет автономный полив. Поэтому он идеален для орошения обширных зеленых зон, спортивных полей, а также питомников и садов. Благодаря компактным размерам и простому техобслуживанию тележка от компании Irritrol является простым и инновационным в использовании продуктом.

РОТОРНЫЕ ДОЖДЕВАТЕЛИ



Функционирование

По трубе, подключенной к стационарному гидранту, вода поступает к дождевателю, который, медленно передвигаясь вдоль нейлового троса, поливает газон, следуя по заданному маршруту. При достижении конца троса, то есть после полива всей заданной зоны, WT118 автоматически прерывает поток воды и останавливается.

Характеристики

- Скорость перемещения: 10–20 м/ч
- Возможность определения орошаемой зоны
- Регулируемый напор воды обеспечивает лучшую адаптацию к различным условиям использования
- Равномерность распределения воды благодаря точности дождевателя, установленного на машине, и постоянной скорости перемещения.
- Шестерни имеют очень низкий коэффициент трения, и поэтому не требуется их техническое обслуживание.
- Двигаясь назад, устройство перемещается по сухой, еще не политой части газона.

Технические характеристики

- Ширина орошаемой зоны: 28,0–36,0 м
- Длина орошаемой зоны: 120 см
- Расход воды: 50 л/мин
- Минимальное рабочее давление: 3,0 бар (измерено на входе дождевателя)
- Общий вес: 27 кг
- Общие габариты: 77x47x40 см
- Труба подачи воды не входит в комплект:
 - Диаметр: 1"
 - Минимальная длина: 60 м



Характеристики

Форсунка	3,0 бар		4,0 бар		5,0 бар		6,0 бар		7,0 бар	
	Радиус (м)	Расход воды (м³/ч)	Радиус (м)	Расход воды (м³/ч)	Радиус (м)	Расход воды (м³/ч)	Радиус (м)	Расход воды (м³/ч)	Радиус (м)	Расход воды (м³/ч)
7	17,8	3,0	18,8	3,49	19,8	4,09	20,8	4,44	21,8	4,61

Форсунка	Рабочее давление (бар)	Скорость (м/час)	Расход воды (м³/ч)
7	4	10	3,2
	5		
	6	22	4,2
	7		

Кодировка

Код	Описание
WT118	Передвижной дождеватель на колесах





ПРИНАДЛЕЖНОСТИ



Колодцы Hercules



Hercules, новая серия колодцев Irritrol, в которой сочетаются максимальная защита подземных систем (клапаны и соответствующие приборы) и простота в использовании, легко адаптируется к новым или существующим системам.



Загрузка до 1,5 т

Характеристики

Прочность

Практичность

Гамма соответствует норме EN124, и может выдерживать нагрузки до 1,5 тонн

Круглые модели:

Крышка:

- Удобный захват на 2 пальца с указанной стороны закрывания
- Байонетная система быстрой затяжки с опциональной защитой в виде винта
- Круглый борт по всему корпусу, простота установки и защита от проникновения воды или земли.
- Нескользящая поверхность
- Зеленый цвет в тон дерна

Корпус:

- Коническая форма для устойчивости в грунте
- Усиленные стенки для предотвращения разрушения конструкции
- Готовые к использованию и легко расширяемые проходы для труб

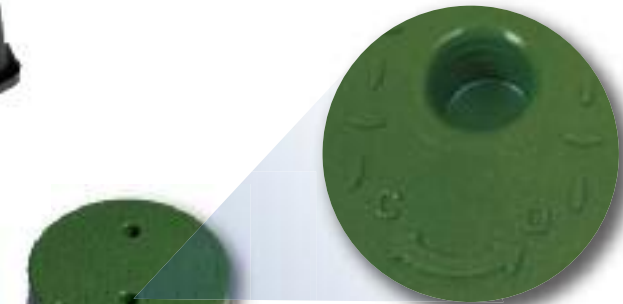

Запатентованная конструкция: UAMI № 002417675

Колодцы Hercules

Прямоугольные модели:

Крышка:

- Простота открывания за счет ручки
- Борт по всему корпусу, простота установки и защита от проникновения воды или земли
- Опциональная система затяжки с винтом
- Нескользящая поверхность
- Зеленый цвет в тон дерна

Корпус:

- Наклонная фигурная форма для обеспечения устойчивости в грунте
- Инновационный дизайн для быстрого и безопасного бурения на месте без использования электричества
- Усиленные углы для предотвращения разрушения конструкции

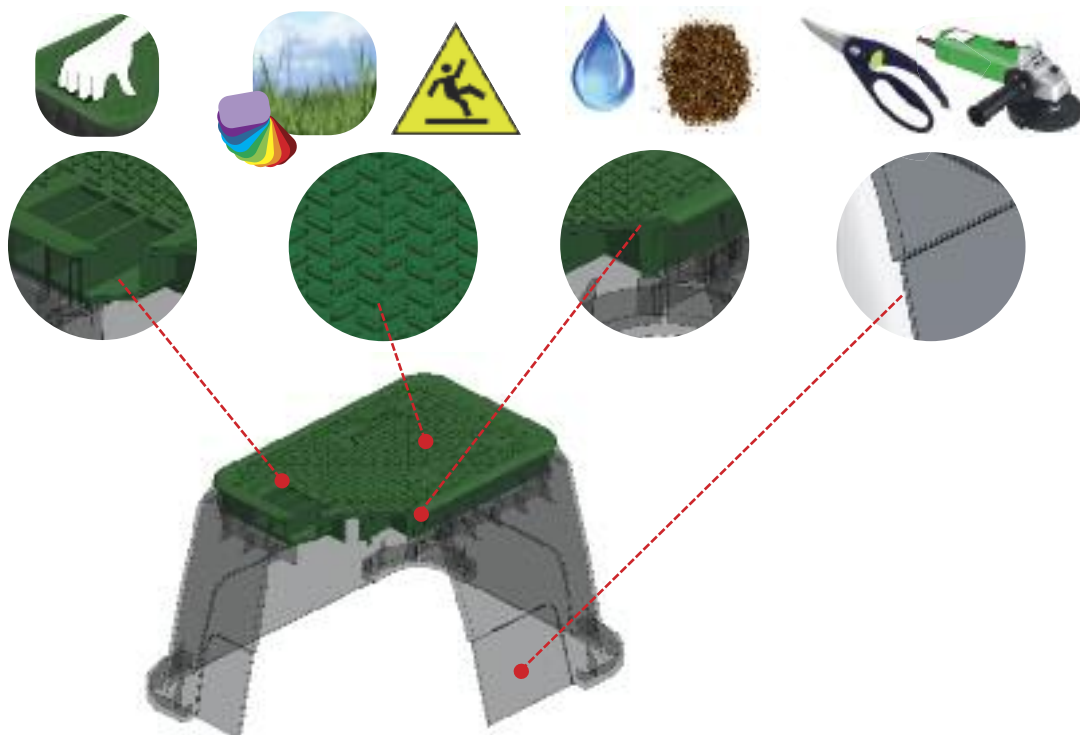

Запатентованная конструкция: UAMI № 002417675

ПРИНАДЛЕЖНОСТИ

Колодцы Hercules

Размеры круглых моделей

Размеры выражены в сантиметрах



**МАЛАЯ
КРУГЛАЯ**

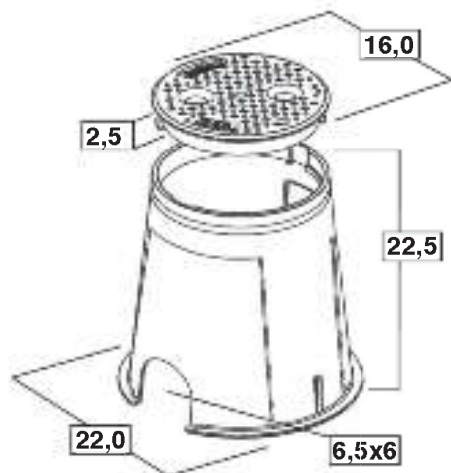

**СРЕДНЯЯ
КРУГЛАЯ**



Размеры прямоугольных моделей

Размеры выражены в сантиметрах



**СТАНДАРТНАЯ
ПРЯМОУГОЛЬНАЯ**

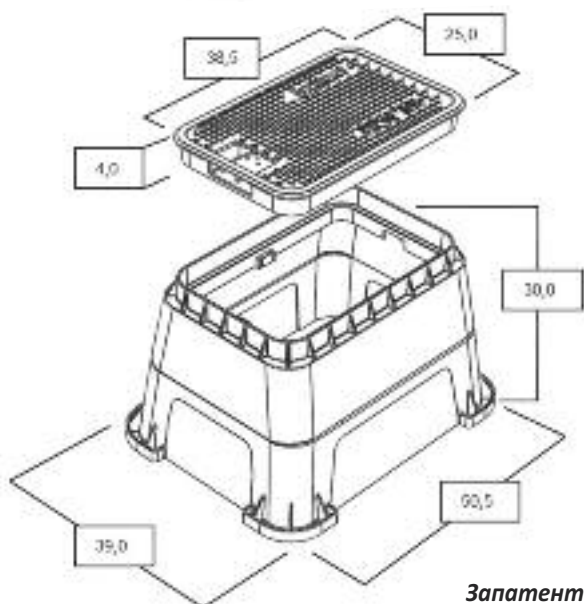

**ПРЯМОУГОЛЬНАЯ
JUMBO**

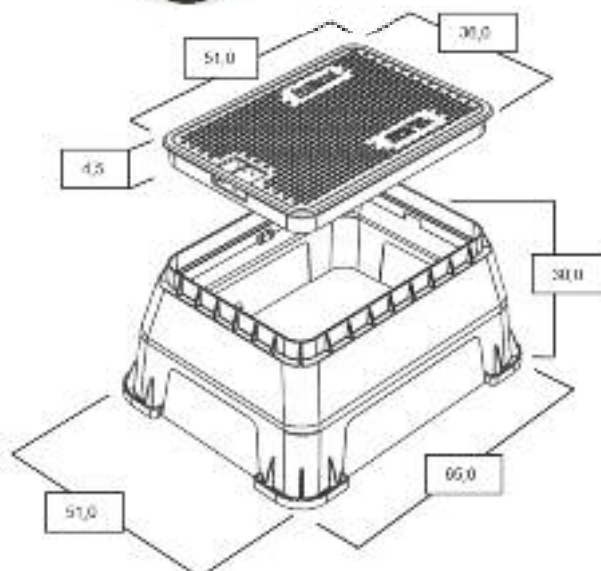

Запатентованная конструкция: UAMI № 002417675

Кодировка

Базовые модели без отверстий



Код	Описание
EU-HCS	Малый круглый*
EU-HCM	Средний круглый
EU-HRS	Стандартный прямоугольный
EU-HRJ	Прямоугольный Jumbo
EU-HCSL	Малая круглая крышка*
EU-HCML	Средняя круглая крышка*
EU-HRSL	Стандартная прямоугольная крышка
EU-HRJL	Прямоугольная крышка Jumbo

*дополнительная затяжка после выполнения отверстий вручную и набор для закрытия EU-HRJL, приобретаемый отдельно

Модели с отверстием - набор для закрытия EU-HRK не входит в комплект



Код	Описание
EU-HRSO	Стандартный прямоугольный с отверстием
EU-HRJO	Прямоугольный Jumbo с отверстием
EU-HRSLO	Стандартная прямоугольная крышка с отверстием
EU-HRJLO	Прямоугольная крышка Jumbo с отверстием

Модели с несколькими отверстиями (отверстие затяжки и вентиляционные отверстия) - набор для закрытия EU-HRK не входит в комплект

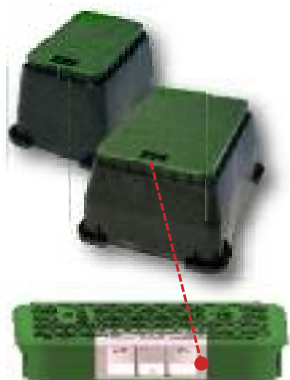

Код	Описание
EU-HRSM	Стандартный прямоугольный с несколькими отверстиями
EU-HRJM	Прямоугольный Jumbo с несколькими отверстиями
EU-HRSLM	Стандартная прямоугольная крышка с несколькими отверстиями
EU-HRJLM	Прямоугольная крышка Jumbo с несколькими отверстиями

Дополнительное оснащение



Код	Описание
EU-HCK	Набор для закрывания для круглых моделей (винт M5x35 + шестигранная гайка M5x8)
EU-HRK	Набор для закрывания для прямоугольных моделей (шестигранный болт M6x25 + пластина M6 G 24x16x11)
EU-HRC	Суппорт для кабелей для прямоугольных моделей

Крышки на заказ, обращаться за более подробной информацией

Запатентованная конструкция: UAMI № 002417675

Climate Logic

беспроводная система для контроля испарения воды в вашем саду



Характеристики

- Установка водного баланса в соответствии с программой
- Возможность превышения водного баланса при необходимости
- Возможность установки в течение дня графика включения/прекращения орошения (0—24 ч)
- Возможность установки временного интервала для расчета испарения воды (1—7 дней)
- Автоматическое выключение системы во время дождя или при пониженной температуре
- Установка времени повторного включения системы после осадков или заморозков
- Занесение в память всех данных за день, собранных за 2 года



Компоненты

1. Передатчик погоды:

Собирает данные от датчиков и направляет их в принимающий модуль

Состоит из:

- Датчика дождя
- Датчика температуры воздуха
- Датчика солнечной радиации

2. Принимающий модуль:

Преобразовывает полученную информацию и добавляет ее в базу данных, принимая в качестве исходных данные за самый суровый месяц для той местности, в которой он находится.

Изменяет данные водного баланса контроллера

Соединен с контроллером посредством кабеля адаптера

3. Метеокарта SD:

База данных, которая содержит метеорологические данные по Европе за последние 10 лет

Определение местонахождения осуществляется посредством ввода широты и долготы



Технические характеристики

- Соединение по радиоканалу для быстрого и простого беспроводного подключения
 - Максимальная дальность связи по радиоканалу между метеостанцией и принимающим модулем 300 — м
- Управление несколькими принимающими модулями с помощью одной метеостанции
 - Система совместима с:
 - Kwik Dial
 - Rain Dial (в том числе старая модель)
 - Total Control (в том числе старую модель)
 - MC-E
- Автоматическое определение принимающего модуля при работающем контроллере

Электрические характеристики

- Метеостанция:
 - Батарея 9 В (срок службы 5 лет)
 - Допустимая температура от -10 до +60 °С
- Принимающий модуль:
 - Электропитание от контроллера 5 В пост. тока
 - Модель предназначена для применения как внутри помещений, так и снаружи

Дополнительное оборудование

- Пульт дистанционного управления с простыми функциями Вкл/Выкл, которое сообщается непосредственно с принимающим модулем (максимальное расстояние 300 м)

Кодировка

Код	Описание
CL-I00W-EU	Система Climate Logic, метеостанция, принимающий модуль и кабель адаптера
CL-WI-EU	Метеостанция для Climate Logic
CL-MI-EU	Принимающий модуль для Climate Logic
CL-RI-EU	Пульт дистанционного управления
CL-MR-EU	Мини-приемник
R-I00-KIT-EU	Комплект с пультом дистанционного управления, мини-приемником и кабелем адаптера

Датчики дождя



RS500 – Проводная модель

- Регулируемые точки отключения орошения: от 3 до 25 мм накопленных осадков
- Совместим практически со всеми контроллерами, питающимися от сети переменного тока
- Кабель 7,6 м (белого цвета, стойкий к УФ излучению, стандарт UL) обеспечивает гибкость системы

RS1000 – Беспроводная модель

- Регулируемые точки отключения орошения: от 3 до 25 мм накопленных осадков
- Совместим со всеми контроллерами
- Индикатор, сигнализирующий о стабильности связи и непрерывности сигнала
- Расстояние передачи сигнала 91,4 м допускает практически неограниченные варианты монтажа системы
- Простой и удобный монтаж цельного корпуса датчика без специальных инструментов
- Индикатор состояния
- Система Smart Bypass™, обеспечивающая повторное автоматическое включение датчика
- Крышка с фиксатором для защиты приемника
- Срок службы батареи 5 лет



RSF1000 – Беспроводная модель (встроенный датчик дождя/холода)

- Характеристики аналогичны модели RS1000 + датчик холода
- Цифровой прибор, высокая точность точки активации при 5 °С



Технические характеристики

- Тип датчика: гигроскопические диски промышленного образца
- Рабочая температура: от -29 до +49 °С
- Материал: полимер, устойчивый к воздействию УФ излучения
- Характеристики беспроводных датчиков:
 - Дальность связи: до 91,4 м
 - Батарея: 2 ячейковых элемента CR2032, 3 В

Электрические характеристики

- Питание приемники: 22–28 В перем. тока, 100 мА
- Нормально разомкнутый или нормально замкнутый (3 А, 24 В перем. тока)
- Сертификация UL

Кодировка

Установки датчика

1/8"	Осадки мин. 3 мм
1/4"	Осадки мин. 6 мм
1/2"	Осадки мин. 13 мм
3/4"	Осадки мин. 19 мм
1"	Осадки мин. 25 мм

Код	Описание
RS500	Проводной (длина 7,6 м) датчик дождя Irritrol
RS1000-I	Беспроводной датчик дождя Irritrol
RFS1000-I	Беспроводной датчик дождя/холода Irritrol

Регуляторы давления

Характеристики

- Идеален для зон с низким давлением воды и с перепадами давления вдоль линии
- Группа «поршень-клапан» изготовлена из полиамида DuPont Zytel для поддержания непрерывной работоспособности и обеспечения более длительного срока службы
- Корпус из АБС-пластика, сварка компонентов ультразвуком
- Уплотнительное кольцо с силиконом для минимизации перепада давления
- Пружина из нержавеющей стали



Технические характеристики

- Резьба: 3/4" наружная и внутренняя
- Рабочее давление: 1,4–7,0 бар

Модель 15

Давление на входе (бар)	Давление на выходе (бар)				
1,4	0,87	1,22	1,07	0,90	0,87
2,1	1,21	1,38	1,35	1,19	1,19
2,8	1,44	1,42	1,35	1,24	1,22
3,4	1,48	1,43	1,34	1,25	1,19
4,1	1,47	1,45	1,32	1,23	1,18
4,8	1,47	1,46	1,32	1,19	1,15
5,5	1,47	1,46	1,32	1,17	1,13
6,2	1,46	1,49	1,31	1,16	1,15
6,9	1,44	1,46	1,31	1,16	1,15
л/мин	3,8	7,6	15,1	22,7	30,3

Модель 19

Давление на входе (бар)	Давление на выходе (бар)				
1,4	1,04	1,30	1,03	0,76	0,57
2,1	1,34	1,50	1,39	1,05	0,79
2,8	1,51	1,58	1,51	1,33	1,03
3,4	1,59	1,56	1,51	1,41	1,23
4,1	1,61	1,55	1,48	1,41	1,34
4,8	1,59	1,52	1,46	1,37	1,30
5,5	1,59	1,51	1,44	1,35	1,26
6,2	1,55	1,49	1,41	1,35	1,26
6,9	1,50	1,48	1,38	1,32	1,23
л/мин	3,8	7,6	15,1	22,7	30,3

Модель 25

Давление на входе (бар)	Давление на выходе (бар)				
1,4	1,33	1,36	1,30	1,20	1,06
2,1	2,02	1,92	1,78	1,63	1,47
2,8	2,08	2,01	1,90	1,80	1,69
3,4	2,13	2,01	1,91	1,82	1,73
4,1	2,14	2,01	1,92	1,80	1,72
4,8	2,14	1,97	1,93	1,77	1,69
5,5	2,09	1,97	1,92	1,76	1,67
6,2	2,07	1,88	1,94	1,76	1,66
6,9	2,01	1,88	1,95	1,75	1,63
л/мин	3,8	7,6	15,1	22,7	30,3

Кодировка

Код	Описание
IT-VRR202015I	Тарированный регулятор давления на 3/4", модель 15
IT-VRR202019I	Тарированный регулятор давления на 3/4", модель 19
IT-VRR202025I	Тарированный регулятор давления на 3/4", модель 25

Lasco ПВХ



Характеристики

- Более быстрая сборка группы клапанов без использования уплотнения
- Нет необходимости добавлять новые части благодаря плавному соединению клапана
- Уплотнительное кольцо гарантирует отсутствие утечки воды
- Не предназначен для использования с трубопроводами для сжатого воздуха или газа

Spécifications

- Резьба: 1"
- Рабочее давление: 10,0 бар

Кодировка

Коллекторы из ПВХ Lasco для клапанов с внешней резьбой

Код	Описание
1301-010	Т-образный коллектор Lasco на 1" - Круглая гайка + соединение для клапана + наружная резьба
1301-210	Двойной Т-образный коллектор Lasco на 1" - Круглая гайка + 2 соединения для клапана + наружная резьба
1301-310	Тройной Т-образный коллектор Lasco на 1" - Круглая гайка + 3 соединения для клапана + наружная резьба
1301-410	Четверной Т-образный коллектор Lasco на 1" - Круглая гайка + 4 соединения для клапана + наружная резьба
1303-010	Т-образный коллектор Lasco на 1" — Круглая гайка + 2 соединения для клапана + наружная резьба
1306-010	Колено Lasco на 1" - наружная резьба + соединение для клапана
1312-010	Колено Lasco на 1" — круглая гайка + соединение для клапана + наружная резьба
1320-010	Крестообразный коллектор Lasco на 1" - Круглая гайка + 2 соединения для клапана + наружная резьба

Lasco ПВХ



1201-010



1201-210



1201-310



1201-410



1203-010

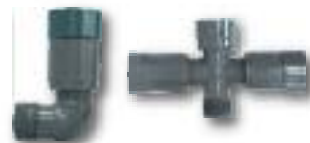

1206-010



1212-010



1220-010



1239-131



1282-010



1282-131



Внимание!

- Модификация этих изделий приводит к аннулированию гарантии на 2 года.
- Не используйте средства, разрушающие ПВХ.

Кодировка

Коллекторы из ПВХ Lasco для клапанов с внутренней резьбой

Код	Описание
1201-010	Т-образный коллектор Lasco на 1" — Круглая гайка + соединение для клапана + внутренняя резьба
1201-210	Двойной Т-образный коллектор Lasco на 1" - Круглая гайка + 2 соединения для клапана + внутренняя резьба
1201-310	Тройной Т-образный коллектор Lasco на 1" - Круглая гайка + 3 соединения для клапана + внутренняя резьба
1201-410	Четверной Т-образный коллектор Lasco на 1" - Круглая гайка + 4 соединения для клапана + внутренняя резьба
1203-010	Т-образный коллектор Lasco на 1" — Круглая гайка + 2 соединения для клапана + внутренняя резьба
1206-010	Колено Lasco на 1" — наружная резьба + соединение для клапана + внутренняя резьба
1212-010	Колено Lasco на 1" — круглая гайка + соединение для клапана + внутренняя резьба
1220-010	Крестообразный коллектор Lasco на 1" — Круглая гайка + 2 соединения для клапана + внутренняя резьба
1239-131	Адаптер Lasco 1" наружная резьба x 3/4" внутренняя резьба
1282-010	Адаптер Lasco 1" наружная резьба x 1" наружная резьба
1282-131	Адаптер Lasco 1" наружная резьба x 3/4" наружная резьба

ПРИНАДЛЕЖНОСТИ

Blue Twister



3100-005



3101-004



3300-005
3300-007



3201-004



3302-005



3400-005
3400-007

Технические характеристики

Резьба: 1/2" и 3/4"

Для использования с Super Blue Flex Hose или другими трубами из ПЭ с внутренним диаметром 12,5 мм и толщиной 2,4 мм

Максимальное рабочее давление 7 бар

Характеристики

Самонарезающий штуцер с двухзаходной резьбой

Простая и быстрая установка. Достаточно проворачивать соединение до тех пор, пока резьбовая часть полностью не закроется

Нет необходимости в использовании инструментов

Материал: Ацетальный полимер синего цвета

Ожидается получение патента

Кодировка

Код	Описание
3100-005	Т-образный коллектор Lasco Blue Twister на 1/2" + 2 соединения с двухзаходной наружной резьбой
3101-004	Т-образный коллектор Lasco Blue Twister на 1/2" + 3 соединения с двухзаходной наружной резьбой
3300-005	Колено Lasco Blue Twister на 1/2" с наружной резьбой + 1 соединение с двухзаходной наружной резьбой
3300-007	Колено Lasco Blue Twister на 3/4" с наружной резьбой + 1 соединение с двухзаходной наружной резьбой
3302-005	Колено Lasco Blue Twister на 1/2" с внутренней резьбой + 1 соединение с двухзаходной наружной резьбой
3201-004	Соединение Lasco Blue Twister на 1/2" с наружной резьбой + 2 соединения с двухзаходной наружной резьбой
3400-005	Соединение Lasco Blue Twister на 1/2" с наружной резьбой + 1 соединение с двухзаходной наружной резьбой
3400-007	Соединение Lasco Blue Twister на 3/4" с наружной резьбой + 1 соединение с двухзаходной наружной резьбой

Фитинги с Накидной Гайкой



IT-FPT9224



IT-FPT9260



IT-FPE9218



IT-FPE9220



IT-FPC9232
IT-FPC9265



IT-FPN9270
IT-FPN9271

Характеристики

- Быстрый монтаж клапанов благодаря закрытию с помощью накидной гайки
- T-образные и Г-образные модели
- Материал: полипропилен

Технические характеристики

Резьба: 1"

Кодировка

Код	Описание
IT-FPT9260	Модульное T-образное соединение 1"Мх1"Gх1"G с уплотнительным кольцом
IT-FPT9224	Модульное T-образное соединение 1"Gх1"Gх1"G с уплотнительным кольцом
IT-FPC9232	Компрессионное модульное соединение $\varnothing 32$ мм х 1"G (внутренняя резьба)
IT-FPC9265	Компрессионное модульное соединение $\varnothing 25$ мм х 1"G (внутренняя резьба)
IT-FPE9218	Колено 90° 1"Gх1"G
IT-FPE9220	Колено 90° 1"Мх1"G
IT-FPN9270	Ниппель 1"Мх1"М с уплотнительным кольцом
IT-FPN9271	Ниппель 1"Мх3/4"М с уплотнительным кольцом

Модульный Коллектор



Характеристики

- Более быстрая сборка группы клапанов без использования уплотнения или клея
- Установка уплотнительного кольца позволяет вращать клапаны на оси без утечки воды
- Облегчает техобслуживание системы

Технические характеристики

- 2 модели:
 - Резьба: 1" внутренняя x 3/4" наружная x 1" наружная
 - Резьба: 1" внутренняя x 1" наружная x 1" наружная

РАЗМЕРЫ КОЛЛЕКТОРА (РИСУНОК НЕ В МАСШТАБЕ — РАЗМЕРЫ В СМ)

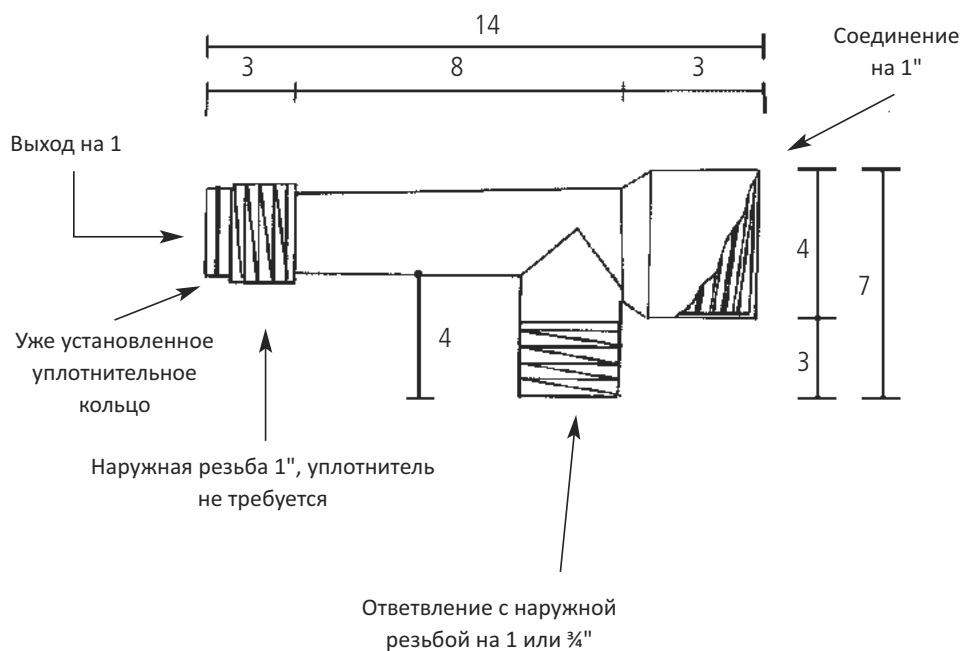

Кодировка

Код	Описание
EU-FMV020-I	Модульный коллектор на 1" внутренняя x 3/4" наружная x 1" наружная
EU-FMV025-I	Модульный коллектор на 1" внутренняя x 1" наружная x 1" наружная

Super Blue Flex Hose

Характеристики

- Изготовлен из полиэтилена очень низкой плотности
- Высокая эластичность
- Бухта смотана так, чтобы можно было разматывать шланг от центра
- Подходит для всех фитингов моделей Toro, Rain Bird, Olson E-Z-Ell и Dura



Технические характеристики

- Длина бухты: 30 метров
- Внутренний диаметр: 12,5 мм
- Минимальная толщина стенки: 2,4 мм
- Максимальное рабочее давление: 5,5 бар при температуре 35 °C

ПРИМЕРЫ УСТАНОВКИ

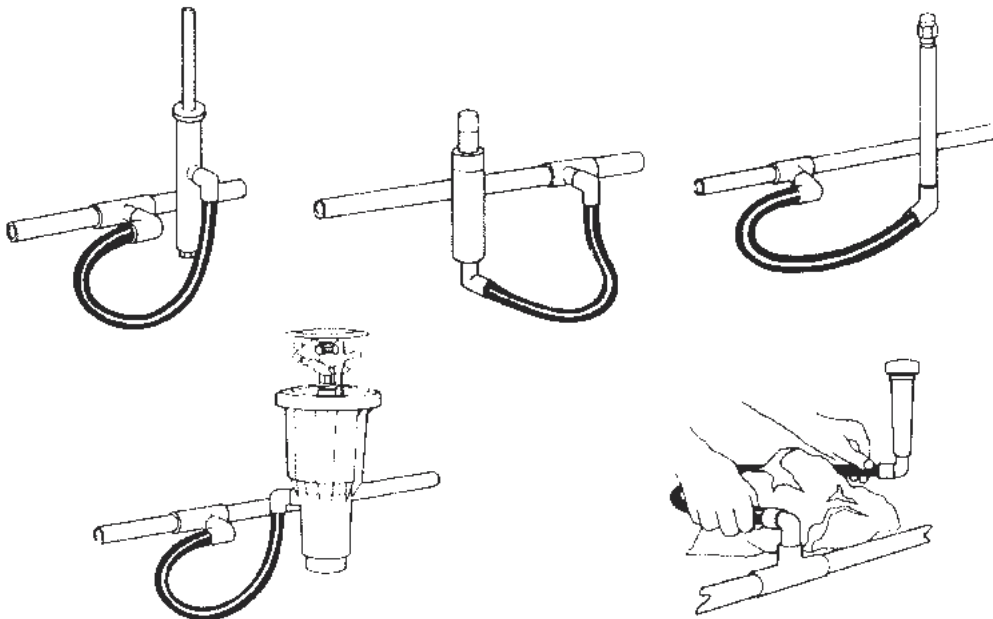

Кодировка

Код	Описание
EHD1295-010-D	Super Blue Flex Hose – шланг длиной 30 метров в бухте

Герметичный Соединитель



Характеристики

- Полностью герметичные соединители
- Рабочая температура: макс. 105 °С
- Сечение канавки под провод: 2, 5, 6, 10 мм²
- Провода с сечением менее 1 мм² необходимо освободить от изоляции, сложить вдвое, свернуть и вставить в желтый зажим

Технические характеристики

- Желтые зажимы: 2–6 мм²
- Красные зажимы: 5–10 мм²
- Предназначен для использования в электросети до 30 В

Кодировка

Код	Описание
IT-VCCDBY	Пластиковая трубка с изоляционным гелем для желтого зажима. Сечение 2–6 мм ²
IT-VCCDBR	Пластиковая трубка с изоляционным гелем для красного зажима. Сечение 5–10 мм ²

Герметичные Соединители Blazing

Характеристики

- Повышенная защита от влаги и более прочное сцепление по сравнению с другими моделями
- Наполнены высококачественным силиконом, который не твердеет со временем

Технические характеристики

- Синий соединитель для проводов сечением от 0,5 до 1,5 мм²
- Желтый соединитель для гибких проводов сечением от 0,5 до 1,5 мм² и жестких сечением от 2,0 до 3,5 мм²
- Предназначен для использования в электросети до 50 В, 10 А
- Устойчив к температурам до 107 °С
- Отвечает требованиям стандарта UL486D (соответствует CEI EN 60947-7-1/-2)



Кодировка

Код	Описание
BVS-1	Герметичный соединитель Blazing 0,5–1,5 мм ² – синий
BVS-2	Герметичный соединитель Blazing 0,5–3,5 мм ² – желтый

Пластмассовые Удлинители

Характеристики

- Подсоединяются непосредственно к дождевателям
- Возможность обрезки на любой высоте
- Возможность использования также с барботером



EU-TPR1515-1

EU-TPR1520-1

EU-TPR2020-1

EU-TPR15201

Технические характеристики

Резьба: 3/4 и 1/2"

Кодировка

Код	Описание
EU-TPR1515-I	Сегментный удлинитель 1/2x1/2"
EU-TPR1520-I	Сегментный удлинитель 1/2x3/4"
EU-TPR15201	Регулируемый удлинитель с винтовой стяжкой 1/2x3/4"
EU-TPR2020-I	Сегментный удлинитель 3/4x3/4"

Скобы Blazing

Характеристики

- Изготавливается из АБС-пластика для обеспечения прочности и длительного срока службы
- Отсутствует проблема образования стружек при сверлении
- Быстрое крепление к трубе из полиэтилена или ПВХ
- Нет необходимости в использовании дополнительных инструментов для монтажа

Технические характеристики

- Резьба: 1/2 и 3/4"
- Испытание на прочность при 1 060 000 циклах включения и выключения при 4,2 бар без потерь



Кодировка

Код	Описание
BS2550	Скоба Blazing для трубы диаметром 25 мм – 1/2" с внутренней резьбой
BS2575	Скоба Blazing для трубы диаметром 25 мм – 3/4" с внутренней резьбой
BS2590	Скоба Blazing для трубы диаметром 25 мм, с соединением 3/8" для трубы Blue Flex Hose
BS3350	Скоба Blazing для трубы диаметром 33 мм – 1/2" с внутренней резьбой
BS3375	Скоба Blazing для трубы диаметром 33 мм – 3/4" с внутренней резьбой
BS3390	Скоба Blazing для трубы диаметром 33 мм, с соединением 3/8" для трубы Blue Flex Hose
BS4050	Скоба Blazing для трубы диаметром 40 мм – 1/2" с внутренней резьбой
BS4075	Скоба Blazing для трубы диаметром 40 мм – 3/4" с внутренней резьбой
BS4090	Скоба Blazing для трубы диаметром 40 мм, с соединением 3/8" для трубы Blue Flex Hose

ПРИНАДЛЕЖНОСТИ

Самонарезное Колено



Характеристики

- Автоматическое подсоединение трубы к колену
- Нет необходимости в использовании клея или инструментов
- Конфигурация на 90° облегчает установку
- Использовать только с трубой Super Blue Flex Hose

Технические характеристики

- Резьба: ½ и ¾" наружная
- Максимальное рабочее давление: 7,0 бар

Кодировка

Код	Описание
IT-FEM1515	Колено 90° самонарезное на ½" для труб Super Blue Flex Hose
IT-FEM2015	Колено 90° самонарезное на ¾" для труб Super Blue Flex Hose

Колена Blazing



Характеристики

- Соединения для дренажа
- Автоматическое подсоединение трубы к колену
- Нет необходимости в использовании дополнительных инструментов
- Конфигурация на 90° облегчает установку

Технические характеристики

- Резьба: ½ и ¾" наружная

Кодировка

Код	Описание
FP1800	Колено для дренажа Blazing – соединение ½" с наружной резьбой
FP1900	Колено для дренажа Blazing – соединение ¾" с наружной резьбой

Подвижные Соединения

Характеристики

- Высокопрочный корпус из ПВХ
- Вращение на 360° в трех направлениях
- Незаменим для идеального выравнивания дождевателей по уровню
- Готовая сборка, которая упрощает и ускоряет монтаж системы орошения

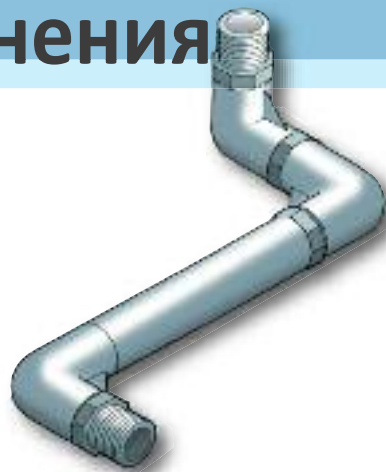

Технические характеристики

- Резьба: 1 и 1 1/2" наружная
- Максимальное рабочее давление: 13,6 бар при 22 °С

Кодировка

Код	Описание
IT-ТРК025	Подвижное соединение на 2x1" с наружной резьбой, 30,5 см
IT-ТРК040	Подвижное соединение на 2x1 1/2" с наружной резьбой, 30,5 см

Антивандальное соединение

Характеристики

- Предотвращает перебои в работе системы в результате вмешательства

Технические характеристики

- Резьба: 1/2 и 3/4"



Кодировка

Код	Описание
TAV015	Антивандальное соединение на 1/2" с наружной резьбой x 3/4" с внутренней резьбой
TAV020	Антивандальное соединение на 3/4" с наружной резьбой x 3/4" с внутренней резьбой

Секатор Для Blazing



Характеристики

- Возможность регулировки для обрезки труб из полиэтилена и ПВХ различного диаметра
- Гарантия чистого, точного и прямого разреза

Технические характеристики

- Трубы диаметром 25, 40, 50 мм

Кодировка

Код	Описание
SB3300	Регулируемый секатор для труб из полиэтилена (40 мм) и ПВХ (25 мм)
BL2000	Сменное лезвие для секатора SB3300
RC1000	Недорогой секатор (для труб диаметром 40 мм)
BLRC50	Сменное лезвие для секатора RC5000
BLRC70	Сменное лезвие для секатора RC7000

Запорный Клапан



Характеристики

- Позволяет избежать дренажа из трубопроводов в низких точках
- Обеспечивает немедленное закрытие после прекращения орошения, без слива
- Материал: пластик

Технические характеристики

- Резьба: 1/2"
- Диапазон регулировки: 0,12–0,96 бар
- Закрытие клапана при падении давления ниже 0,4 бар
- Поворот по часовой стрелке увеличивает давление закрытия и наоборот (каждый оборот винта соответствует 0,12 бар)

Кодировка

Код	Описание
IT-VHCV015	Запорный клапан из пластика 1/2"
IT-VHCV020	Запорный клапан из пластика 3/4"

Дренажный Клапан



Характеристики

- Служит для дренажа трубопроводов по окончании орошения
- Материал: пластик и бронза

Технические характеристики

- Резьба: ½"
- Пружина автоматически открывает клапан при падении давления ниже 0,2 бар

Кодировка

Код	Описание
IT-VAD0150	Дренажный клапан из бронзы ½"

Дренажные Клапаны Blazing

Характеристики

- Медленный автоматический слив во избежание образования застоев
- Фильтр с рамой, нет необходимости в укладке основания из щебня
- Самоочистка при каждом цикле полива. Круглая прокладка из резины EPDM каждый раз меняет свое положение.
- Корпус из АБС-пластика

Технические характеристики

- Резьба: ½ и ¾" наружная
- Автоматически открывается, когда давление опускается ниже 0,7—1 бар



HP 2000



HP 3000
HP 4000



SD 1000

Кодировка

Код	Описание
HP2000	Дренажный клапан Blazing для боковой линии – ½" с наружной резьбой
HP3000	Дренажный клапан Blazing для боковой линии – ¾" с наружной резьбой
HP4000	Дренажный клапан Blazing для основной линии – ½" с наружной резьбой
SD1000	Дренажный сифон Blazing

H₂O CAD®

программное обеспечение для
проектирования оросительных систем



В результате объединения опыта компаний Toro Agricoltura, Irritrol Systems, Alpha Consult и Novacom Italia появилась H₂O CAD®, интегрированная прикладная программа, предназначенная для облегчения процесса проектирования оросительных систем для сельского и зеленого хозяйства. Фактически в H₂O CAD® удалось объединить все виды расчетного программного обеспечения, необходимого для проектирования любой оросительной системы: локализованные потери давления, ЕТР (скорость испарения) по формуле FAO, определение размеров электрических проводов, насосов, секторов орошения, расхода воды в системе и т. д. Кроме того, благодаря важной базе данных, с которой работает это программное обеспечение (более 1500 видов продукции, более 15 000 разновидностей растений, более 8000 культур и сотни климатических данных), удается автоматизировать все отдельные этапы проектирования процесса. Инновационность, полнота, эффективность и продуктивность проектирования делают H₂O CAD® уникальным продуктом.



База данных продуктов

ПРОГРАММНОЕ ОБЕСПЕЧЕНИЕ



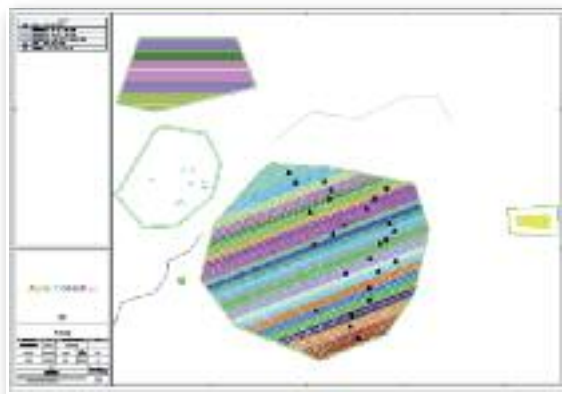

Отображение конечных результатов проекта

Характеристики

Высокий уровень автоматизации процесса проектирования

С помощью программного обеспечения можно автоматизировать различные операции, облегчив расстановку дождевателей и капельных лент как вдоль, так и внутри периметра орошения.

Управление расходами и стоимостью

С помощью этого программного обеспечения можно управлять серией дополнительных издержек сверх стоимости продукта, указанной поставщиком, например транспортными расходами, общими расходами предприятия или стоимостью необходимой рабочей силы.

Планиметрия

В базе данных всегда будут базовые проектные схемы, а также схемы, которые содержат всю необходимую информацию и соответствующие символы, собранные во время визита на место установки системы.

Точность проектных чертежей

Программное обеспечение позволяет выполнить чертежи всех компонентов проекта: трубопроводов, электрических проводов, земляных работ, высот и оборудования.

Печать

Программное обеспечение имеет функцию печати проектов, что позволяет высокопрофессионально компоновать материал для печати с указанием логотипа, штампа и условных обозначений.

Новая версия H₂OCAD® 3.0 будет вскоре доступна

Свяжитесь с вашим региональным менеджером для получения большей информации.

Рекламные Товары

Литература

Код	Описание
IT-QMINISAT-X	Листовка Minisat
IT-QIPN-R-X	Листовка Rotary Nozzles
IT-QCL-X	Листовка Climate Logic
<i>"X" = Язык: английский (E), французский (F), испанский (S), немецкий (G), русский (R)</i>	
IT-QCATIR-X/15	Каталог Irritrol 2015
IT-QEPIC-X	Листовка E-pic
IT-QHER-X	Листовка Hercules
<i>"X" = Язык: английский (E), французский (F), испанский (S), русский (R)</i>	
IT-QSPORT-E	Листовка Дождеватели для спортивных полей, английский
IT-QMKTP25-X	Листовка Клапаны 2400/2500 и 200B
IT-QMKTP36-X	Листовка Клапаны Century Plus/OmniReg
IT-QMKTP37-X	Листовка Фильтры серии F для садоводства/клапан серии 700 Ultraflow
IT-QMKTP39-X	Листовка Клапаны серии Euro
IT-QMKTP44-X	Листовка CR500
IT-QMKTP45-X	Листовка Статические дождеватели SL
IT-QMKTP47-X	Листовка Kwik Dial
IT-QMKTP51-X	Листовка Titan/Junior DC
IT-QMKTP54-X	Листовка Junior Max
IT-QMKTP55-X	Листовка Tap timer, беспроводные датчики дождя
IT-QMKTP56-X	Листовка Клапаны серии S/форсунки Pro-Van
IT-QIPRO-X	Листовка Статические дождеватели I-Pro
IT-QIPRON-X	Листовка Форсунки I-Pro
IT-Q430-PLAT-X	Листовка 430R и Platinum
IT-QRD07-X	Листовка New Rain Dial
IT-Q550R-X	Листовка 550R-SC
<i>"X" = Язык: английский (E), французский (F), немецкий (G)</i>	

Мерчендайзинг

Код	Описание
IT-QMIGMA2	Футболка Irritrol
IT-QSHIRTIPN	Футболка Rotary Nozzles
IT-QMIGMA5	Тенниска Irritrol
IT-QMUGCA2	Бейсболка Irritrol
IT-QIRJACK	Куртка Irritrol
IT-QGILIR	Жилет Irritrol
IT-QIRFEL	Толстовка Irritrol
IT-QPANIPN	Шорты Rotary Nozzles
IT-QCOVIPN	Салфетка на стол Rotary Nozzles
IT-QMIGRA1	Папка-скоросшиватель Irritrol
IT-QMKRIG	Пластмассовая линейка (20 см)
IT-QMKMP	Коврик для мыши Irritrol
IT-QMIGTA1	Коврик Irritrol
IT-QMIGCAL	Калькулятор Irritrol
IT-QIRRFOL	Папка Irritrol
IT-QMIGPB	Папка для документов Irritrol
IT-QMIGPE	Ручка Irritrol
IT-QSHOP-IR	Пластиковый пакет Irritrol
IT-QMUGST1	Баннер Irritrol из ПВХ (1,8x0,6 м)
IT-QMKES	Рекламный стенд Irritrol
IT-QMUGBA1	Красный флажок Irritrol для установки дождевателей
IT-QMUGBA2	Белый флажок Irritrol для установки дождевателей
IT-QMUGBA3	Зеленый флажок Irritrol для установки дождевателей
IT-QIRAD-1912	Наклейка Irritrol (19x12 см)
IT-QIRAD-104	Наклейка Irritrol (10x4,4 см)
IT-QIRAD-52	Наклейка Irritrol (5x2,2 см)
IT-QI-PROPOS-1	Постер I Pro (70x100 см)
IT-QI-PROPOS-2	Постер I Pro (70x100 см)
IT-Q550RPOS	Постер 550R (70x100 см)
IT-QVALPOS	Постер Клапаны Richdel (70x100 см)
IT-QIRRPOST	Постер Irritrol (70x100 см)
IT-QIRRPOST-1	Рекламный плакат Irritrol (50x70 см)
IT-QMKTP17	Постер «Садоводство» (50x70 см)
IT-QMKTP17-P	Постер «Садоводство» (35x50 см)
IT-QEPIC-ESP	Стенд для прилавка для шести клапанов E-pic (для использования с IT-QEPIC-SUP)
IT-QEPIC-SUP	Суппорт для шести клапанов E-pic (для использования с IT-QEPIC-ESP)
IT-QHERCUT	Резак Hercules
IT-QHERPOS	Постер Hercules (50 x 70 см)

A large rectangular area with a light blue background and a thin blue border, containing horizontal dashed lines for writing.

Irritrol[®]

Irritrol

I.S.E. s.r.l. Via dell'Artigianato, 1-3
00065 Fiano Romano (Roma) • Italy
Tel. (+39) 0765 40191
Fax (+39) 0765 455386
www.irritrol.it

You Tube

www.youtube.com/ISEontheweb

