





20  
ЛЕТ

**В РОССИИ**

**КАТАЛОГ  
НАСОСНОГО  
ОБОРУДОВАНИЯ  
2021**



 [aquario.one](https://aquario.one)

 [aquario.ru](https://aquario.ru)

 [aquariorus](https://aquariorus)

**AQUARIO.RU**

## ВОДОСНАБЖЕНИЕ / ОРОШЕНИЕ И ПОЛИВ / ПОВЫШЕНИЕ ДАВЛЕНИЯ / ПЕРЕКАЧИВАНИЕ ВОДЫ

## ПОВЕРХНОСТНЫЕ



Вихревые насосы /ADB/ ..... 2



Центробежные самовсасывающие насосы с одним рабочим колесом /AJC/ ..... 6



Центробежные самовсасывающие насосы с одним рабочим колесом /AJS/ ..... 12



Центробежные самовсасывающие многоступенчатые насосы /AMH/ ..... 14



Моноблочные центробежные насосы /APM/ ..... 18



Моноблочные центробежные насосы /ADK/ ..... 20



**ПОГРУЖНЫЕ**  
 Погружные многоступенчатые насосы для скважин и колодцев /ASP/ ..... 22



**ПОВЫСИТЕЛЬНЫЕ**  
 Центробежные насосы с датчиком потока /AC/ ..... 38

**ОТОПЛЕНИЕ / ГОРЯЧЕЕ ВОДОСНАБЖЕНИЕ / ТЕПЛЫЙ ПОЛ****ЦИРКУЛЯЦИОННЫЕ**

Циркуляционные насосы (бытовые) /PRIME-A1/ ..... 40

Циркуляционные насосы (бытовые) /PRIME-B1/ ..... 42



Циркуляционные насосы (бытовые) /AC/ ..... 44

Циркуляционные насосы с большим расходом /AC/ ..... 46

**ДРЕНАЖ / ВОДООТВЕДЕНИЕ****ПОГРУЖНЫЕ ДРЕНАЖНЫЕ**

Погружные дренажные насосы для чистой и грязной воды /ADS/ ..... 48



Погружные дренажные насосы для чистой и грязной воды /VORTEX(SS)/ ..... 50

Погружные дренажные насосы для грязной воды /VORTEX/ и /SAND/ ..... 52



Погружные канализационные насосы с режущим механизмом /GRINDER/ ..... 56

**КОНТРОЛЬ И АВТОМАТИЗАЦИЯ СИСТЕМ ВОДОСНАБЖЕНИЯ И ПОЛИВА****УСТРОЙСТВА УПРАВЛЕНИЯ**

Реле давления /PS-5-2/ ..... 58

Реле давления /Hydro PROTECTOR HP-04E/ ..... 58

Блок управления /PRESSCONTROL TYPE II, TYPE III, TYPE III(L), TYPE IV3.0/ ..... 59

Гидроаккумуляторы /HT, VT/ ..... 60

### РАСШИФРОВКА НАИМЕНОВАНИЯ МОДИФИКАЦИИ МОДЕЛИ

**AUTO ADB 35 mini (8L) (H)**

①      ②      ③      ④      ⑤      ⑥

1. Насосная станция с гидроаккумулятором
2. Вихревой поверхностный насос
3. Максимальный напор в метрах водяного столба
4. Компактная насосная станция с гидроаккумулятором объемом 2 литра
5. Объем гидроаккумулятора в литрах
6. Насосная станция с реле защиты от «сухого хода»



#### ТИП

Поверхностные моноблочные насосы с одним рабочим колесом вихревого типа.

#### ПРИМЕНЕНИЕ

Для перекачивания чистой холодной пресной воды из колодцев, скважин, открытых водоемов и т.п. с глубиной залегания воды не более 7м. Могут использоваться для повышения давления воды, поступающей в насос самотеком (например, из центральной системы водоснабжения). Предназначены для бытового применения.

Отличительными особенностями вихревых насосов серии ADB являются небольшие габариты и вес, ценовая доступность, хорошие напорные характеристики.

#### ЭКСПЛУАТАЦИОННЫЕ ОГРАНИЧЕНИЯ

Температура перекачиваемой воды: от 1 до +60°C  
 Температура окружающей среды: от 1 до +40°C  
 Максимально допустимое давление в корпусе 8 атм.  
 Максимальный линейный размер твердых частиц в воде: 100мкм  
 Манометрическая высота всасывания не более 7м

#### КОНСТРУКТИВНЫЕ ОСОБЕННОСТИ И МАТЕРИАЛЫ

##### Электродвигатель:

- асинхронный двухполюсный
- питание от 1-фазной сети 220В, 50Гц
- с конденсатором
- встроенный термopредохранитель
- изоляция класс «В»
- класс защиты IP44
- коэффициент мощности COSФ при номинальной нагрузке 0,98
- охлаждение воздушное внешним вентилятором

##### Насосная часть:

- корпус насоса и суппорт - чугун + вставка из латуни
- рабочее колесо - латунь
- вал насосной части - нержавеющая сталь
- механическое уплотнение вала - керамика/графит/NBR

#### КОМПЛЕКТАЦИЯ НАСОСНЫХ СТАНЦИЙ

- Гидроаккумулятор 2л, 8л, 18л, 19л
- Реле давления РМ-5
- Латунный соединительный штуцер (5-тиводной)
- Гибкая подводка - 450, 500мм
- Манометр в нержавеющей корпусе

$H_m$  при высоте самовсасывания 0,5м и  $n \approx 2850$  мин<sup>-1</sup>

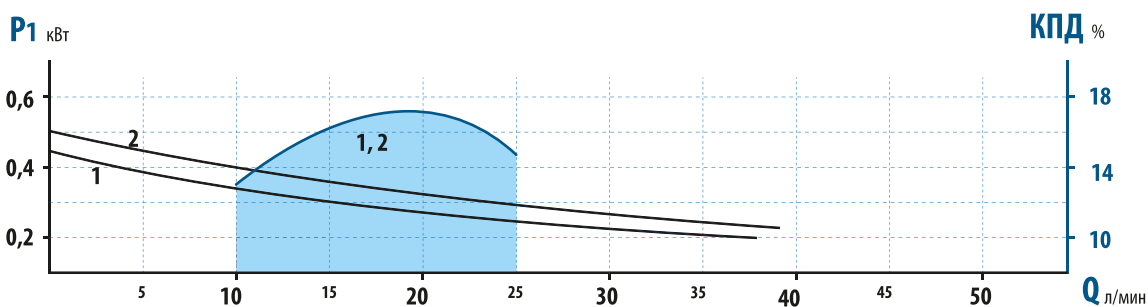
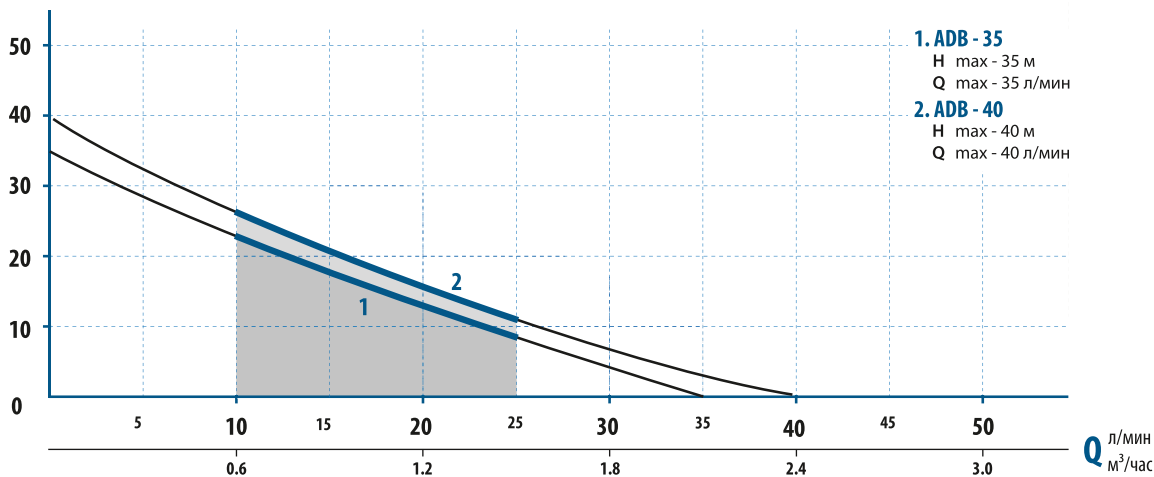

ТЕХНИЧЕСКИЕ ПАРАМЕТРЫ

Насос	Мощность P2 кВт	Мощность P1 max кВт	Ток Iном А	Емкость конд. мФ	H (м)	Q												
						0	5	10	15	20	25	30	35	(л/мин)				
ADB - 35	0,19	0,43	1,3	8	35	27	22	17	12	7	3	-	-	-	-	-	-	-
ADB - 40	0,37	0,50	1,5	8	40	32	26	20	16	11	6	-	-	-	-	-	-	-

ГАБАРИТНЫЕ РАЗМЕРЫ

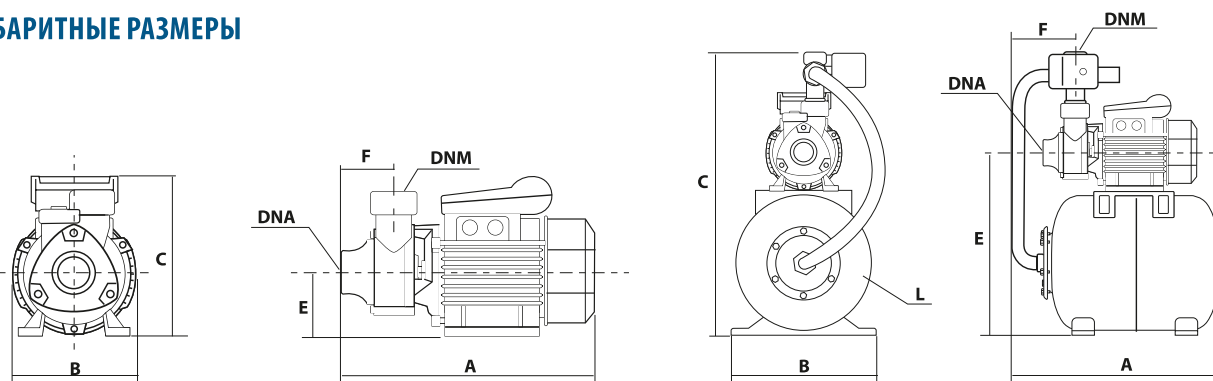

НАСОС	Артикул	ГАБАРИТЫ ИЗДЕЛИЯ, (мм)								УПАКОВКА				
		A	B	C	E	F	DNA	DNM	L(л)	ДЛИНА (м)	ШИРИНА (м)	ВЫСОТА (м)	ОБЪЕМ (м³)	ВЕС (кг)
ADB - 35	2436	270	130	168	60	44	1"	1"	-	0,29	0,16	0,19	0,0088	5,9
ADB - 40	2440	270	130	168	60	44	1"	1"	-	0,29	0,16	0,19	0,0088	6,0
AUTO ADB - 35 mini	7437	270	160	280	60	44	1"	1"	2	0,30	0,18	0,31	0,0098	7,0
AUTO ADB - 35 (8L)	7438	370	190	450	290	120	1"	1"	8	0,39	0,26	0,47	0,0477	9,5
AUTO ADB - 35	7435	430	270	510	360	150	1"	1"	18/19	0,5	0,29	0,58	0,0841	11,0
AUTO ADB - 40	7440	430	270	510	360	150	1"	1"	18/19	0,5	0,29	0,58	0,0841	11,5
AUTO ADB - 35 (H)	7235	430	270	510	360	150	1"	1"	18/19	0,5	0,29	0,58	0,0841	11,0
AUTO ADB - 40 (H)	7240	430	270	510	360	150	1"	1"	18/19	0,5	0,29	0,58	0,0841	11,5

### РАСШИФРОВКА НАИМЕНОВАНИЯ МОДИФИКАЦИИ МОДЕЛИ

**AUTO ADB 60 (H)**

1

2

3

4

1. Насосная станция с гидроаккумулятором
2. Вихревой поверхностный насос
3. Максимальный напор в метрах водяного столба
4. Компактная насосная станция с гидроаккумулятором объемом 2 литра
5. Насосная станция с реле защиты от «сухого хода»



#### ТИП

Поверхностные моноблочные насосы с одним рабочим колесом вихревого типа.



#### ПРИМЕНЕНИЕ

Для перекачивания чистой холодной пресной воды из колодцев, скважин, открытых водоемов и т.п. с глубиной залегания воды не более 7м. Могут использоваться для повышения давления воды, поступающей в насос самотеком (например, из центральной системы водоснабжения). Предназначены для бытового применения.

Отличительными особенностями вихревых насосов серии ADB являются небольшие габариты и вес, ценовая доступность, хорошие напорные характеристики.



#### ЭКСПЛУАТАЦИОННЫЕ ОГРАНИЧЕНИЯ

Температура перекачиваемой воды: от 1 до +60°C

Температура окружающей среды: от 1 до +40°C

Максимально допустимое давление в корпусе 8 атм.

Максимальный линейный размер твердых частиц в воде: 100мкм

Манометрическая высота всасывания не более 7м



#### КОНСТРУКТИВНЫЕ ОСОБЕННОСТИ И МАТЕРИАЛЫ

##### Электродвигатель:

- асинхронный двухполюсный
- питание от 1-фазной сети 220В, 50Гц
- с конденсатором
- встроенный термopредохранитель
- изоляция класс «В»
- класс защиты IP44
- коэффициент мощности COSФ при номинальной нагрузке 0,98
- охлаждение воздушное внешним вентилятором

##### Насосная часть:

- корпус насоса и суппорт - чугун + вставка из латуни
- рабочее колесо - латунь
- вал насосной части - нержавеющая сталь AISI 304
- механическое уплотнение вала - керамика/графит/NBR



#### КОМПЛЕКТАЦИЯ НАСОСНЫХ СТАНЦИЙ

- Гидроаккумулятор 18л / 19л
- Реле давления РМ-5
- Латунный соединительный штуцер (5-тиводной)
- Гибкая подводка - 450, 500мм
- Манометр в нержавеющем корпусе

$H_m$  при высоте самовсасывания 0,5м и  $n \approx 2850$  мин<sup>-1</sup>

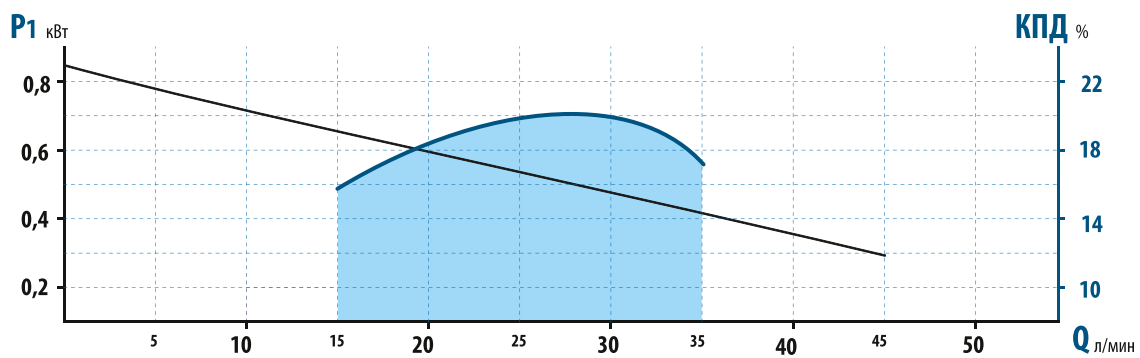
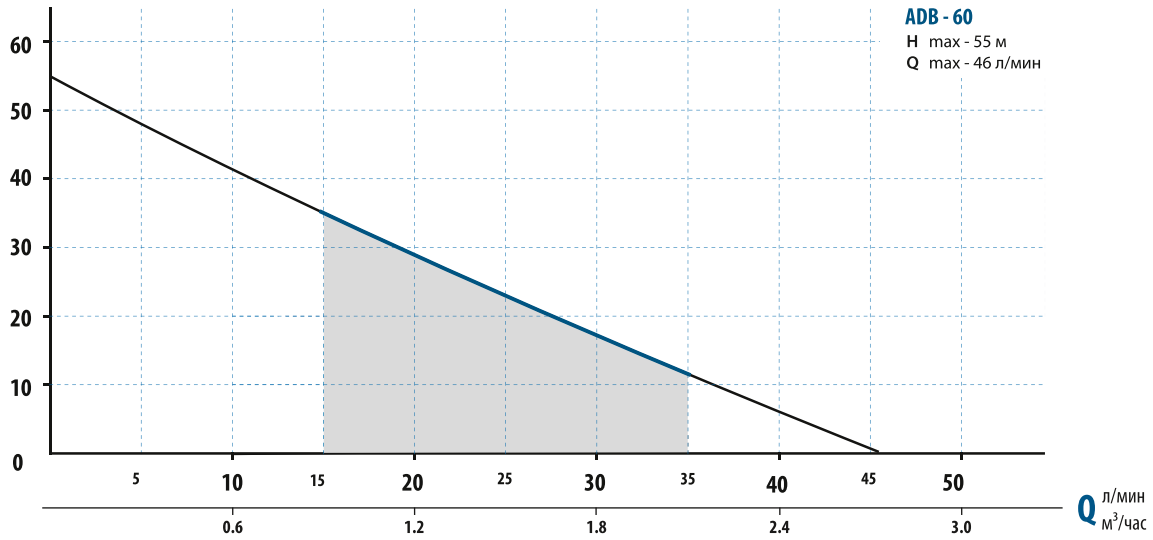

ТЕХНИЧЕСКИЕ ПАРАМЕТРЫ

Насос	Мощность P2 кВт	Мощность P1 max кВт	Ток Iном А	Емкость конд. мФ	Q								
					0	5	10	15	20	25	30	35	(л/мин)
ADB - 60	0,55	0,85	2,6	14	0	0,3	0,6	0,9	1,2	1,5	1,8	2,1	(м³/ч)
					H (м)	55	47	41	35	30	22	17	12

ГАБАРИТНЫЕ РАЗМЕРЫ

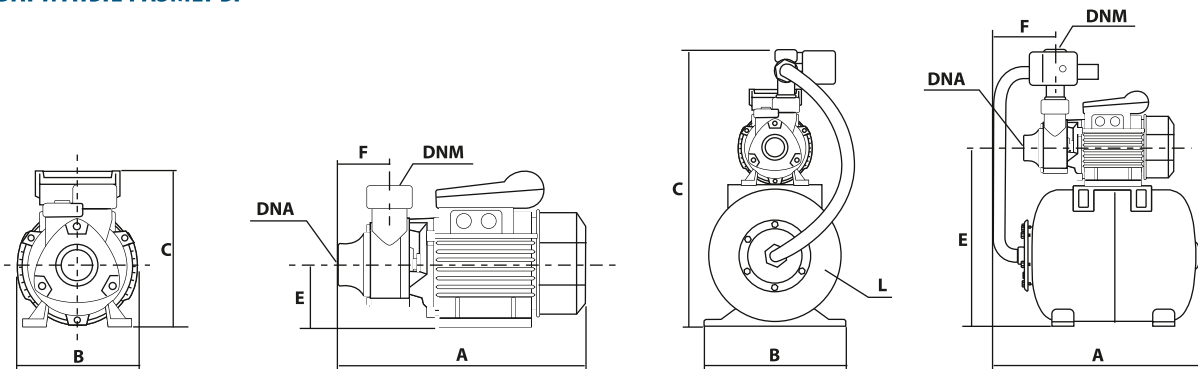

НАСОС	Артикул	ГАБАРИТЫ ИЗДЕЛИЯ, (мм)								УПАКОВКА				
		A	B	C	E	F	DNA	DNM	L(л)	ДЛИНА (м)	ШИРИНА (м)	ВЫСОТА (м)	ОБЪЕМ (м³)	ВЕС (кг)
ADB - 60	2460	296	153	195	75	52	1"	1"	-	0,33	0,18	0,22	0,0091	9,0
AUTO ADB - 60	7460	430	270	530	370	150	1"	1"	18/19	0,5	0,29	0,58	0,0841	14,5
AUTO ADB - 60 (H)	7260	430	270	530	370	150	1"	1"	18/19	0,54	0,29	0,62	0,0971	14,5

### РАСШИФРОВКА НАИМЕНОВАНИЯ МОДИФИКАЦИИ МОДЕЛИ

**AUTO AJC 81 \* FC (H)**

①      ②      ③      ④      ⑤

1. Насосная станция с гидроаккумулятором
2. Серия самовсасывающих поверхностных насосов с чугунным корпусом
3. Номинальная механическая мощность двигателя в л. с. x 100 (округленно)
4. Насос с автоматическим блоком управления - (Насос-автомат)
5. Насосная станция с реле защиты от «сухого хода»



#### ⚙️ ТИП

Поверхностные самовсасывающие насосы с одним рабочим колесом центробежного типа и встроенным эжектором.

#### ⚙️ ПРИМЕНЕНИЕ

Для перекачивания чистой холодной пресной воды из колодцев, скважин, открытых водоемов и т.п. с глубиной залегания воды не более 8м. Могут использоваться для повышения давления воды поступающей в насос самотеком (например, из центральной системы водоснабжения). Предназначены для бытового применения.

Отличительными особенностями насосов серии AJC являются хорошее соотношение между расходом напором насоса, способность устойчиво работать при наличии воздуха во всасывающей магистрали, возможность перекачивать воду с небольшим количеством твердых загрязнений в воде. Отличная ремонтопригодность и простота эксплуатации.

#### ⚙️ ЭКСПЛУАТАЦИОННЫЕ ОГРАНИЧЕНИЯ

Температура перекачиваемой воды: от 1 до +40°C  
 Температура окружающей среды: от 1 до +40°C  
 Максимально допустимое давление в корпусе 8 атм.  
 Максимальный линейный размер твердых частиц в воде: 2мм  
 Манометрическая высота всасывания не более 8м

#### ⚙️ КОНСТРУКТИВНЫЕ ОСОБЕННОСТИ И МАТЕРИАЛЫ

##### Электродвигатель:

- асинхронный двухполюсный
- питание от 1-фазной сети 220В, 50Гц
- с конденсатором
- встроенный термозащитный предохранитель
- изоляция класс «В»
- класс защиты IP44
- коэффициент мощности COSφ при номинальной нагрузке 0,98
- охлаждение воздушное внешним вентилятором

##### Насосная часть:

- корпус насоса и суппорт - чугун
- рабочее колесо - латунь
- эжектор, диффузор - технополимер NORYL®
- вал насосной части - нержавеющая сталь AISI304
- механическое уплотнение вала - керамика/графит/NBR

#### ⚙️ КОМПЛЕКТАЦИЯ НАСОСНЫХ СТАНЦИЙ

Гидроаккумулятор 24л  
 Реле давления PS-5-2  
 Латунный соединительный штуцер (5-тиводной)  
 Гибкая подводка - 600мм  
 Манометр в нержавеющем корпусе

#### ⚙️ КОМПЛЕКТАЦИЯ НАСОСОВ-АВТОМАТОВ

Блок управления насосом PRESSCONTROL TYPE III



# ГИДРАВЛИЧЕСКИЕ ХАРАКТЕРИСТИКИ

$H_m$  при высоте самовсасывания 0,5м и  $n \approx 2850$  мин-1

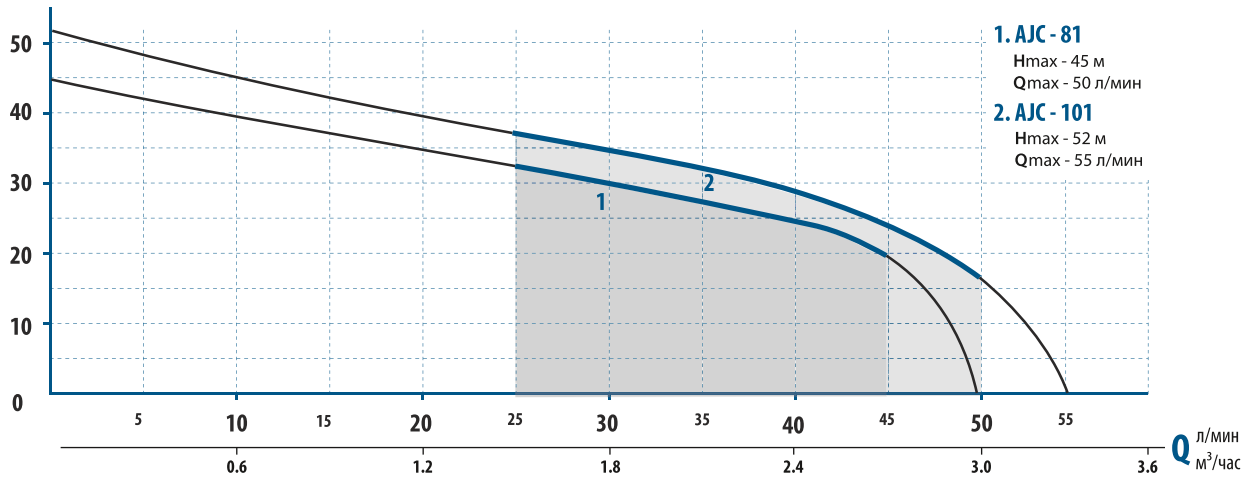

# МОЩНОСТЬ, КПД

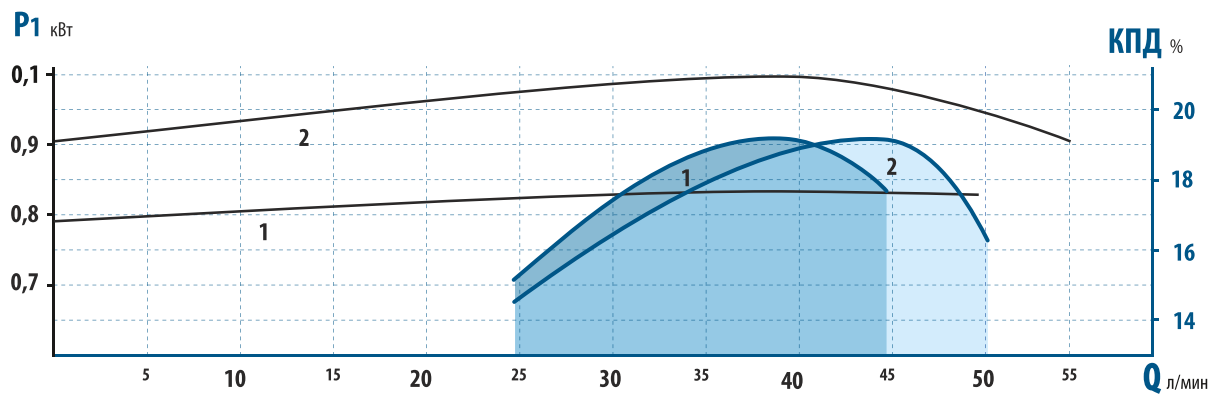

# ТЕХНИЧЕСКИЕ ПАРАМЕТРЫ

Насос	Мощность P2 кВт	Мощность P1 max кВт	Ток Iном А	Емкость конд. мФ	H (м)	Q								
						0	10	20	25	30	40	45	50	(л/мин)
						0	0,6	1,2	1,5	1,8	2,4	2,7	3,0	(м³/ч)
AJC - 81	0,55	0,82	3,8	16	45	40	35	33	30	25	20	-	-	-
AJC - 101	0,75	1,0	4,6	20	52	45	40	38	35	28	24	17	-	-



# ГАБАРИТНЫЕ РАЗМЕРЫ

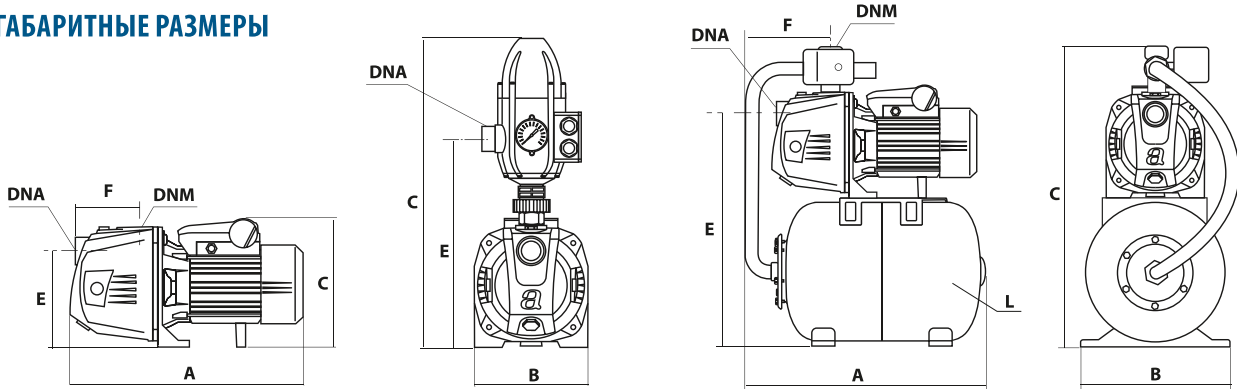

НАСОС	Артикул	ГАБАРИТЫ ИЗДЕЛИЯ, (мм)									УПАКОВКА				
		A	B	C	E	F	DNA	DNM	L(n)	ДЛИНА (м)	ШИРИНА (м)	ВЫСОТА (м)	ОБЪЕМ (м³)	ВЕС (кг)	
AJC - 81	2628	370	175	205	155	90	1"	1"	-	0,42	0,21	0,23	0,0203	13,3	
AJC - 101	2621	370	175	205	155	90	1"	1"	-	0,42	0,21	0,23	0,0203	14,3	
AJC - 81 - FC	7208	370	175	455	315	перем.	1"	1"	-	0,57	0,22	0,24	0,0301	14,3	
AJC - 101 - FC	7201	370	175	455	315	перем.	1"	1"	-	0,57	0,22	0,24	0,0301	15,3	
AUTO AJC - 81	7682	495	275	555	445	205	1"	1"	24	0,54	0,29	0,62	0,0971	18,7	
AUTO AJC - 101	7613	495	275	555	445	205	1"	1"	24	0,54	0,29	0,62	0,0971	19,7	



### РАСШИФРОВКА НАИМЕНОВАНИЯ МОДИФИКАЦИИ МОДЕЛИ

**AUTO AJS 81 B FC**

1

2

3

4

5

1. Насосная станция с гидроаккумулятором
2. Серия самовсасывающих поверхностных насосов с чугунным корпусом
3. Номинальная механическая мощность двигателя в л. с. x 100 (округленно)
4. Трубка вентури
5. Насос с автоматическим блоком управления - (Насос-автомат)



#### ТИП

Поверхностные самовсасывающие насосы с одним рабочим колесом центробежного типа и встроенным эжектором.

#### ПРИМЕНЕНИЕ

Для перекачивания чистой холодной пресной воды из колодцев, скважин, открытых водоемов и т.п. с глубиной залегания воды не более 9м. Могут использоваться для повышения давления воды поступающей в насос самотеком (например, из центральной системы водоснабжения). Предназначены для бытового применения.

Отличительными особенностями насосов серии AJS являются хорошее соотношение между расходом напором насоса, способность устойчиво работать при наличии воздуха во всасывающей магистрали, возможность перекачивать воду с небольшим количеством твердых загрязнений в воде. Отличная ремонтопригодность и простота эксплуатации.

#### ЭКСПЛУАТАЦИОННЫЕ ОГРАНИЧЕНИЯ

Температура перекачиваемой воды: от 1 до +40°C  
 Температура окружающей среды: от 1 до +40°C  
 Максимально допустимое давление в корпусе 8 атм.  
 Максимальный линейный размер твердых частиц в воде: 2мм  
 Манометрическая высота всасывания не более 9м

#### КОНСТРУКТИВНЫЕ ОСОБЕННОСТИ И МАТЕРИАЛЫ

##### Электродвигатель:

- асинхронный двухполюсный
- питание от 1-фазной сети 220В, 50Гц
- с конденсатором
- встроенный термopредохранитель
- изоляция класс «В» (стандартное исполнение)
- изоляция класса «Н» - насосы серии «SAHARA»
- класс защиты IP44
- коэффициент мощности COSφ при номинальной нагрузке 0,98
- охлаждение воздушное внешним вентилятором

##### Насосная часть:

- корпус насоса и суппорт - чугун
- рабочее колесо - латунь
- эжектор, диффузор - технополимер NORYL®
- вал насосной части - нержавеющая сталь AISI304
- механическое уплотнение вала - керамика/графит/NBR

#### КОМПЛЕКТАЦИЯ НАСОСНЫХ СТАНЦИЙ

- Гидроаккумулятор 24л/50л
- Реле давления PS-5-2
- Латунный соединительный штуцер (5-тиводной)
- Гибкая подводка - 600мм
- Манометр в нержавеющей корпусе

#### КОМПЛЕКТАЦИЯ НАСОСОВ-АВТОМАТОВ

- Блок управления насосом PRESSCONTROL TYPE III

$H_m$  при высоте самовсасывания 0,5м и  $n \approx 2850$  мин<sup>-1</sup>

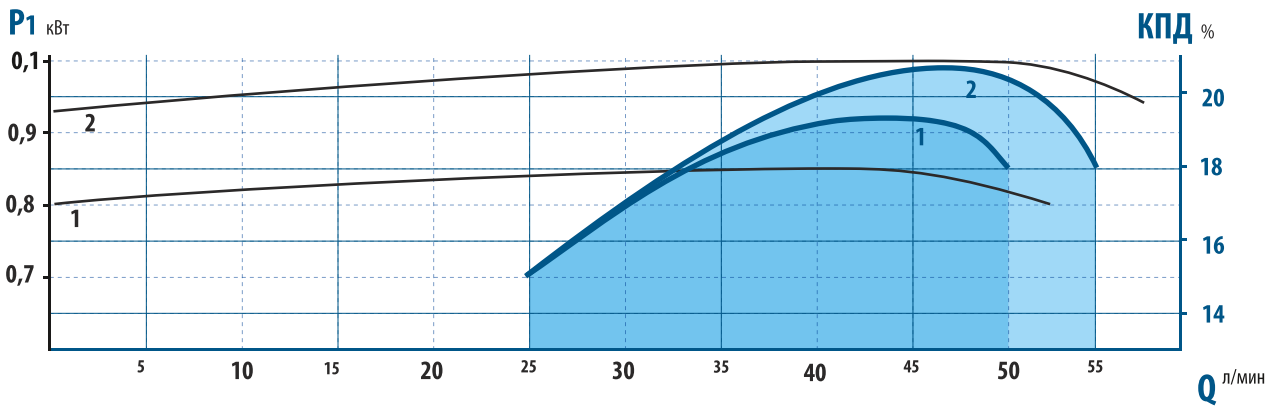
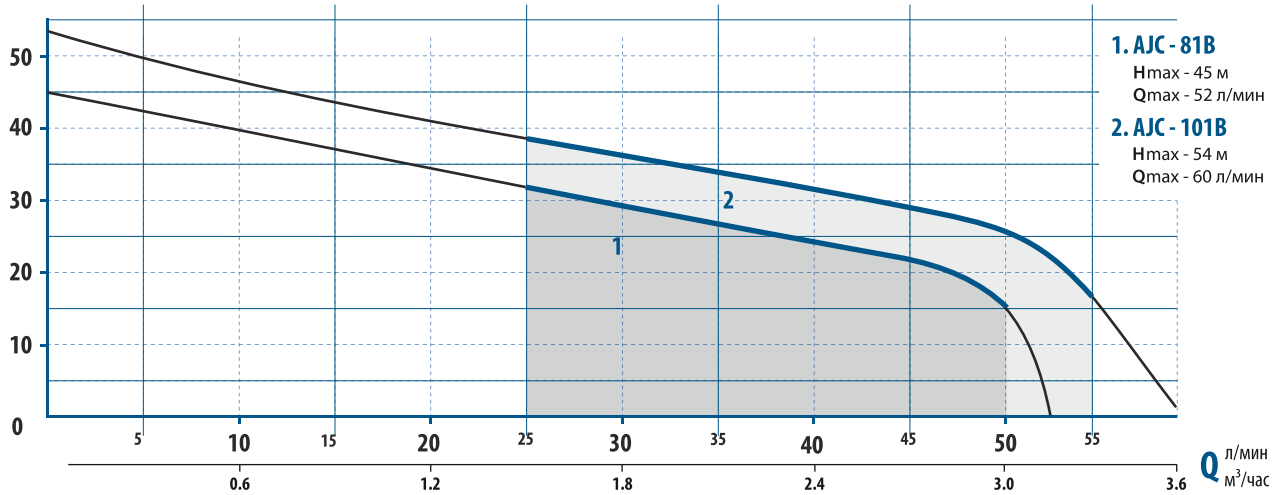

**ТЕХНИЧЕСКИЕ ПАРАМЕТРЫ**

Насос	Мощность P2 кВт	Мощность P1 max кВт	Ток Iном А	Емкость конд. мФ	H (м)	Q								
						0	10	20	25	30	40	50	55	(л/мин)
AJC - 81B	0,55	0,85	3,9	16	45	0	10	20	25	30	40	50	55	-
AJC - 101B	0,75	1,0	4,7	20	54	0	10	20	25	30	40	50	55	17

**ГАБАРИТНЫЕ РАЗМЕРЫ**

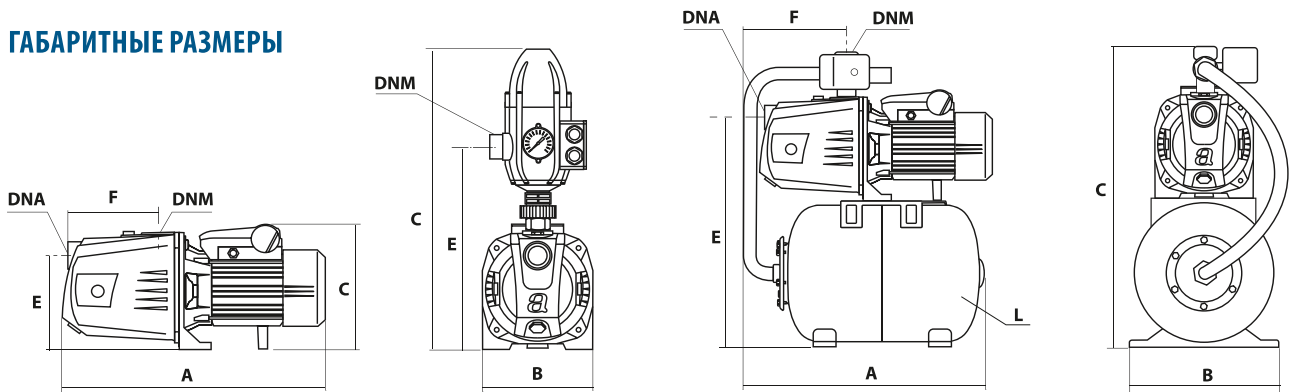

НАСОС	Артикул	ГАБАРИТЫ ИЗДЕЛИЯ, (мм)								УПАКОВКА				
		A	B	C	E	F	DNA	DNM	L(л)	ДЛИНА (м)	ШИРИНА (м)	ВЫСОТА (м)	ОБЪЕМ (м³)	ВЕС (кг)
AJC - 81B	2629	425	180	200	150	145	1"	1"	-	0,47	0,21	0,23	0,0227	15,3
AJC - 101B	2622	425	180	200	150	145	1"	1"	-	0,47	0,21	0,23	0,0227	16,6
AJC - 101B «SAHARA»	2501	425	180	200	150	145	1"	1"	-	0,47	0,21	0,23	0,0227	16,6
AJC - 81B - FC	7218	425	180	455	315	перем.	1"	1"	-	0,62	0,22	0,24	0,0327	16,4
AJC - 101B - FC	7211	425	180	455	315	перем.	1"	1"	-	0,62	0,22	0,24	0,0327	17,6
AUTO AJC - 81B	7683	495	275	555	445	210	1"	1"	24	0,54	0,29	0,62	0,0971	20,7
AUTO AJC - 101B	7614	495	275	555	445	210	1"	1"	24	0,54	0,29	0,62	0,0971	22,0
AUTO AJC - 101B «SAHARA»	7601	495	275	555	445	210	1"	1"	24	0,54	0,29	0,62	0,0971	22,0
AUTO AJC - 101B (50L)	7650	600	355	645	530	255	1"	1"	50	0,63	0,36	0,65	0,1474	24,7

### РАСШИФРОВКА НАИМЕНОВАНИЯ МОДИФИКАЦИИ МОДЕЛИ

**AUTO** **AJC** **60** **C** **FC**

①      ②      ③      ④      ⑤

1. Насосная станция с гидроаккумулятором
2. Серия самовсасывающих поверхностных насосов с чугунным корпусом
3. Номинальная механическая мощность двигателя в л. с. x 100 (округленно)
4. Удлиненный эжектор
5. Насос с автоматическим блоком управления - (Насос-автомат)



#### ⚙️ ТИП

Поверхностные самовсасывающие насосы с одним рабочим колесом центробежного типа и встроенным эжектором.

#### ⚙️ ПРИМЕНЕНИЕ

Для перекачивания чистой холодной пресной воды из колодцев, скважин, открытых водоемов и т.п. с глубиной залегания воды не более 9м. Могут использоваться для повышения давления воды, поступающей в насос самотеком (например, из центральной системы водоснабжения). Предназначены для бытового применения.

Отличительными особенностями насосов серии AJC являются хорошее соотношение между расходом напором насоса, способность устойчиво работать при наличии воздуха во всасывающей магистрали, возможность перекачивать воду с небольшим количеством твердых загрязнений в воде. Отличная ремонтопригодность и простота эксплуатации.

#### ⚙️ ЭКСПЛУАТАЦИОННЫЕ ОГРАНИЧЕНИЯ

Температура перекачиваемой воды: от 1 до +40°C  
 Температура окружающей среды: от 1 до +40°C  
 Максимально допустимое давление в корпусе 8 атм.  
 Максимальный линейный размер твердых частиц в воде: 2мм  
 Манометрическая высота всасывания не более 8 м для AJC-60C, не более 9 м для AJC-125C

#### ⚙️ КОНСТРУКТИВНЫЕ ОСОБЕННОСТИ И МАТЕРИАЛЫ

##### Электродвигатель:

- асинхронный двухполюсный
- питание от 1-фазной сети 220В, 50Гц
- с конденсатором
- встроенный термopредохранитель
- изоляция класс «В» (стандартное исполнение)
- изоляция класса «Н» - насосы серии «SAHARA»
- класс защиты IP44
- коэффициент мощности COSφ при номинальной нагрузке 0,98
- охлаждение воздушное внешним вентилятором

##### Насосная часть:

- корпус насоса и суппорт - чугун
- рабочее колесо – латунь, у AJC-60C – технополимер NORYL®
- эжектор, диффузор - технополимер NORYL®
- вал насосной части - нержавеющая сталь AISI304
- механическое уплотнение вала - керамика/графит/NBR

#### ⚙️ КОМПЛЕКТАЦИЯ НАСОСНЫХ СТАНЦИЙ

- Гидроаккумулятор 18л/19л/24л/50л
- Реле давления PS-5-2
- Латунный соединительный штуцер (5-тиводной)
- Гибкая подводка - 500мм/600мм
- Манометр в нержавеющем корпусе

#### ⚙️ КОМПЛЕКТАЦИЯ НАСОСОВ-АВТОМАТОВ

- Блок управления насосом PRESSCONTROL TYPE III

$H_m$  при высоте самовсасывания 0,5м и  $n \approx 2850 \text{ мин}^{-1}$

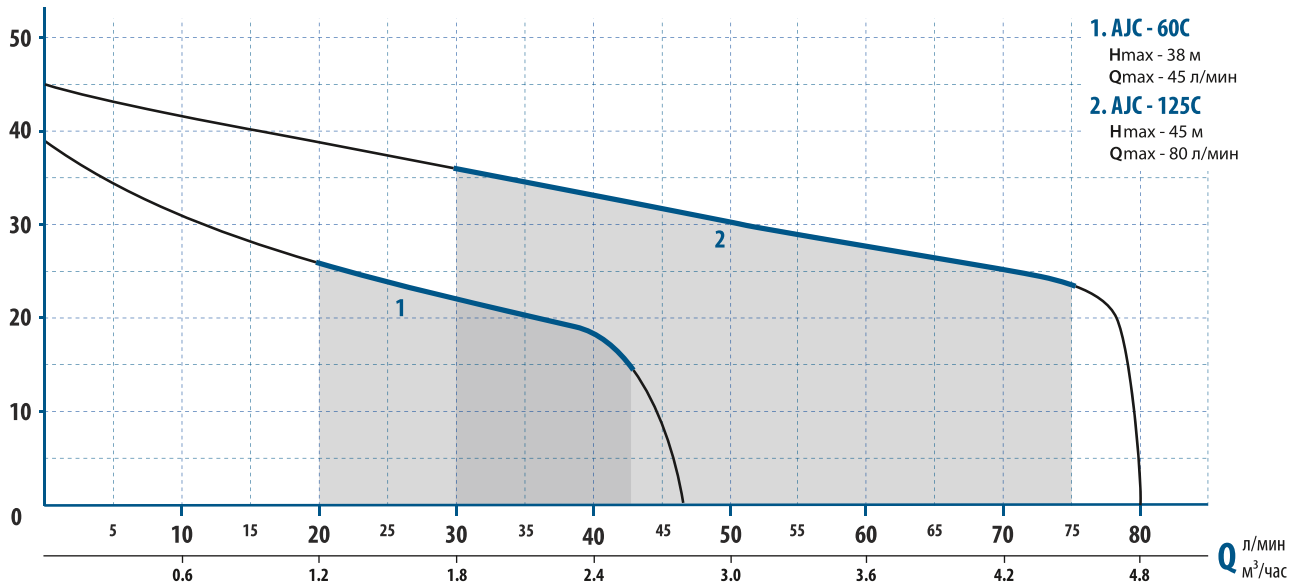

**1. AJC - 60C**  
 $H_{\max}$  - 38 м  
 $Q_{\max}$  - 45 л/мин

**2. AJC - 125C**  
 $H_{\max}$  - 45 м  
 $Q_{\max}$  - 80 л/мин

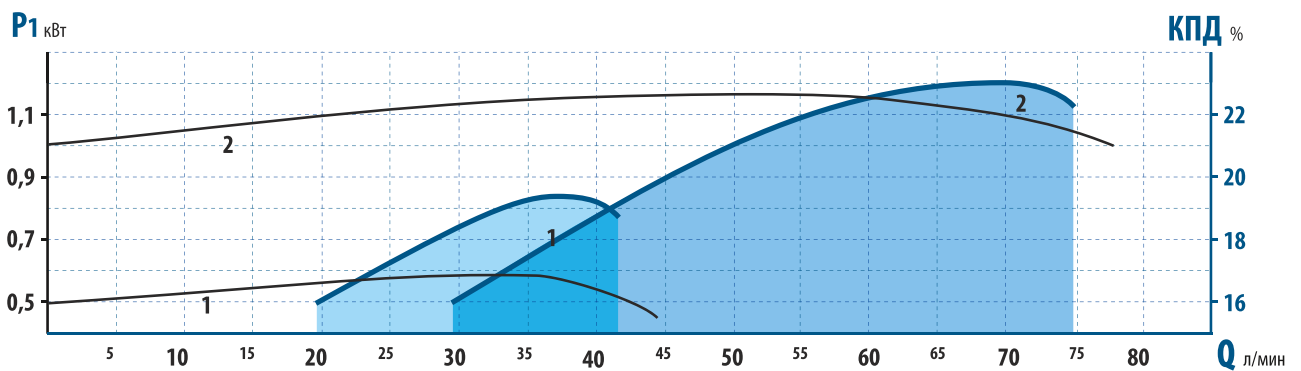

ТЕХНИЧЕСКИЕ ПАРАМЕТРЫ

Насос	Мощность P2 кВт	Мощность P1 max кВт	Ток Iном А	Емкость конд. мФ	Q									
					0	10	20	30	40	50	60	70	75	(л/мин)
AJC - 60C	0,4	0,6	2,7	12	0	0,6	1,2	1,8	2,4	3,0	3,6	4,2	4,5	(м3/ч)
AJC - 125C	0,9	1,15	5,6	25	38	31	26	22	17	-	-	-	-	
					45	42	38	36	34	32	28	26	24	

ГАБАРИТНЫЕ РАЗМЕРЫ

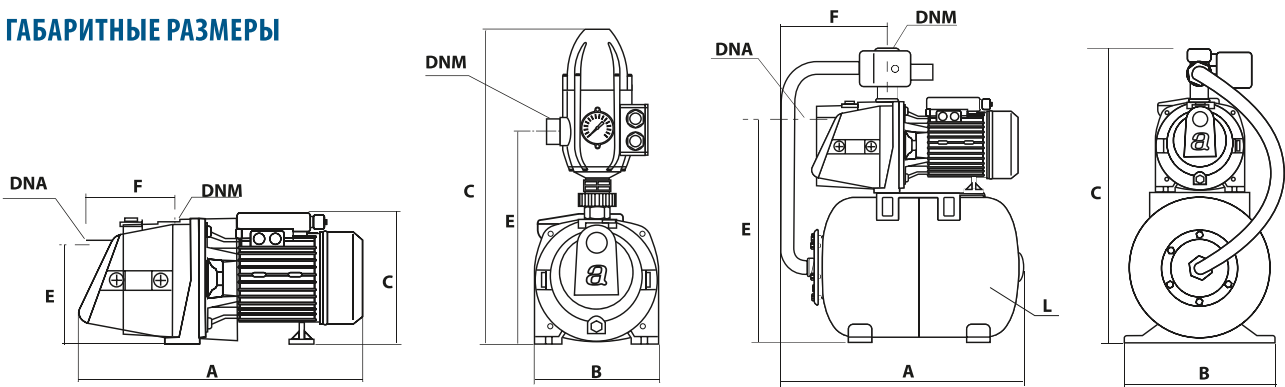

НАСОС	Артикул	ГАБАРИТЫ ИЗДЕЛИЯ, (мм)								УПАКОВКА				
		A	B	C	E	F	DNA	DNM	L(n)	ДЛИНА (м)	ШИРИНА (м)	ВЫСОТА (м)	ОБЪЕМ (м³)	ВЕС (кг)
AJC - 60C	2660	360	155	165	110	90	1"	1"	-	0,4	0,18	0,2	0,0144	10,5
AJC - 125C	2625	435	185	185	150	110	1"	1"	-	0,44	0,21	0,22	0,0203	17,5
AJC - 125C «САХАРА»	2525	435	185	185	150	110	1"	1"	-	0,44	0,21	0,22	0,0203	17,5
AJC - 60C - FC	7206	360	155	425	282	перем.	1"	1"	-	0,54	0,19	0,23	0,0236	11,7
AUTO AJC - 60C	7660	430	270	540	420	150	1"	1"	18	0,54	0,29	0,62	0,0971	15,7
AUTO AJC - 125C	7615	500	275	550	440	190	1"	1"	24	0,54	0,29	0,62	0,0971	22,7
AUTO AJC - 125C «САХАРА»	7605	500	275	550	440	190	1"	1"	24	0,54	0,29	0,62	0,0971	22,7
AUTO AJC - 125C(50L)	7616	600	340	620	520	270	1"	1"	50	0,63	0,36	0,65	0,1474	26,0

### РАСШИФРОВКА НАИМЕНОВАНИЯ МОДИФИКАЦИИ И МОДЕЛИ



1. Насосная станция с гидроаккумулятором
2. Серия самовсасывающих поверхностных насосов с корпусом из нержавеющей стали
3. Номинальная механическая мощность двигателя в л. с. x 100 (округленно)
4. Новая улучшенная модификация (с 2016 г.)
5. Насос с автоматическим блоком управления - (Насос-автомат)



#### ТИП

Поверхностные самовсасывающие насосы с одним рабочим колесом центробежного типа и встроенным эжектором.

#### ПРИМЕНЕНИЕ

Для перекачивания чистой холодной пресной воды из колодцев, скважин, открытых водоемов и т.п. с глубиной залегания воды не более 8м. Могут использоваться для повышения давления воды поступающей в насос самотеком (например, из центральной системы водоснабжения). Предназначены для бытового применения.

Отличительными особенностями насосов серии AJS являются хорошее соотношение между расходом напором насоса, способность устойчиво работать при наличии воздуха во всасывающей магистрали, возможность перекачивать воду с небольшим количеством твердых загрязнений в воде. Отличная ремонтпригодность и простота эксплуатации.

#### ЭКСПЛУАТАЦИОННЫЕ ОГРАНИЧЕНИЯ

Температура перекачиваемой воды: от 1 до +40°C  
 Температура окружающей среды: от 1 до +40°C  
 Максимально допустимое давление в корпусе 6 атм.  
 Максимальный линейный размер твердых частиц в воде: 2мм  
 Манометрическая высота всасывания не более 8м (9м для AJS-125A)

#### КОНСТРУКТИВНЫЕ ОСОБЕННОСТИ И МАТЕРИАЛЫ

##### Электродвигатель:

- асинхронный двухполюсный
- питание от 1-фазной сети 220В, 50Гц
- с конденсатором
- встроенный термозащитный предохранитель
- изоляция класс «F»
- класс защиты IP55
- коэффициент мощности COSφ при номинальной нагрузке 0,98
- охлаждение воздушное внешним вентилятором

##### Насосная часть:

- корпус насоса - нержавеющая сталь AISI304
- рабочее колесо - нержавеющая сталь AISI304 (или технополимер NORYL®)
- эжектор, диффузор - технополимер NORYL®
- вал насосной части - нержавеющая сталь AISI304
- механическое уплотнение вала - керамика/графит/NBR

#### КОМПЛЕКТАЦИЯ НАСОСНЫХ СТАНЦИЙ

- Гидроаккумулятор 18л/19л/24л/50л
- Реле давления PS-5-2
- Латунный соединительный штуцер (5-тиводной)
- Гибкая подводка - 500мм/600мм
- Манометр в нержавеющем корпусе

#### КОМПЛЕКТАЦИЯ НАСОСОВ-АВТОМАТОВ

- Блок управления насосом PRESSCONTROL TYPE III

**ГИДРАВЛИЧЕСКИЕ ХАРАКТЕРИСТИКИ**

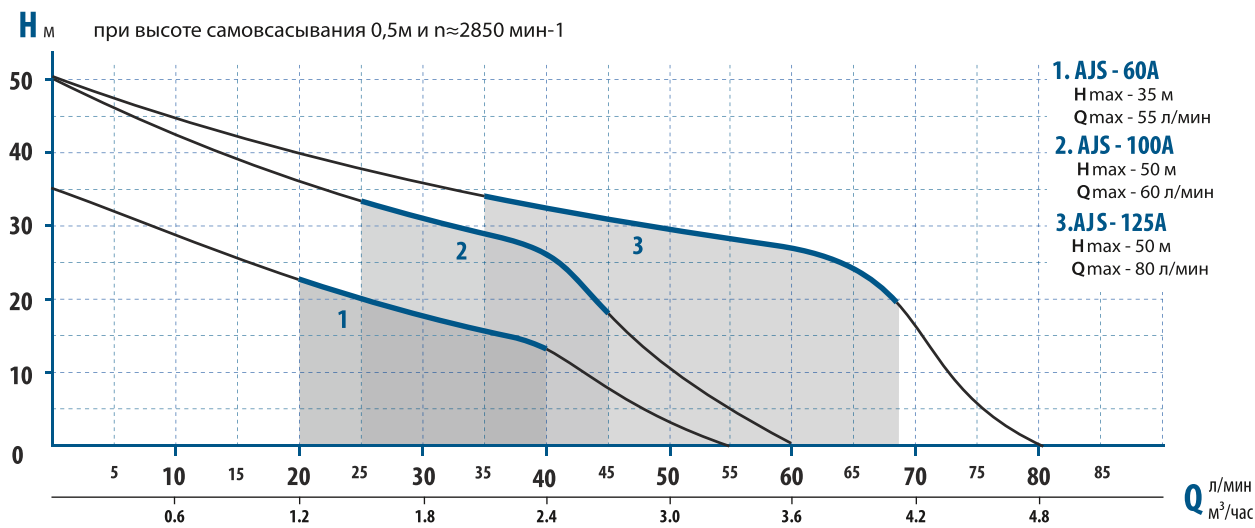

**МОЩНОСТЬ, КПД**

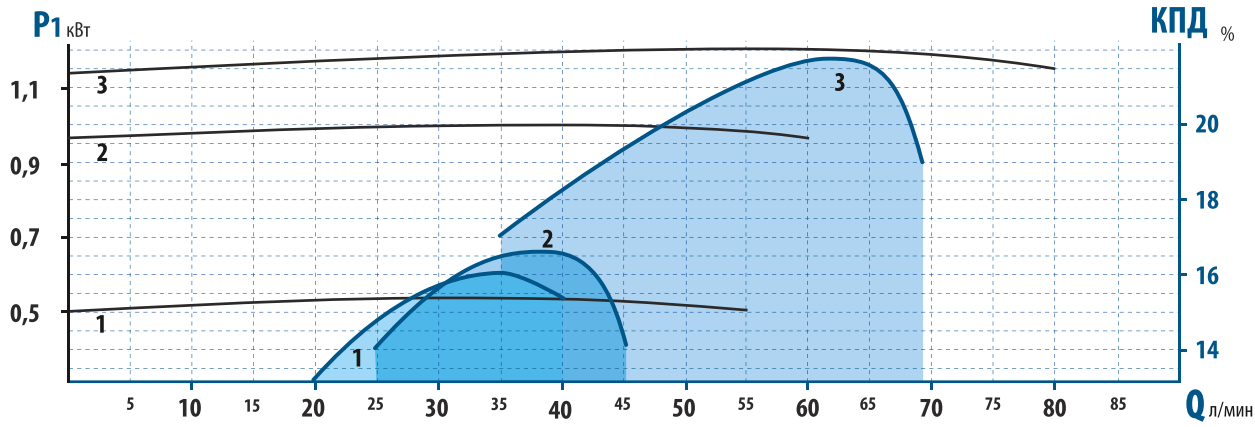

**ТЕХНИЧЕСКИЕ ПАРАМЕТРЫ**

Насос	Мощность P <sub>2</sub> кВт	Мощность P <sub>1</sub> max кВт	Ток I <sub>ном</sub> А	Емкость конд. мФ	Q									
					0	10	20	30	40	50	60	70	75	(л/мин)
AJS - 60A	0,37	0,52	2,5	10	0	0,6	1,2	1,8	2,4	3,0	3,6	4,2	4,5	(м <sup>3</sup> /ч)
AJS - 100A	0,75	1,0	4,7	20	35	28	23	17	13	3	-	-	-	
AJS - 125A	1,0	1,2	5,3	30	50	42	36	31	26	10	-	-	-	
					50	44	39	36	32	29	27	16	7	

**ГАБАРИТНЫЕ РАЗМЕРЫ**

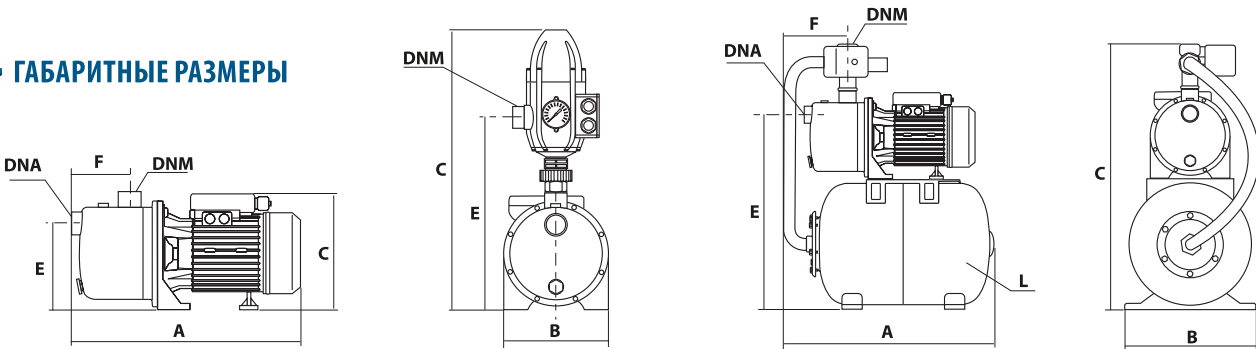

НАСОС	Артикул	ГАБАРИТЫ ИЗДЕЛИЯ, (мм)								УПАКОВКА				
		A	B	C	E	F	DNA	DNM	L(л)	Длина (м)	Ширина (м)	Высота (м)	Объем (м <sup>3</sup> )	Вес (кг)
AJS - 60A	2716	365	172	1901	25	90	1"	1"	-	0,39	0,19	0,22	0,0163	6,6
AJS - 100A	2711	355	185	210	1508	80	1"	1"	-	0,38	0,2	0,27	0,0205	10,2
AJS - 125A	2712	415	195	220	1609	95	1"	1"	-	0,46	0,22	0,3	0,0304	12,0
AJS - 60A - FC	7216	365	172	435	293	перем.	1"	1"	-	0,54	0,19	0,23	0,0236	7,8
AJS - 100A - FC	7200	355	185	465	322	перем.	1"	1"	-	0,57	0,22	0,24	0,0301	11,3
AUTO AJS - 60A	7716	455	270	540	420	130	1"	1"	18/19	0,54	0,29	0,62	0,0971	11,8
AUTO AJS - 100A	7717	495	275	560	435	165	1"	1"	24	0,54	0,29	0,62	0,0971	15,7
AUTO AJS - 125A	7712	495	275	575	450	125	1"	1"	24	0,54	0,29	0,62	0,0971	17,0
AUTO AJS - 125A(50L)	7715	585	355	665	540	185	1"	1"	50	0,63	0,36	0,65	0,1474	19,8

### РАСШИФРОВКА НАИМЕНОВАНИЯ МОДИФИКАЦИИ МОДЕЛИ

**AUTO AMH 60 4 P/S FC**

1 2 3 4 5 6

1. Насосная станция с гидроаккумулятором
2. Серия центробежных многоступенчатых самовсасывающих насосов
3. Номинальная механическая мощность двигателя в л.с. умноженная на 100 (округленно)
4. Максимальная производительность насоса в м<sup>3</sup>/час
5. Материал рабочих колос (P - технополимер) (S - нержавеющая сталь)
6. Насос с автоматическим блоком управления - (Насос - автомат)



#### ТИП

Поверхностные многоступенчатые насосы с горизонтальным расположением насосной части, оборудованные рабочими колесами центробежного типа и встроенным самовсасывающим клапаном.

#### ПРИМЕНЕНИЕ

Для перекачивания чистой холодной пресной воды из колодцев, скважин, открытых водоемов и резервуаров с глубиной залегания воды не более 8 м. Могут использоваться для повышения давления воды, поступающей в насос самотоком (например, из центральной системы водоснабжения). Предназначены для бытового применения. Отличительными особенностями насосов серии AMH является: высокие гидравлические показатели при низком потреблении электроэнергии (эффективность насоса), более низкий (по сравнению с другими типами поверхностных насосов) уровень шума во время работы насоса, способность устойчиво работать при наличии воздуха во всасывающей магистрали, возможность перекачивать воду с небольшим количеством твердых примесей.

#### ЭКСПЛУАТАЦИОННЫЕ ОГРАНИЧЕНИЯ

Температура перекачиваемой воды: от 1 до +40°C.  
Температура окружающей среды: от 1 до +40°C.  
Максимально допустимое давление в корпусе 8 атм.  
Максимально допустимый линейный размер твердых частиц в воде - 1мм.  
Манометрическая высота всасывания не более 8м.

#### КОНСТРУКТИВНЫЕ ОСОБЕННОСТИ И МАТЕРИАЛЫ

##### Электродвигатель:

- асинхронный двухполюсной
- питание от 1- фазной сети 220В, 50Гц, либо от 3-х фазной сети 380В (для моделей с 3-х фазным двигателем)
- с конденсатором (для однофазных моделей)
- изоляция класса F
- класс защиты IP 55
- коэффициент мощности COSφ при номинально нагрузке 0,98
- охлаждение воздушное внешним вентилятором

##### Насосная часть:

- входной фланец насоса и суппорт - чугун
- гильза насосной части - нержавеющая сталь
- рабочее колесо - технополимер NORYL или нержавеющая сталь AISI304
- диффузоры - технополимер NORYL
- вал насосной части - нержавеющая сталь AISI304
- механическое уплотнение вала - керамика / графит / NBR

#### КОМПЛЕКТАЦИЯ НАСОСНЫХ СТАНЦИЙ

Гидроаккумулятор 18л/19л/24л/50л  
Реле давления PS -5-2  
Латунный соединительный штуцер (5-тиводной)  
Гибкая подводка - 500мм / 600мм  
Манометр в нержавеющей корпусе

#### КОМПЛЕКТАЦИЯ НАСОСОВ-АВТОМАТОВ

Блок управления насосом PRESSCONTROL TYPE III



ГИДРАВЛИЧЕСКИЕ ХАРАКТЕРИСТИКИ

$H_m$  при высоте самовсасывания 0,5 м и  $n \approx 2850$  мин<sup>-1</sup>

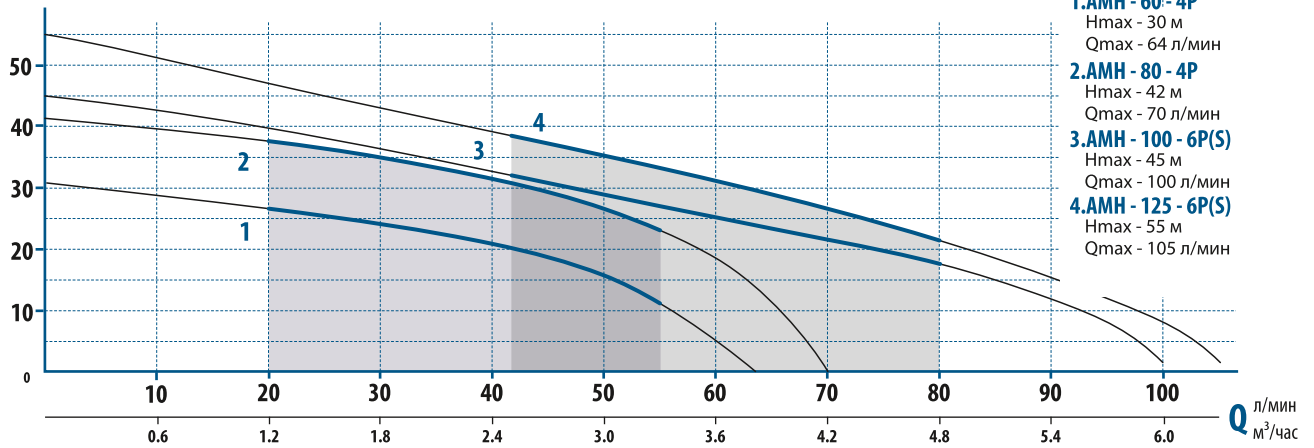

МОЩНОСТЬ, КПД

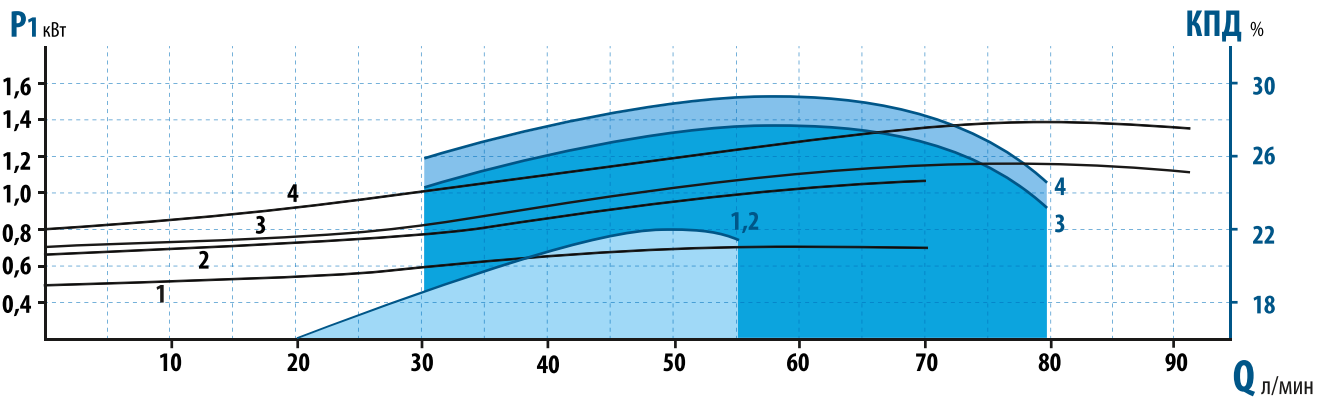

ТЕХНИЧЕСКИЕ ПАРАМЕТРЫ

Насос	Мощность P2 кВт	Мощность P1 max кВт	Ток Iном А	Емкость конд. мФ	Q										
					0	20	30	40	50	60	70	80	90	100	(л/мин)
АМН - 60 - 4P	0,4	0,7	3,2	12	0	1,2	1,8	2,4	3,0	3,6	4,2	4,8	5,4	6,0	(м³/ч)
АМН - 80 - 4P	0,55	0,95	4,3	16	30	28	25	23	18	12	-	-	-	-	$H$ (м)
АМН - 100 - 6P(S)	0,75	1,1	4,9	20	42	37	32	29	23	16	-	-	-	-	
АМН - 125 - 6P(S)	0,95	1,4	6,4	25	45	43	40	37	34	30	25	20	12	-	
					55	53	51	48	44	38	33	27	15	8	



ГАБАРИТНЫЕ РАЗМЕРЫ

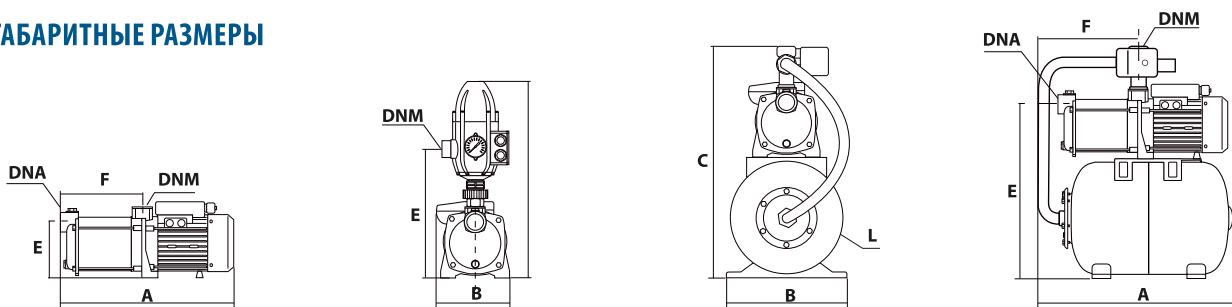

НАСОС	Артикул	ГАБАРИТЫ ИЗДЕЛИЯ, (мм)								УПАКОВКА				
		A	B	C	E	F	DNA	DNM	L(n)	ДЛИНА (м)	ШИРИНА (м)	ВЫСОТА (м)	ОБЪЕМ (м³)	ВЕС (кг)
АМН - 60 - 4P	2808	355	160	160	120	165	1"	1"	-	0,40	0,20	0,20	0,0016	9,0
АМН - 80 - 4P	2880	407	152	173	120	193	1"	1"	-	0,45	0,21	0,23	0,0217	11,8
АМН - 100 - 6P(S)	2810 / 2811	396	160	175	120	195	1"	1"	-	0,46	0,21	0,22	0,0213	12,5
АМН - 125 - 6P(S)	2814 / 2815	420	160	430	120	215	1"	1"	-	0,48	0,21	0,22	0,0199	13,5
АМН - 60 - 4P - FC	7200	355	160	435	280	перем.	1"	1"	-	0,40	0,35	0,24	0,0199	11
АМН - 80 - 4P - FC	2806	396	160	520	285	перем.	1"	1"	-	0,45	0,35	0,25	0,0199	13,8
AUTO АМН - 60 - 4P	7808	430	270	530	420	230	1"	1"	18/19	0,54	0,29	0,62	0,0971	14,7
AUTO АМН - 80 - 4P	7800	500	275	530	420	230	1"	1"	24	0,54	0,29	0,62	0,0199	18,2
AUTO АМН - 100 - 6P(S)	7810 / 7811	600	275	530	420	250	1"	1"	24	0,54	0,29	0,65	0,0971	18,2
AUTO АМН - 100 - 6P(S) 50L	7850 / 7813	600	340	620	510	270	1"	1"	50	0,63	0,36	0,65	0,1474	21,5
AUTO АМН - 125 - 6P(S) 50L	7814 / 7815	600	340	340	510	270	1"	1"	50	0,63	0,36	0,65	0,1474	22,5



### РАСШИФРОВКА НАИМЕНОВАНИЯ МОДИФИКАЦИИ МОДЕЛИ

**AMH 280 10 P/S T**

①      ②      ③      ④      ⑤

1. Серия центробежных многоступенчатых самовсасывающих насосов
2. Номинальная механическая мощность двигателя в л.с. умноженная на 100 (округленно)
3. Максимальная производительность насоса в м<sup>3</sup>/час
4. Материал рабочих колес (P - технополимер) (S - нержавеющая сталь)
5. Модели с 3-х фазным двигателем



#### ⚙️ ТИП

Поверхностные многоступенчатые насосы с горизонтальным расположением насосной части, оборудованные рабочими колесами центробежного типа и встроенным самовсасывающим клапаном.

#### ⚙️ ПРИМЕНЕНИЕ

Для перекачивания чистой холодной пресной воды из колодцев, скважин, открытых водоемов и резервуаров с глубиной залегания воды не более 8 м. Могут использоваться для повышения давления воды, поступающей в насос самотоком (например, из центральной системы водоснабжения). Предназначены для бытового применения. Отличительными особенностями насосов серии AMH является: высокие гидравлические показатели при низком потреблении электроэнергии (эффективность насоса), более низкий (по сравнению с другими типами поверхностных насосов) уровень шума во время работы насоса, способность устойчиво работать при наличии воздуха во всасывающей магистрали, возможность перекачивать воду с небольшим количеством твердых примесей.

#### ⚙️ ЭКСПЛУАТАЦИОННЫЕ ОГРАНИЧЕНИЯ

Температура перекачиваемой воды: от 1 до +40°C.  
Температура окружающей среды: от 1 до +40°C.  
Максимально допустимое давление в корпусе 12 атм.  
Максимально допустимый линейный размер твердых частиц в воде - 1мм.  
Манометрическая высота всасывания не более 8м.

#### ⚙️ КОНСТРУКТИВНЫЕ ОСОБЕННОСТИ И МАТЕРИАЛЫ

##### Электродвигатель:

- асинхронный двухполюсной
- питание от 1- фазной сети 220В, 50Гц, либо от 3-х фазной сети 380В (для моделей с 3-х фазным двигателем)
- с конденсатором (для однофазных моделей)
- изоляция класса F
- класс защиты IP 55
- коэффициент мощности COSφ при номинально нагрузке 0,98
- охлаждение воздушное внешним вентилятором

##### Насосная часть:

- входной фланец насоса и суппорт - чугун
- гильза насосной части - нержавеющая сталь
- рабочее колесо - технополимер NORYL или нержавеющая сталь AISI304
- диффузоры - технополимер NORYL
- вал насосной части - нержавеющая сталь AISI304
- механическое уплотнение вала - керамика / графит / NBR

Н м при высоте самовсасывания 0,5м и n≈2850 мин-1

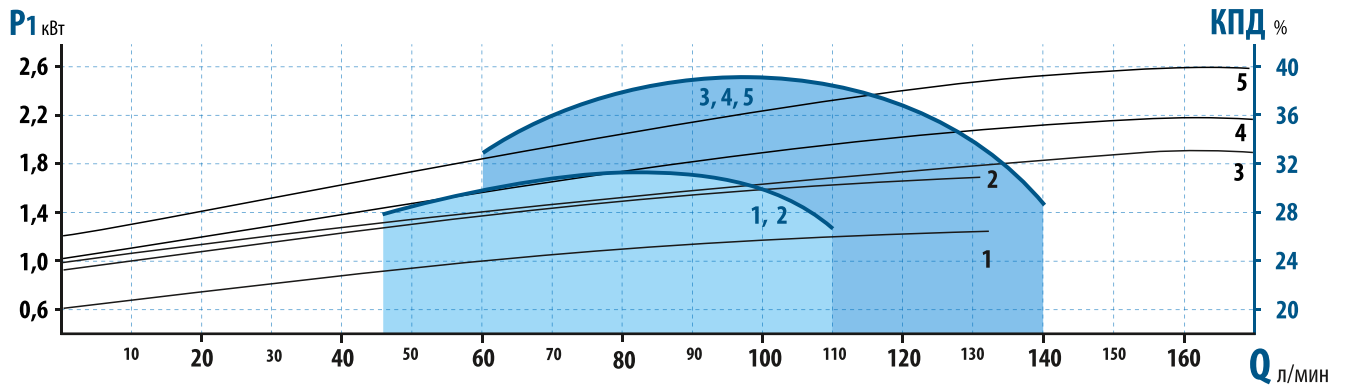
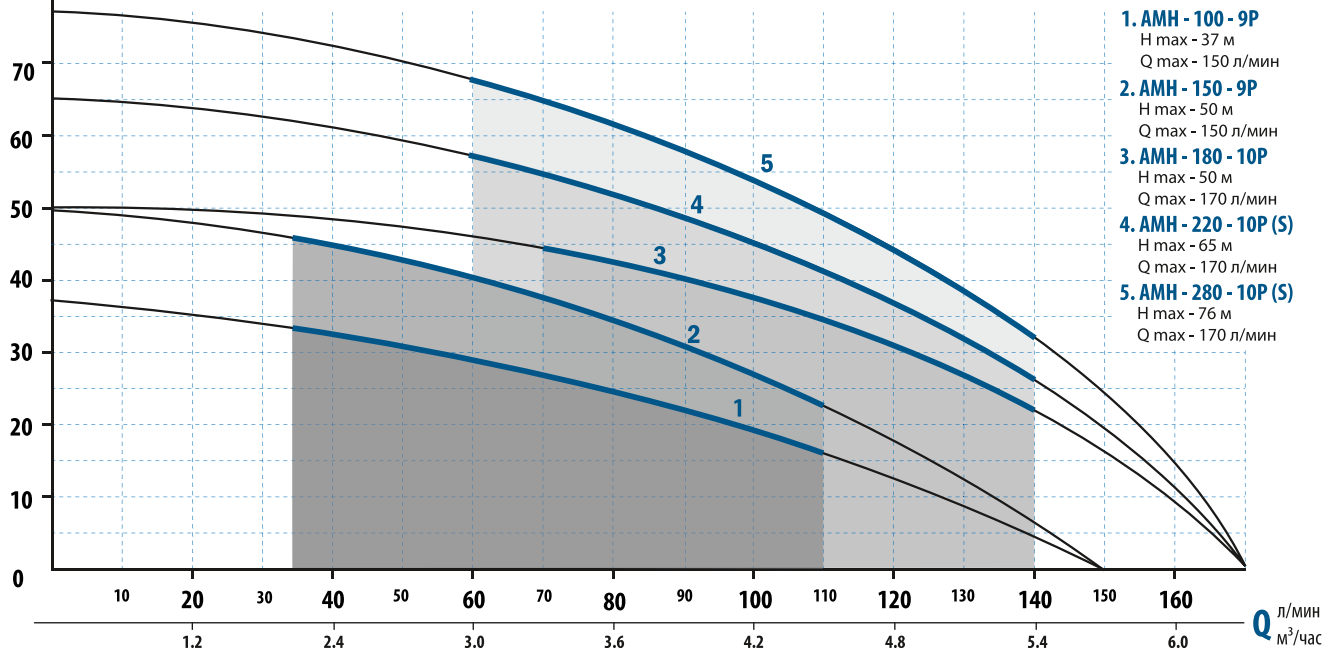

ТЕХНИЧЕСКИЕ ПАРАМЕТРЫ

Насос	Мощность P2 кВт	Мощность P1 max кВт	Ток Iном А	Емкость конд. мФ	Q								
					0	40	60	80	100	120	140	160	(л/мин)
AMH - 100 - 9P	0,75	1,15	5,3	20	0	2,4	3,6	4,8	6,0	7,2	8,4	9,6	(м³/ч)
AMH - 150 - 9P	1,1	1,7	7,7	25	37	33	30	25	20	13	5	-	
AMH - 180 - 10P	1,35	1,75	8	30	50	45	41	35	27	18	6	-	
AMH - 220 - 10P(S)	1,65	2,1	10	40	50	48	46	42	37	30	22	10	
AMH - 280 - 10P(S)	2,1	2,7	12,5	50	65	60	57	52	45	36	25	12	
					76	72	67	62	55	45	33	15	

ГАБАРИТНЫЕ РАЗМЕРЫ

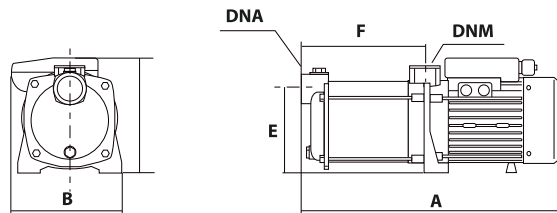

НАСОС	Артикул	ГАБАРИТЫ ИЗДЕЛИЯ, (мм)							УПАКОВКА				
		A	B	C	E	F	DNA	DNM	ДЛИНА (м)	ШИРИНА (м)	ВЫСОТА (м)	ОБЪЕМ (м³)	ВЕС (кг)
AMH - 100 - 9P	2812	385	160	170	126	170	1 1/4"	1"	0,43	0,21	0,22	0,0199	12,3
AMH - 150 - 9P	2816	430	180	210	142	198	1 1/4"	1"	0,48	0,21	0,23	0,0971	16,3
AMH - 180 - 10P	2881	430	190	210	142	198	1 1/4"	1 1/4"	0,50	0,21	0,23	0,0199	17
AMH - 220 - 10P(S)	2818 / 2819	455	190	210	142	222	1 1/4"	1 1/4"	0,51	0,21	0,23	0,0971	19
AMH - 280 - 10P(S)	2820 / 2821	520	190	230	152	247	1 1/4"	1 1/4"	0,57	0,22	0,25	0,1474	2,22

### РАСШИФРОВКА НАИМЕНОВАНИЯ МОДИФИКАЦИИ МОДЕЛИ

## APM 100

1

2

1. Серия моноблочных поверхностных насосов с чугунным корпусом

2. Номинальная механическая мощность двигателя в л. с. x 100 (округленно)



#### ТИП

Поверхностные насосы с одним рабочим колесом центробежного типа, с осевым входом и радиальным выходом воды.

Корпус и двигатель насоса объединены в моноблочную конструкцию. Вал двигателя и насоса общий.



#### ПРИМЕНЕНИЕ

Для перекачивания чистой холодной и горячей пресной воды и других жидкостей, сходных по плотности с водой, и химически нейтральных по отношению к материалам, используемым в конструкции насоса.

Предназначены для бытового и промышленного применения в системах водоснабжения, теплоснабжения, кондиционирования, охлаждения и циркуляции.



#### ЭКСПЛУАТАЦИОННЫЕ ОГРАНИЧЕНИЯ

Температура перекачиваемой воды: от 1 до +90°C

Температура окружающей среды: от 1 до +40°C

Максимально допустимое давление в корпусе 10 атм.

Максимальный линейный размер твердых частиц в воде: 2мм

Манометрическая высота всасывания не более 7м



#### КОНСТРУКТИВНЫЕ ОСОБЕННОСТИ И МАТЕРИАЛЫ

##### Электродвигатель:

- асинхронный двухполюсный
- питание от 1-фазной сети 220В, 50Гц
- с конденсатором
- встроенный термозащитный предохранитель
- изоляция класс «В»
- класс защиты IP44
- коэффициент мощности COSφ при номинальной нагрузке 0,96-0,98
- охлаждение воздушное внешним вентилятором

##### Насосная часть:

- корпус и суппорт - чугун
- рабочее колесо - латунь или нержавеющая сталь AISI304.
- вал насосной части, элементы крепежа рабочего колеса - нержавеющая сталь AISI304
- механическое уплотнение вала - керамика/графит/NBR

**ГИДРАВЛИЧЕСКИЕ ХАРАКТЕРИСТИКИ**

$H_m$  при высоте самовсасывания 0,5м и  $n \approx 2850 \text{ мин}^{-1}$

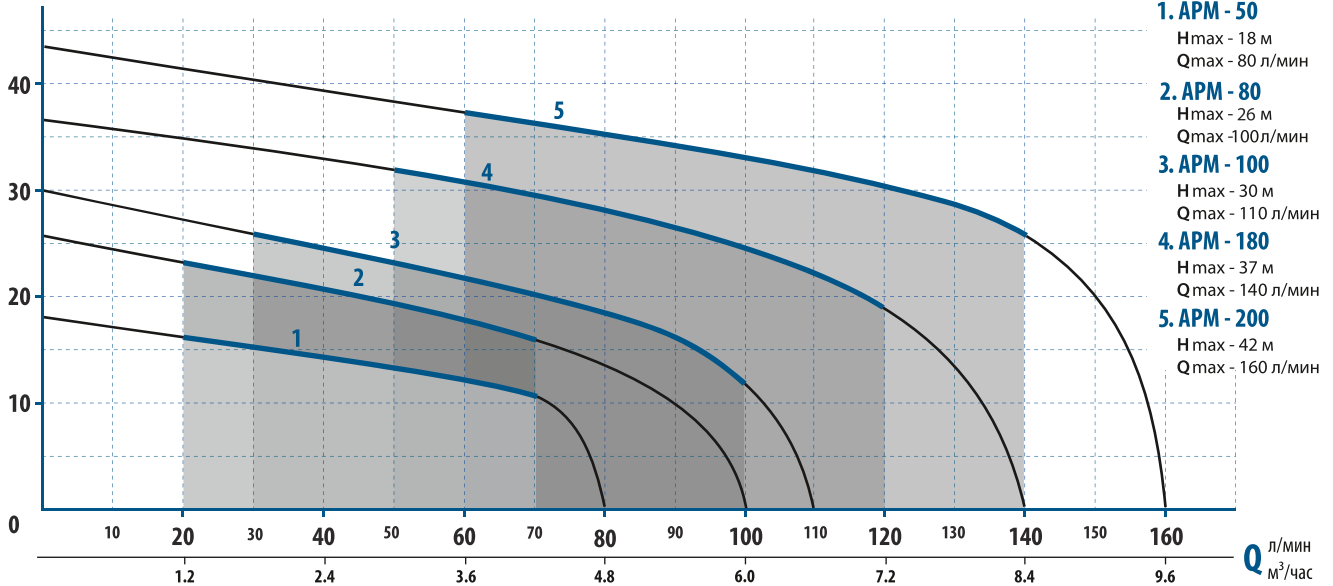

- 1. АРМ - 50**  
Hmax - 18 м  
Qmax - 80 л/мин
- 2. АРМ - 80**  
Hmax - 26 м  
Qmax - 100 л/мин
- 3. АРМ - 100**  
Hmax - 30 м  
Qmax - 110 л/мин
- 4. АРМ - 180**  
Hmax - 37 м  
Qmax - 140 л/мин
- 5. АРМ - 200**  
Hmax - 42 м  
Qmax - 160 л/мин

**МОЩНОСТЬ, КПД**

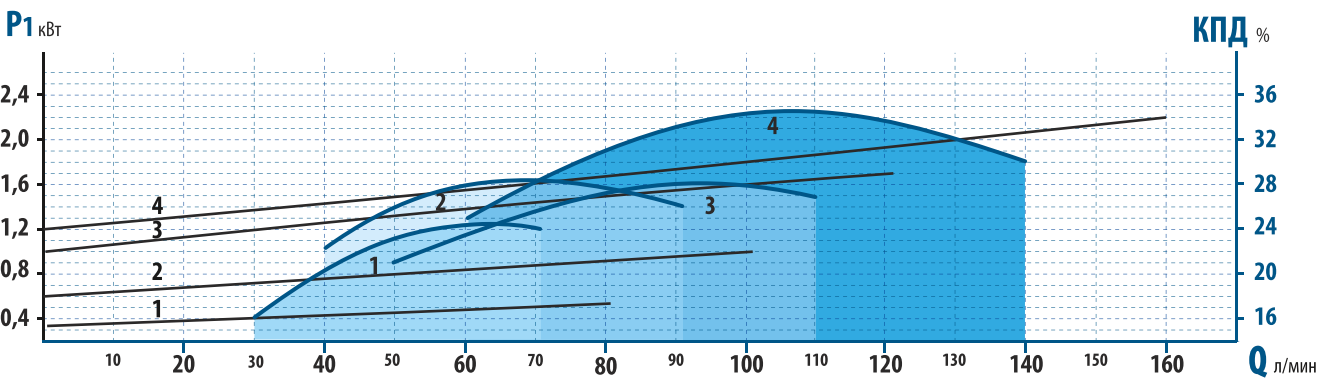

**ТЕХНИЧЕСКИЕ ПАРАМЕТРЫ**

Насос	Мощность P2 кВт	Мощность P1 max кВт	Ток Iном А	Емкость конд. мФ	H (м)	Q									
						0	20	40	60	80	100	120	140	160	(л/мин)
АРМ - 50	0,37	0,5	2,3	12		0	20	40	60	80	100	120	140	160	(л/мин)
АРМ - 80	0,75	0,9	6	16		0	1,2	2,4	3,6	4,8	6,0	7,2	8,4	9,6	(м3/ч)
АРМ - 100	0,75	1,0	4,9	20		18	16	14	12	6	-	-	-	-	
АРМ - 180	1,1	1,85	8	30		26	24	21	18	13	-	-	-	-	
АРМ - 200	1,5	2,1	9,5	30		30	27	24	21	18	12	-	-	-	
						37	35	33	31	27	25	18	-	-	
						42	41	38	36	34	32	30	25	12	

**ГАБАРИТНЫЕ РАЗМЕРЫ**

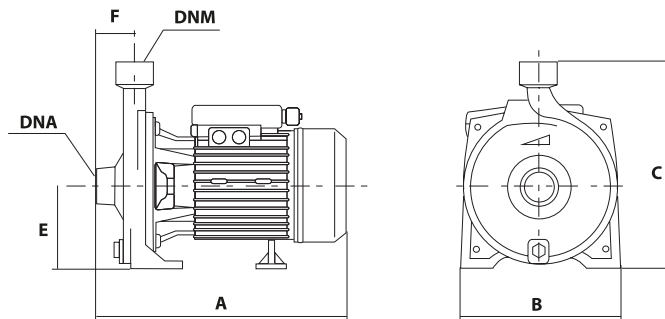

НАСОС	Артикул	ГАБАРИТЫ ИЗДЕЛИЯ, (мм)							УПАКОВКА				
		A	B	C	E	F	DNA	DNM	ДЛИНА (м)	ШИРИНА (мм)	ВЫСОТА (м)	ОБЪЕМ (м³)	ВЕС (кг)
АРМ - 50	2550	265	175	220	88	45	1"	1"	0,28	0,19	0,24	0,0128	9,0
АРМ - 80	2580	295	175	225	90	47	1"	1"	0,32	0,22	0,25	0,0176	10,5
АРМ - 100	2510	310	190	250	95	45	1"	1"	0,32	0,22	0,27	0,0190	13,5
АРМ - 180	2518	345	215	280	112	55	1"	1"	0,36	0,24	0,30	0,0259	21,0
АРМ - 200	2502	350	230	300	120	55	1"	1"	0,37	0,26	0,32	0,0308	24,0

## РАСШИФРОВКА НАИМЕНОВАНИЯ МОДИФИКАЦИИ МОДЕЛИ

### ADK 20

1

2

1. Серия моноблочных поверхностных насосов с чугунным корпусом

2. Номинальная механическая мощность двигателя в л. с. x 100 (округленно)



### ТИП

Поверхностные насосы с одним рабочим колесом центробежного типа, с осевым входом и радиальным выходом воды.

Корпус и двигатель насоса объединены в моноблочную конструкцию. Вал двигателя и насоса общий.



### ПРИМЕНЕНИЕ

Для перекачивания чистой холодной и горячей пресной воды и других жидкостей, сходных по плотности с водой, и химически нейтральных по отношению к материалам, используемым в конструкции насоса.

Предназначены для бытового и промышленного применения в системах водоснабжения, теплоснабжения, кондиционирования, охлаждения и циркуляции.



### ЭКСПЛУАТАЦИОННЫЕ ОГРАНИЧЕНИЯ

Температура перекачиваемой воды: от 1 до +90°C

Температура окружающей среды: от 1 до +40°C

Максимально допустимое давление в корпусе 10 атм.

Максимальный линейный размер твердых частиц в воде: 2мм

Манометрическая высота всасывания не более 7м



### КОНСТРУКТИВНЫЕ ОСОБЕННОСТИ И МАТЕРИАЛЫ

#### Электродвигатель:

- асинхронный двухполюсный
- питание от 1-фазной сети 220В, 50Гц
- с конденсатором
- встроенный термopредохранитель
- изоляция класс «В»
- класс защиты IP44
- коэффициент мощности COSΦ при номинальной нагрузке 0,96-0,98
- охлаждение воздушное внешним вентилятором

#### Насосная часть:

- корпус и суппорт - чугун
- рабочее колесо - латунь или нержавеющая сталь AISI304.
- вал насосной части, элементы крепежа рабочего колеса - нержавеющая сталь AISI304
- механическое уплотнение вала - керамика/графит/NBR



ГИДРАВЛИЧЕСКИЕ ХАРАКТЕРИСТИКИ

$H_m$  при высоте самовсасывания 0,5м и  $n \approx 2850 \text{ мин}^{-1}$

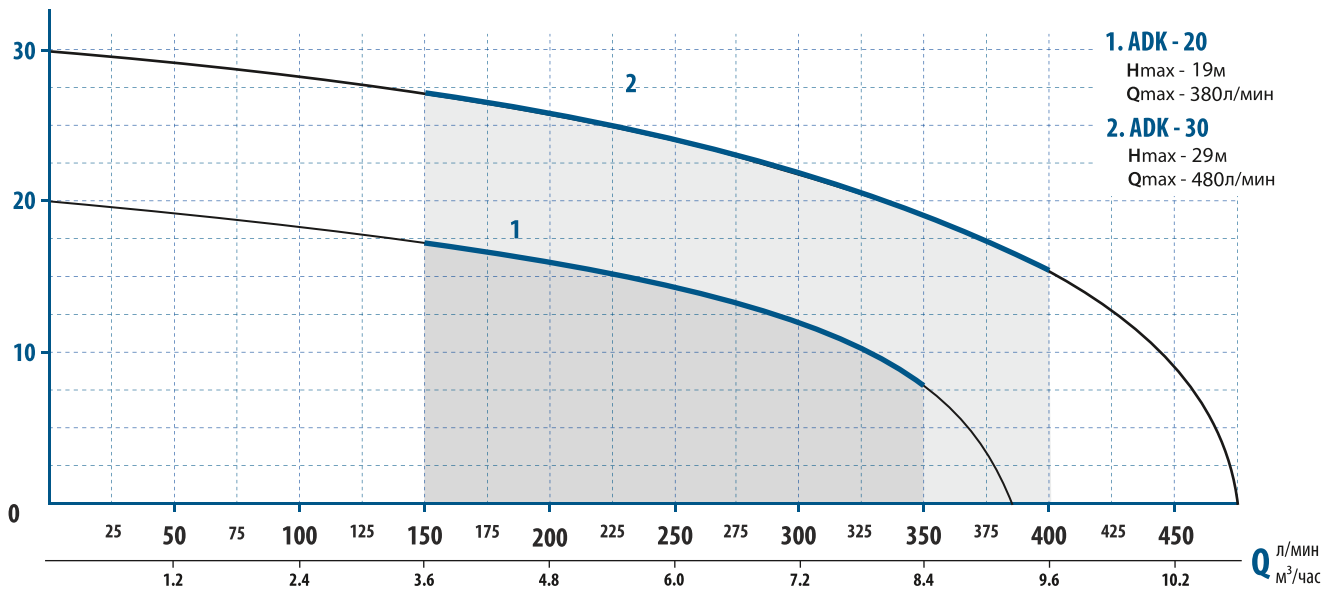

МОЩНОСТЬ, КПД

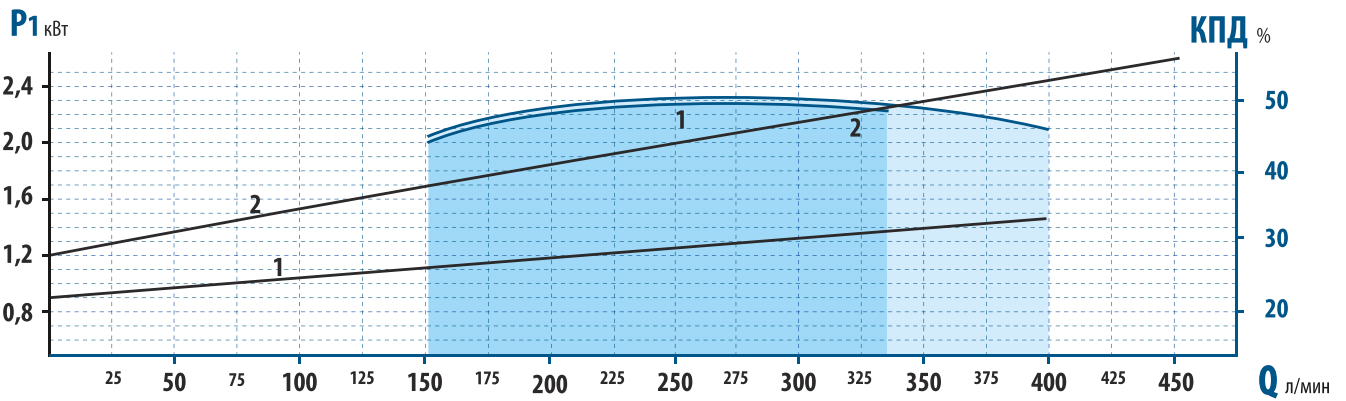

ТЕХНИЧЕСКИЕ ПАРАМЕТРЫ

Насос	Мощность P2 кВт	Мощность P1 max кВт	Ток Iном А	Емкость конд. мФ	H (м)	Q										
						0	50	100	150	200	250	300	350	400	450	(л/мин)
ADK - 20	1,1	1,55	7	30	19	19,5	19	18,5	17	15	13,5	-	-	-	-	(м3/ч)
ADK - 30	2,2	2,4	10,5	45	29	29	28	26	25	23	20	17	14	11	М	



ГАБАРИТНЫЕ РАЗМЕРЫ

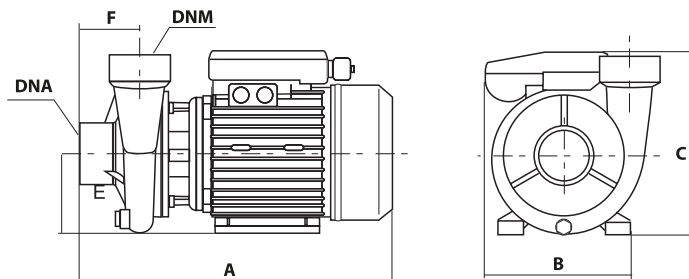

НАСОС	Артикул	ГАБАРИТЫ ИЗДЕЛИЯ, (мм)							УПАКОВКА				
		A	B	C	E	F	DNA	DNM	Длина (м)	Ширина (м)	Высота (м)	Объем (м³)	Вес (кг)
ADK - 20	2520	370	210	220	90	75	2"	2"	0,38	0,23	0,24	0,0210	19,0
ADK - 30	2530	380	205	280	150	50	2"	2"	0,40	0,24	0,30	0,0288	23,0

### РАСШИФРОВКА НАИМЕНОВАНИЯ МОДИФИКАЦИИ МОДЕЛИ

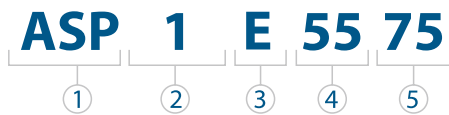

1. Серия погружных многоступенчатых насосов
2. Номинальная производительность (расход) в м<sup>3</sup>/час
3. Класс исполнения: «Е» - эконом класс
4. Напор при номинальной производительности в м. вод. ст.
5. Номинальный диаметр насоса в мм



#### ТИП

Погружные центробежные многоступенчатые насосы номинальным диаметром 3" и 3,5".  
Конструкция насоса с нижним расположением двигателя относительно насосной части. Насосы эксплуатируются полностью погруженными в перекачиваемую жидкость.

#### ПРИМЕНЕНИЕ

Бытовое водоснабжение.  
насосы предназначены для перекачивания чистой холодной пресной воды из скважин.  
Возможно перекачивание воды из других подходящих источников в соответствии с требованиями руководства по эксплуатации насосов.  
Насосы способны подавать воду с различной глубины в зависимости от модели.

#### ЭКСПЛУАТАЦИОННЫЕ ОГРАНИЧЕНИЯ

Температура перекачиваемой воды: от 1 до +35 °С  
Максимально допустимое погружение насоса ниже поверхности воды: 50м  
Максимальный линейный размер твердых частиц в воде: 0,5мм  
Допустимое содержание твердых частиц (песка) в воде без заклинивания насоса : не более 1000 гр. на 1м<sup>3</sup> воды  
Максимальная необходимая скорость охлаждающего потока вдоль двигателя: 0,08м/с  
Напряжение питания насоса (при работающем насосе): 220В (+6%; - 10%).

#### КОНСТРУКТИВНЫЕ ОСОБЕННОСТИ И МАТЕРИАЛЫ

##### Электродвигатель:

- асинхронный двухполюсный маслозаполненный
- питание от 1-фазной сети 220В, 50Гц
- встроенный в двигатель пусковой конденсатор
- встроенный термopредохранитель
- изоляция класса «В»
- класс защиты Ip68
- коэффициент мощности COSφ при номинальной нагрузке 0,93 - 0,96
- охлаждение внешним потоком воды со скоростью не менее 0,08м/с
- вал двигателя - нержавеющая сталь AISI303
- механическое уплотнение вала - керамика / графит / NBR (возможно применение других материалов по требованию)

##### Насосная часть:

- установка рабочих колес на валу - «плавающая», с осевым перемещением
- соединительный суппорт и выходной патрубок - нерж. сталь
- гильза насосной части - нерж. сталь
- рабочие колеса, диффузоры - технополимер со вставками из нерж. стали
- вал насосной части - нерж. сталь AISI410



# ГИДРАВЛИЧЕСКИЕ ХАРАКТЕРИСТИКИ

$H_m$  при  $n \approx 2850 \text{ мин}^{-1}$

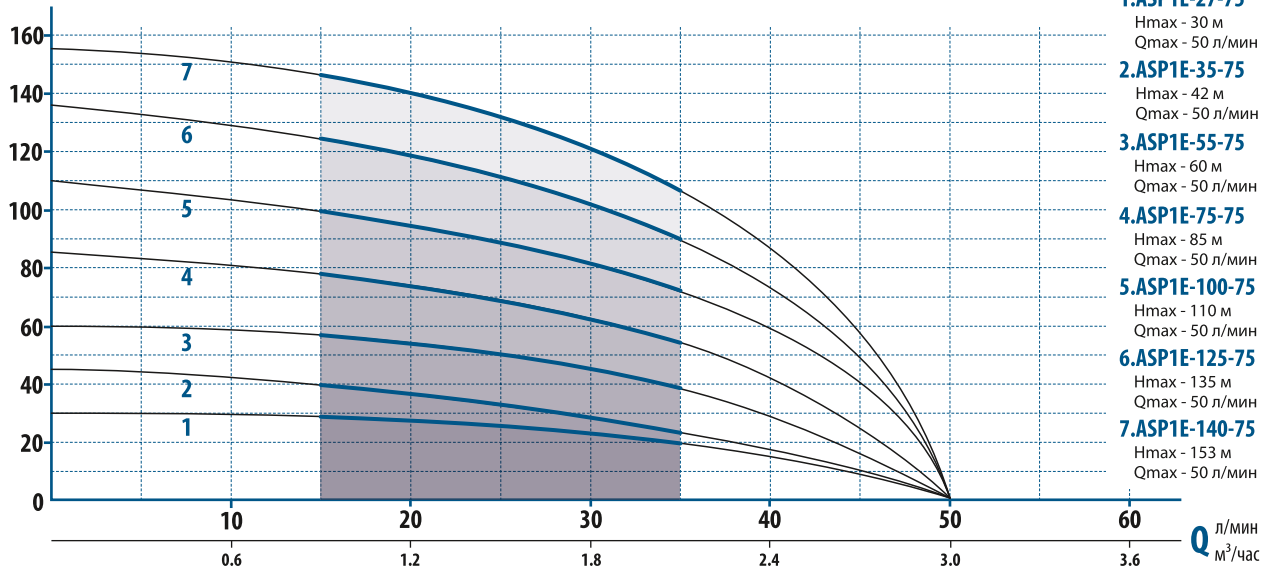

- 1.ASP1E-27-75**  
H<sub>max</sub> - 30 м  
Q<sub>max</sub> - 50 л/мин
- 2.ASP1E-35-75**  
H<sub>max</sub> - 42 м  
Q<sub>max</sub> - 50 л/мин
- 3.ASP1E-55-75**  
H<sub>max</sub> - 60 м  
Q<sub>max</sub> - 50 л/мин
- 4.ASP1E-75-75**  
H<sub>max</sub> - 85 м  
Q<sub>max</sub> - 50 л/мин
- 5.ASP1E-100-75**  
H<sub>max</sub> - 110 м  
Q<sub>max</sub> - 50 л/мин
- 6.ASP1E-125-75**  
H<sub>max</sub> - 135 м  
Q<sub>max</sub> - 50 л/мин
- 7.ASP1E-140-75**  
H<sub>max</sub> - 153 м  
Q<sub>max</sub> - 50 л/мин



# МОЩНОСТЬ, КПД

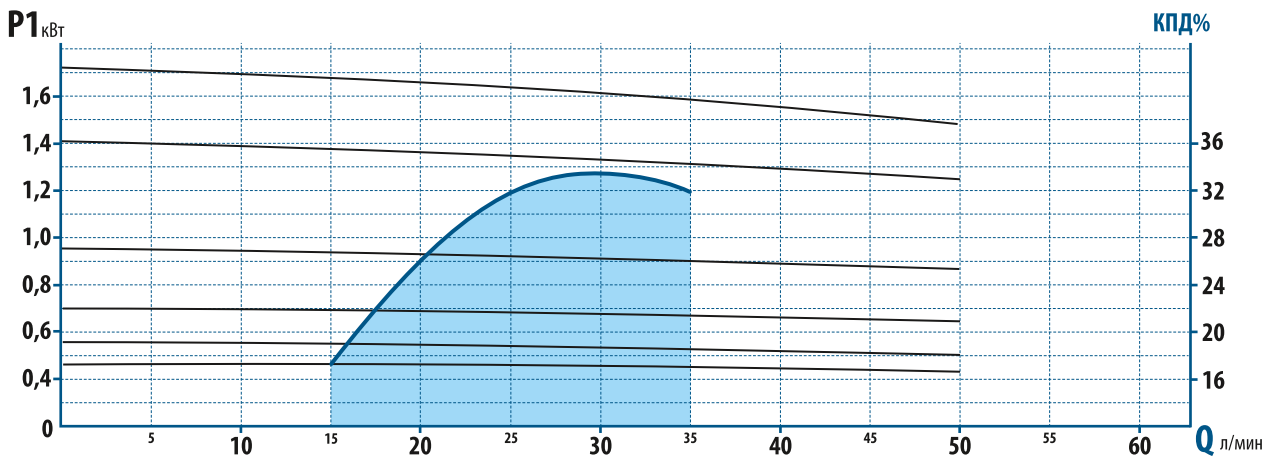

# ТЕХНИЧЕСКИЕ ПАРАМЕТРЫ

Насос	Мощность P2 кВт	Мощность P1 max кВт	Ток Iном А	Емкость конд. мкФ	Q								
					0	10	15	20	25	30	40	45	(л/мин)
ASP1E - 27 - 75	0,18	0,45	2,1	12	0	0,6	0,9	1,2	1,5	1,8	2,4	2,7	(м3/ч)
ASP1E - 35 - 75	0,25	0,55	2,5	16	30	30	29	28	27	22	17	10	
ASP1E - 55 - 75	0,37	0,7	3,3	20	42	40	38	34	31	28	18	11	
ASP1E - 75 - 75	0,55	0,92	4,3	25	60	58	56	54	50	45	30	15	
ASP1E - 100 - 75	0,75	1,25	5,8	30	85	80	76	72	68	62	44	23	
ASP1E - 125 - 75	0,75	1,4	6,8	35	110	105	100	96	90	83	60	40	
ASP1E - 140 - 75	1,1	1,7	8	40	135	130	126	120	111	100	70	50	
					153	151	148	140	132	122	88	58	



# ГАБАРИТНЫЕ РАЗМЕРЫ

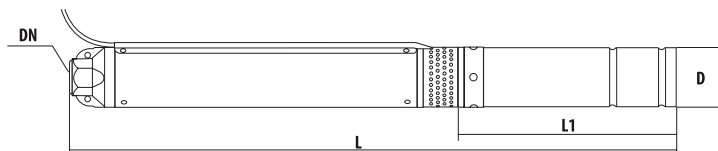

НАСОС	Артикул	ГАБАРИТЫ ИЗДЕЛИЯ, (мм)				КАБЕЛЬ В КОМПЛЕКТЕ	УПАКОВКА				
		L	L1	D	DN		ДЛИНА (м)	ШИРИНА (мм)	ВЫСОТА (мм)	ОБЪЕМ (м³)	ВЕС (кг)
ASP1E - 27 - 75	3227	700	320	76	1"	15м (3 x 0,5мм²)	0,72	0,13	0,09	0,0084	8,1
ASP1E - 35 - 75	3235	790	350	76	1"	20м (3 x 0,5мм²)	0,81	0,13	0,09	0,0095	9,3
ASP1E - 55 - 75	3255	940	370	76	1"	30м (3 x 0,75мм²)	0,95	0,16	0,09	0,0137	12,1
ASP1E - 55 - 75	3254	940	370	76	1"	1,5м (3 x 0,75мм²)	0,95	0,08	0,09	0,0068	9,1
ASP1E - 75 - 75	3275	1100	410	76	1"	50м (3 x 1,0мм²)	1,12	0,19	0,09	0,0192	15,8
ASP1E - 75 - 75	3276	1100	410	76	1"	1,5м (3 x 1,0мм²)	1,12	0,08	0,09	0,0081	11,4
ASP1E - 100 - 75	3200	1300	470	76	1"	60м (3 x 1,5мм²)	1,32	0,19	0,09	0,0226	20,3
ASP1E - 100 - 75	3203	1300	470	76	1"	1,5м (3 x 1,5мм²)	1,32	0,08	0,09	0,0095	13,5
ASP1E - 125 - 75	3205	1480	510	76	1"	15м (3 x 1,5мм²)	1,52	0,11	0,09	0,0150	16,7
ASP1E - 140 - 75	3204	1650	560	76	1"	15м (3 x 1,5мм²)	1,69	0,11	0,09	0,0167	18,6



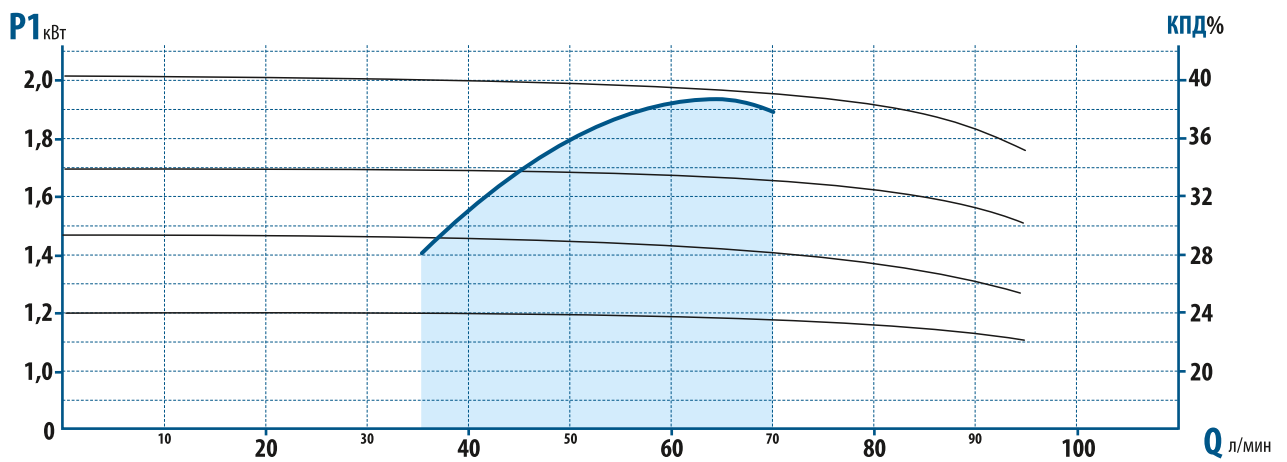
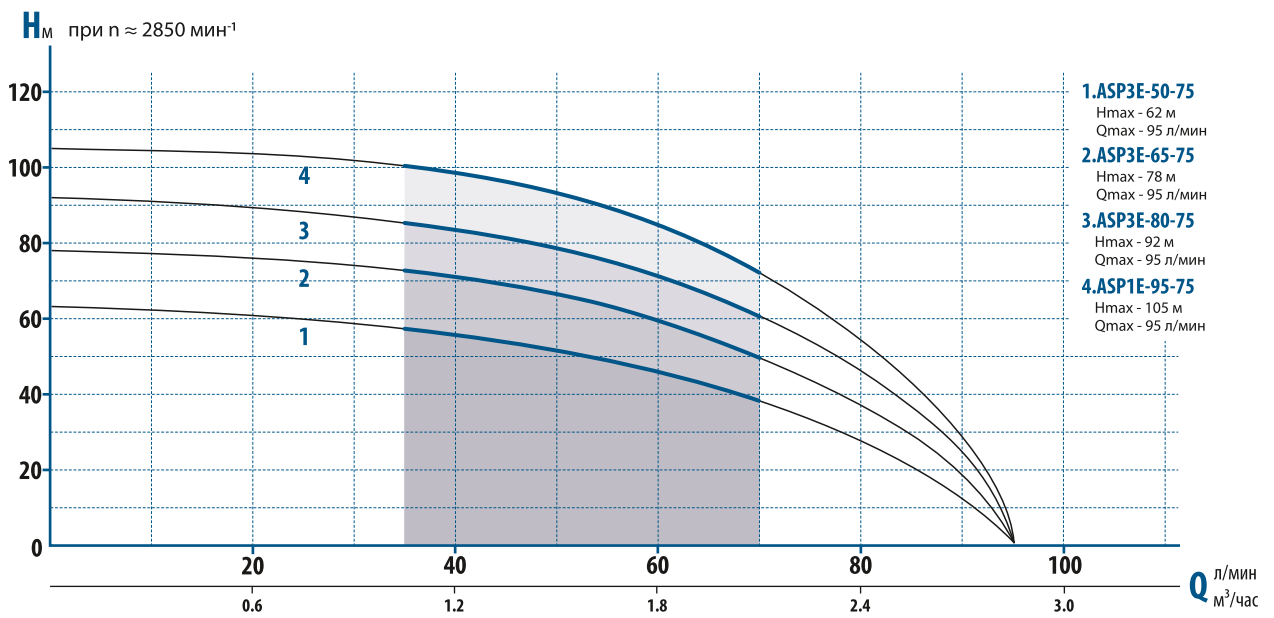

ТЕХНИЧЕСКИЕ ПАРАМЕТРЫ

Насос	Мощность P2 кВт	Мощность P1 max кВт	Ток Inom А	Емкость конд. мкФ	H (м)								
					0	20	30	40	50	60	70	80	(л/мин) (м3/ч)
ASP3E-50-75	0,75	1,20	5,8	30	62	60	58	56	50	45	38	27	
ASP3E-65-75	0,75	1,45	7,0	35	78	76	75	70	66	60	50	36	
ASP3E-80-75	1,1	1,70	8,3	40	92	90	86	83	80	70	60	45	
ASP3E-95-75	1,5	2,00	9,4	60	105	104	102	98	95	85	70	52	

ГАБАРИТНЫЕ РАЗМЕРЫ

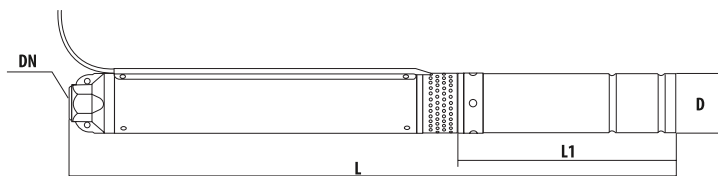

НАСОС	Артикул	ГАБАРИТЫ ИЗДЕЛИЯ, (мм)				КАБЕЛЬ В КОМПЛЕКТЕ	УПАКОВКА				
		L	L1	D	DN		ДЛИНА (м)	ШИРИНА (м)	ВЫСОТА (м)	ОБЪЕМ (м³)	ВЕС (кг)
ASP3E-50-75	3351	620	320	87	1"	1,5м (3 x 0,5мм²)	0,66	0,13	0,11	0,01089	9,1
ASP3E-50-75	3350	660	320	87	1"	35м (3 x 0,5мм²)	0,71	0,08	0,11	0,01249	10
ASP3E-65-75	3366	720	330	87	1"	1,5м (3 x 0,5мм²)	0,77	0,18	0,11	0,01355	11
ASP3E-65-75	3365	720	330	87	1"	50м (3 x 0,75мм²)	0,77	0,08	0,11	0,01609	12,3
ASP3E-80-75	3380	810	350	87	1"	1,5м (3 x 0,75мм²)	0,86	0,08	0,11	0,01892	14,2
ASP3E-95-75	3395	900	375	87	1"	1,5м (3 x 1,5мм²)	0,95	0,08	0,11	0,02300	18,4

ГИДРАВЛИЧЕСКИЕ ХАРАКТЕРИСТИКИ

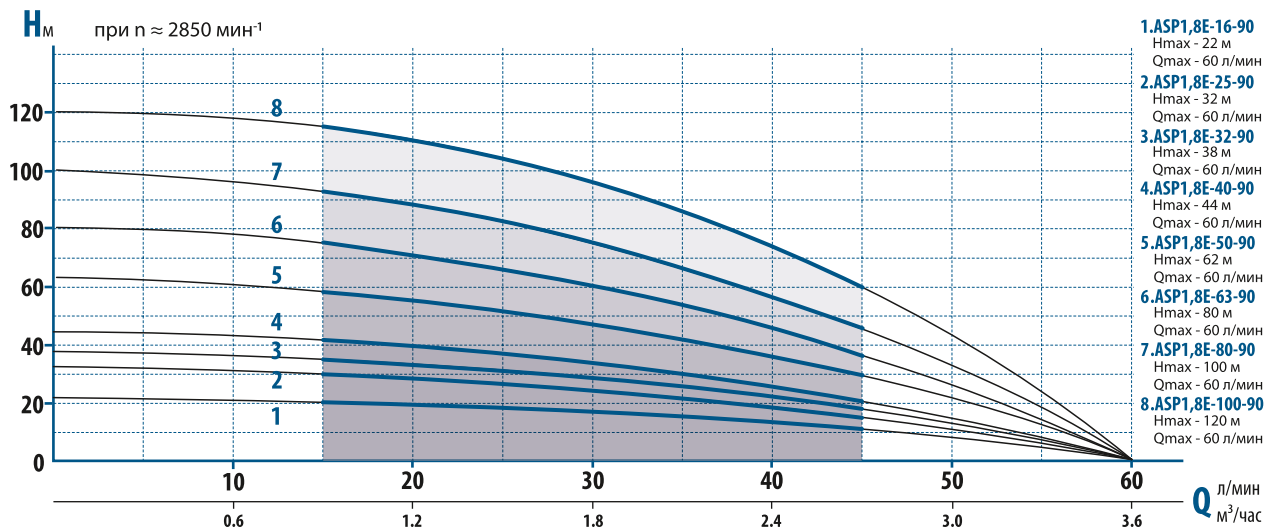

МОЩНОСТЬ, КПД

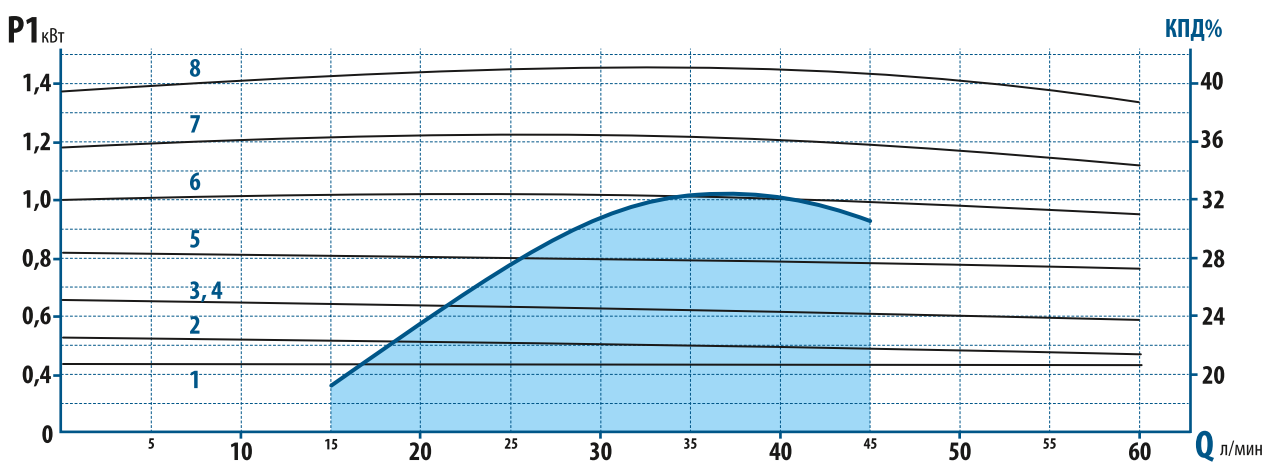

ТЕХНИЧЕСКИЕ ПАРАМЕТРЫ

Насос	Мощность P2 кВт	Мощность P1 max кВт	Ток Iном А	Емкость конд. мкФ	H (м)																			
					0	10	15	20	25	30	40	50	60	(л/мин) (м³/ч)										
ASP1,8E-16-90	0,18	0,40	2,0	14	0	0,6	0,9	1,2	1,5	1,8	2,4	3	3,6	0	60	23	22	21	20	19	18	15	9	-
ASP1,8E-25-90	0,18	0,48	2,3	14	0	0,6	0,9	1,2	1,5	1,8	2,4	3	3,6	0	60	33	31	30	28	26	22	18	12	-
ASP1,8E-32-90	0,25	0,59	2,8	16	0	0,6	0,9	1,2	1,5	1,8	2,4	3	3,6	0	60	44	42	40	38	36	34	25	15	-
ASP1,8E-40-90	0,25	0,60	3,0	16	0	0,6	0,9	1,2	1,5	1,8	2,4	3	3,6	0	60	44	42	40	38	36	34	25	15	-
ASP1,8E-50-90	0,37	0,75	3,5	20	0	0,6	0,9	1,2	1,5	1,8	2,4	3	3,6	0	60	63	60	58	56	52	48	38	23	-
ASP1,8E-63-90	0,55	0,88	4,6	25	0	0,6	0,9	1,2	1,5	1,8	2,4	3	3,6	0	60	80	77	75	72	67	62	48	27	-
ASP1,8E-80-90	0,75	0,120	5,8	30	0	0,6	0,9	1,2	1,5	1,8	2,4	3	3,6	0	60	100	97	94	90	84	77	47	35	-
ASP1,8E-100-90	0,9	0,145	6,8	35	0	0,6	0,9	1,2	1,5	1,8	2,4	3	3,6	0	60	120	117	114	110	104	96	75	44	-

ГАБАРИТНЫЕ РАЗМЕРЫ

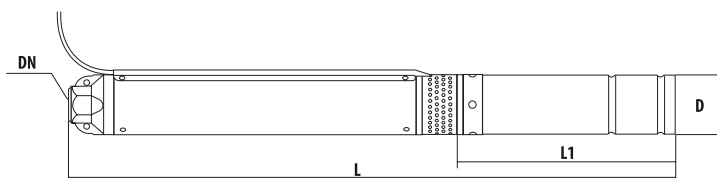

НАСОС	Артикул	ГАБАРИТЫ ИЗДЕЛИЯ, (мм)				КАБЕЛЬ В КОМПЛЕКТЕ	УПАКОВКА				
		L	L1	D	DN		ДЛИНА (м)	ШИРИНА (м)	ВЫСОТА (м)	ОБЪЕМ (м³)	ВЕС (кг)
ASP1,8E-16-90	3216	620	320	87	1"	16м (3 x 0,5мм²)	0,66	0,15	0,11	0,01089	9,1
ASP1,8E-25-90	3226	660	320	87	1"	25м (3 x 0,5мм²)	0,71	0,16	0,11	0,01249	10
ASP1,8E-32-90	3232	720	330	87	1"	30м (3 x 0,5мм²)	0,77	0,16	0,11	0,01355	11
ASP1,8E-40-90	3244	720	330	87	1"	40м (3 x 0,75мм²)	0,77	0,19	0,11	0,01609	12,3
ASP1,8E-50-90	3250	810	350	87	1"	50м (3 x 0,75мм²)	0,86	0,2	0,11	0,01892	14,2
ASP1,8E-63-90	3263	900	375	87	1"	60м (3 x 1,5мм²)	0,95	0,22	0,11	0,02300	18,4
ASP1,8E-80-90	3280	1030	400	87	1"	80м (3 x 2мм²)	1,07	0,24	0,12	0,03082	24,3
ASP1,8E-100-90	3201	1150	430	87	1"	100м (3 x 2,5мм²)	1,2	0,28	0,13	0,04368	31,3

### РАСШИФРОВКА НАИМЕНОВАНИЯ МОДИФИКАЦИИ МОДЕЛИ

**ASP1,5 C 60 75**

①      ②      ③      ④      ⑤

1. Серия погружных многоступенчатых насосов
2. Номинальная производительность (расход) в м<sup>3</sup>/час
3. класс исполнения: «С» -высокий класс
4. Напор при номинальном расходе в м (вод.ст.)
5. Диаметр насоса в мм



#### ⚙️ ТИП

Погружные центробежные многоступенчатые насосы диаметром 3" (75 мм).  
Конструкция насосов с нижним расположением двигателя относительно насосной части. Насосы эксплуатируются полностью погруженными в перекачиваемую жидкость.

#### ⚙️ ПРИМЕНЕНИЕ

Бытовое водоснабжение.  
Насосы предназначены для перекачивания чистой холодной пресной воды из скважин диаметром более 80мм и других источников.  
Насосы способны подавать воду с различной глубины в зависимости от модели.

#### ⚙️ ЭКСПЛУАТАЦИОННЫЕ ОГРАНИЧЕНИЯ

Температура перекачиваемой воды: от 1 до +35°C  
Максимально допустимое погружение насоса ниже поверхности воды: 50м  
Максимальный линейный размер твердых частиц в воде: 0,5мм  
Максимальное содержание твердых частиц (песка) в воде: 180гр/м3  
Минимально необходимая скорость охлаждающего потока вдоль двигателя: 0,08м/с  
Напряжение питания насоса (при работающем насосе) : 220В (+6%; -10%).

#### ⚙️ КОНСТРУКТИВНЫЕ ОСОБЕННОСТИ И МАТЕРИАЛЫ

##### Электродвигатель:

- асинхронный двухполюсный маслозаполненный
- питание от 1-фазной сети 220В, 50Гц
- внешний пусковой блок с пусковым конденсатором и реле защиты от перегрузок
- встроенный термopредохранитель
- изоляция класса «F»
- класс защиты IP68
- коэффициент мощности COSΦ при номинальной нагрузке 0,93-0,96
- охлаждение внешним потоком воды скоростью не менее 0,08м/с
- вал двигателя - нержавеющая сталь AISI304
- механическое уплотнение вала - керамика/графит/NBR (возможно применение других материалов по требованию)

##### Насосная часть:

- установка рабочих колес на валу - «плавающая», с осевым перемещением
- соединительный суппорт и выходной патрубок - латунь или нержавеющая сталь
- гильза насосной части - нержавеющая сталь
- рабочие колеса, диффузоры - технополимер со вставками из нержавеющей стали
- вал насосной части - нержавеющая сталь AISI304

ГИДРАВЛИЧЕСКИЕ ХАРАКТЕРИСТИКИ

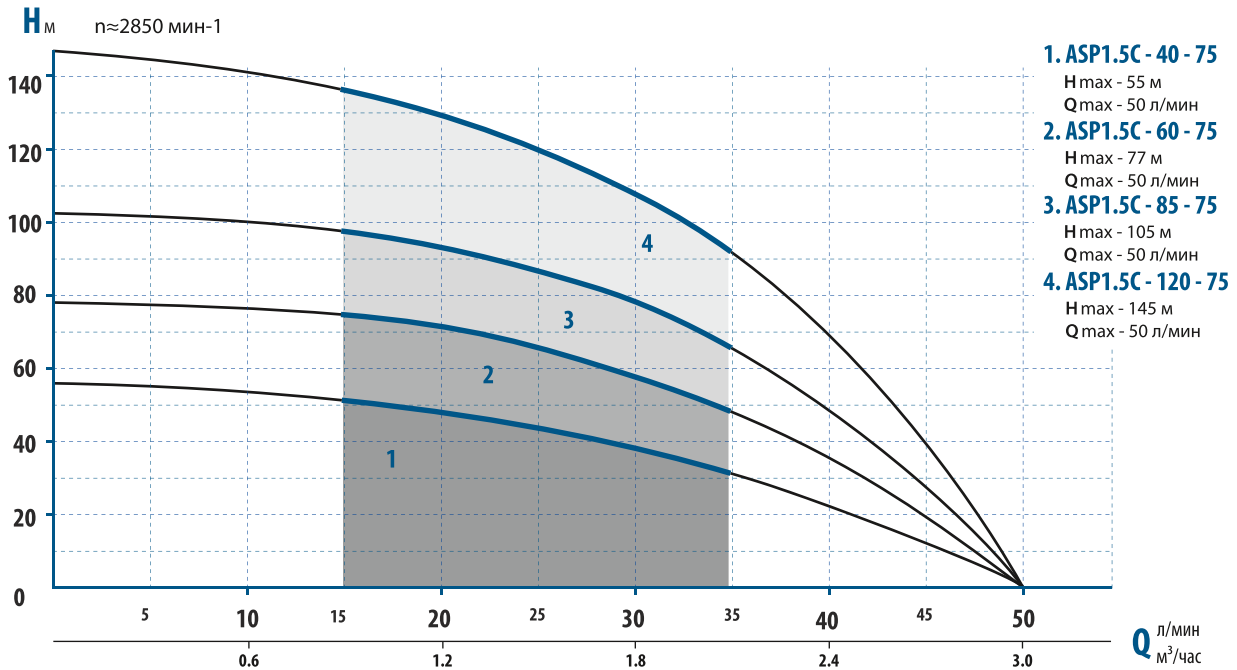

МОЩНОСТЬ, КПД

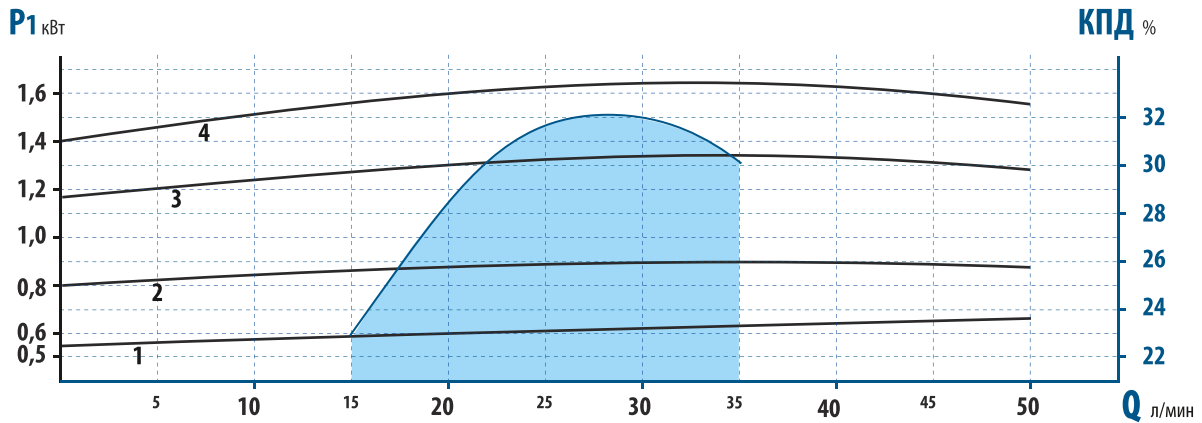

ТЕХНИЧЕСКИЕ ПАРАМЕТРЫ

Насос	Мощность P2 кВт	Мощность P1 max кВт	Ток Iном А	Емкость конд. мФ	Q								
					0	10	15	20	25	30	35	40	(л/мин)
ASP1.5C - 40 - 75	0,37	0,65	3,3	15	0	0,6	0,9	1,2	1,5	1,8	2,1	2,4	(м3/ч)
ASP1.5C - 60 - 75	0,55	0,92	4,5	20	55	53	50	48	42	37	30	22	
ASP1.5C - 85 - 75	0,75	1,3	6,2	25	77	76	74	70	65	56	46	35	
ASP1.5C - 120 - 75	1,1	1,65	8,2	35	105	103	100	95	87	80	66	50	
					145	140	135	128	120	106	90	68	

ГАБАРИТНЫЕ РАЗМЕРЫ

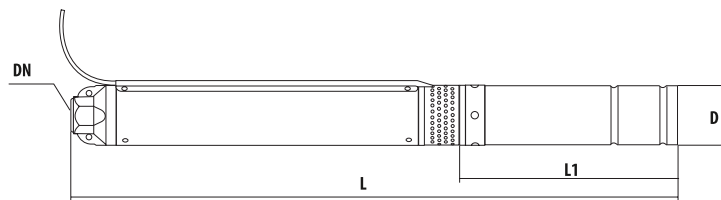

НАСОС	Артикул	ГАБАРИТЫ ИЗДЕЛИЯ, (мм)					УПАКОВКА				
		L	L1	D	DN	КАБЕЛЬ В КОМПЛЕКТЕ	ДЛИНА (м)	ШИРИНА (м)	ВЫСОТА (м)	ОБЪЕМ (м³)	ВЕС (кг)
ASP1.5C - 40 - 75	3340	947	380	76	1"	30м (4x0,75мм²)	1,05	0,22	0,17	0,0393	14,5
ASP1.5C - 60 - 75	3360	1108	400	76	1"	45м (4x1мм²)	1,20	0,24	0,17	0,0490	18,2
ASP1.5C - 85 - 75	3385	1337	440	76	1"	60м (4x1,5мм²)	1,76	0,23	0,11	0,0445	24,0
ASP1.5C - 120 - 75	3320	1655	500	76	1"	1,5м (4x1,5мм²)	2,08	0,12	0,11	0,0275	18,0

### РАСШИФРОВКА НАИМЕНОВАНИЯ МОДИФИКАЦИИ МОДЕЛИ

**ASP 1 E 60 90**

①      ②      ③      ④      ⑤

1. Серия погружных многоступенчатых насосов
2. Номинальная производительность (расход) в м<sup>3</sup>/час
3. класс исполнения: «Е» - эконои класс
4. Напор при номинальной производительности в м. вод. ст.
5. Диаметр насоса в мм



#### ТИП

Погружные центробежные многоступенчатые насосы диаметром 90мм.

Конструкция насосов с нижним расположением двигателя относительно насосной части. Насосы эксплуатируются полностью погруженными в перекачиваемую жидкость.



#### ПРИМЕНЕНИЕ

Бытовое водоснабжение.

Насосы предназначены для перекачивания чистой холодной пресной воды из скважин диаметром более 95 мм и других источников.

Насосы способны подавать воду с различной глубины в зависимости от модели.



#### ЭКСПЛУАТАЦИОННЫЕ ОГРАНИЧЕНИЯ

Температура перекачиваемой воды: от 1 до +35°C

Максимально допустимое погружение насоса ниже поверхности воды: 50м

Максимальный линейный размер твердых частиц в воде: 0,5мм  
Максимальное содержание твердых частиц (песка) в воде: 180гр/м<sup>3</sup>

Минимально необходимая скорость охлаждающего потока вдоль двигателя: 0,08м/с

Напряжение питания насоса (при работающем насосе) : 220В (+6%; -10%).



#### КОНСТРУКТИВНЫЕ ОСОБЕННОСТИ И МАТЕРИАЛЫ

##### Электродвигатель:

- асинхронный двухполюсный маслозаполненный
- питание от 1-фазной сети 220В, 50Гц
- внешний пусковой блок с пусковым конденсатором и реле защиты от перегрузки
- встроенный термopредохранитель
- изоляция класс «В»
- класс защиты IP68
- коэффициент мощности COSФ при номинальной нагрузке 0,93-0,96
- охлаждение внешним потоком воды скоростью не менее 0,08м/с
- вал двигателя - нержавеющая сталь AISI304
- механическое уплотнение вала - керамика/графит/NBR (возможно применение других материалов по требованию)

##### Насосная часть:

- установка рабочих колес на валу - «плавающая», с осевым перемещением
- соединительный суппорт и выходной патрубок - чугун с гальваническим покрытием
- гильза насосной части - нержавеющая сталь
- рабочие колеса, диффузоры - технопoлимер со вставками из нержавеющей стали
- вал насосной части - нержавеющая сталь AISI304

ГИДРАВЛИЧЕСКИЕ ХАРАКТЕРИСТИКИ

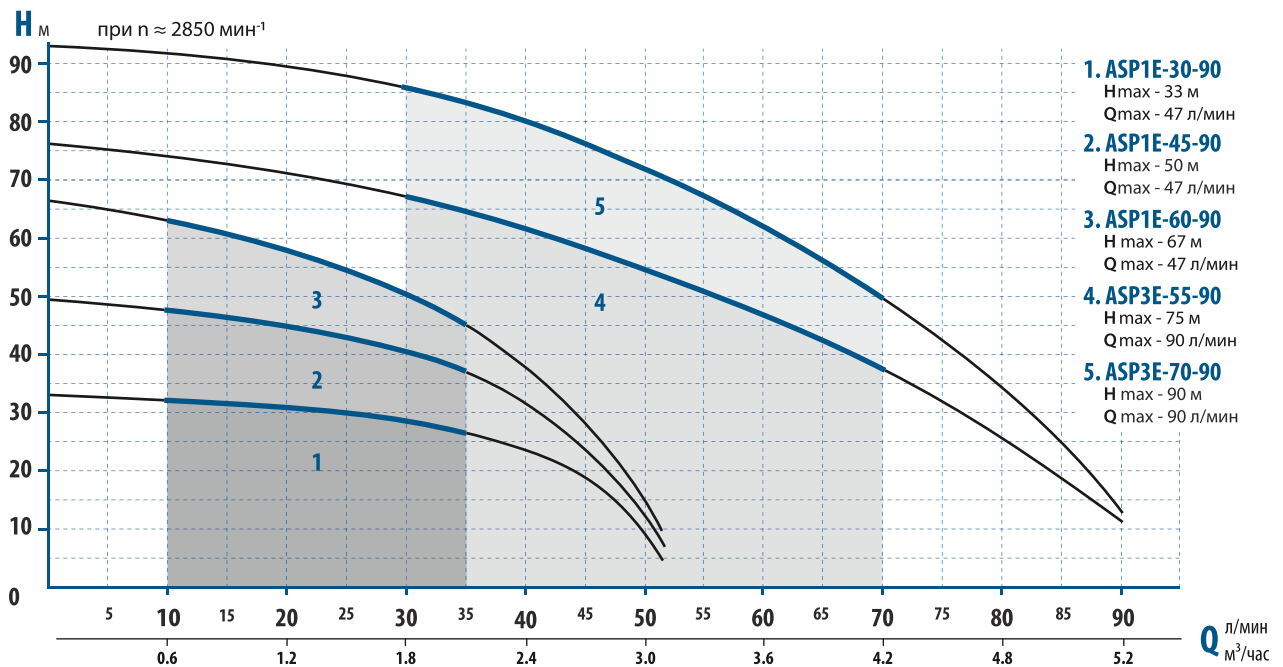

МОЩНОСТЬ, КПД

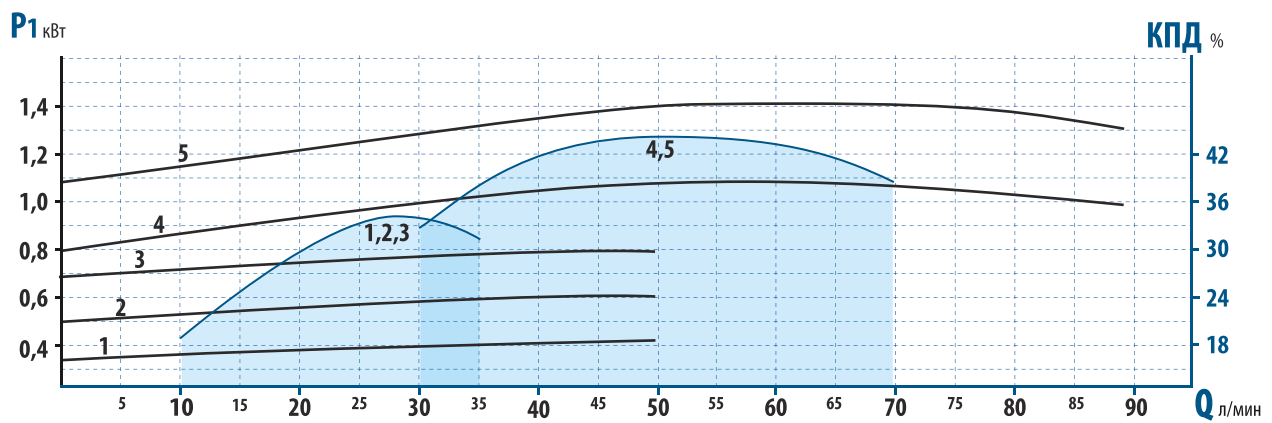

ТЕХНИЧЕСКИЕ ПАРАМЕТРЫ

Насос	Мощность $P_2$ кВт	Мощность $P_1 \text{ max}$ кВт	Ток $I_{\text{ном}}$ А	Емкость $\text{конд.}$ мФ	$Q$											
					0	10	15	20	25	30	40	50	60	70	80	(л/мин)
ASP1E-30-90	0,25	0,48	2,3	16,5	0	0,6	0,9	1,2	1,5	1,8	2,4	3	3,6	4,2	4,8	(м³/ч)
ASP1E-45-90	0,37	0,62	3	18	33	32	31	30	29	27	23	8	-	-	-	
ASP1E-60-90	0,55	0,8	3,8	25	50	48	46	45	43	40	31	10	-	-	-	
ASP3E-55-90	0,75	1,3	6,3	30	67	64	61	58	55	51	37	12	-	-	-	
ASP3E-70-90	1,1	1,6	7,6	35	78	75	73	72	70	68	62	55	46	37	25	
					93	91	90	88	87	85	80	72	60	47	32	

ГАБАРИТНЫЕ РАЗМЕРЫ

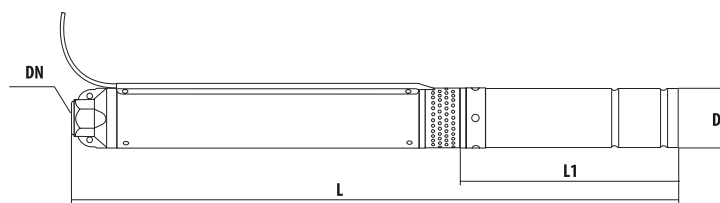

НАСОС	Артикул	ГАБАРИТЫ ИЗДЕЛИЯ, (мм)				УПАКОВКА					
		L	L1	D	DN	КАБЕЛЬ В КОМПЛЕКТЕ	ДЛИНА (м)	ШИРИНА (м)	ВЫСОТА (м)	ОБЪЕМ (м³)	ВЕС (кг)
ASP1E-30-90	3530	680	320	88	1"	25м (4x0,75мм²)	0,67	0,13	0,20	0,0174	11,4
ASP1E-45-90	3545	740	340	88	1"	35м (4x0,75мм²)	0,77	0,13	0,23	0,0230	13,7
ASP1E-60-90	3560	890	360	88	1"	45м (4x1мм²)	0,92	0,13	0,23	0,0275	17,2
ASP3E-55-90	3755	1065	385	88	1¼"	35м (4x1,5мм²)	1,09	0,13	0,23	0,0326	19,0
ASP3E-70-90	3770	1185	405	88	1¼"	1,5м (4x1,5мм²)	1,51	0,13	0,13	0,0255	16,6

### РАСШИФРОВКА НАИМЕНОВАНИЯ МОДИФИКАЦИИ МОДЕЛИ

**ASP 1 C 70 90**

①    ②    ③    ④    ⑤

1. Серия погружных многоступенчатых насосов
2. Номинальная производительность (расход) в м<sup>3</sup>/час
3. класс исполнения: «С» -высокий класс,
4. Напор при номинальном расходе в м (вод.ст.)
5. Диаметр насоса в мм



#### ТИП

Погружные центробежные многоступенчатые насосы диаметром 90мм.

Конструкция насосов с нижним расположением двигателя относительно насосной части. Насосы эксплуатируются полностью погруженными в перекачиваемую жидкость.

#### ПРИМЕНЕНИЕ

Бытовое водоснабжение.

Насосы предназначены для перекачивания чистой холодной пресной воды из скважин диаметром более 95 мм и других источников.

Насосы способны подавать воду с различной глубины в зависимости от модели.

#### ЭКСПЛУАТАЦИОННЫЕ ОГРАНИЧЕНИЯ

Температура перекачиваемой воды: от 1 до +35°C

Максимально допустимое погружение насоса ниже поверхности воды: 50м

Максимальный линейный размер твердых частиц в воде: 0,5мм

Максимальное содержание твердых частиц (песка) в воде: 180гр/м<sup>3</sup>

Минимально необходимая скорость охлаждающего потока вдоль двигателя: 0,08м/с

Напряжение питания насоса (при работающем насосе) : 220В (+6%; -10%).

#### КОНСТРУКТИВНЫЕ ОСОБЕННОСТИ И МАТЕРИАЛЫ

##### Электродвигатель:

- асинхронный двухполюсный маслозаполненный
- питание от 1-фазной сети 220В, 50Гц
- внешний пусковой блок с пусковым конденсатором и реле защиты от перегрузки
- встроенный термopредохранитель
- изоляция класс «F»
- класс защиты IP68
- коэффициент мощности COSφ при номинальной нагрузке 0,93-0,96
- охлаждение внешним потоком воды скоростью не менее 0,08м/с
- вал двигателя - нержавеющая сталь AISI304
- механическое уплотнение вала - керамика/графит/NBR (возможно применение других материалов по требованию)

##### Насосная часть:

- установка рабочих колес на валу - «плавающая», с осевым перемещением
- соединительный суппорт и выходной патрубок - латунь
- гильза насосной части - нержавеющая сталь
- рабочие колеса - технополимер
- диффузоры - технополимер
- вал насосной части - нержавеющая сталь AISI304

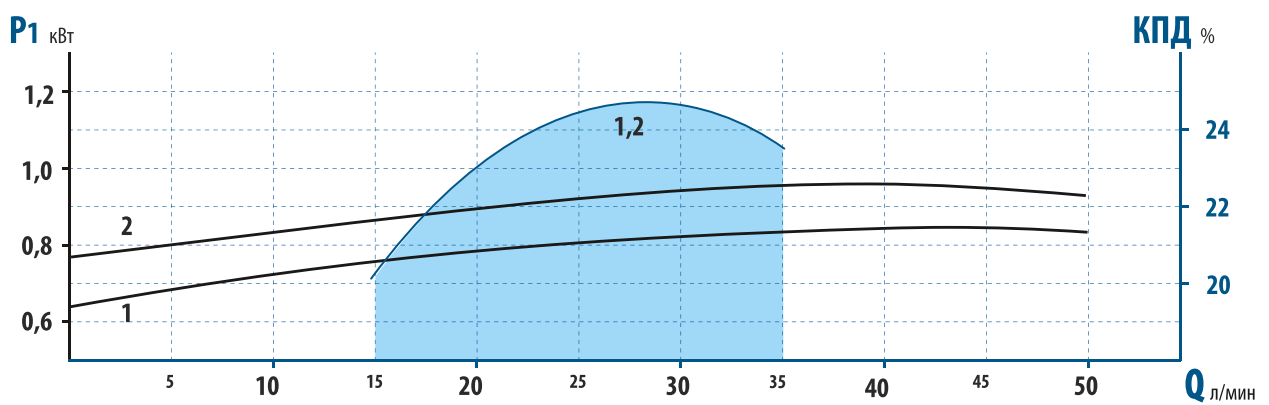
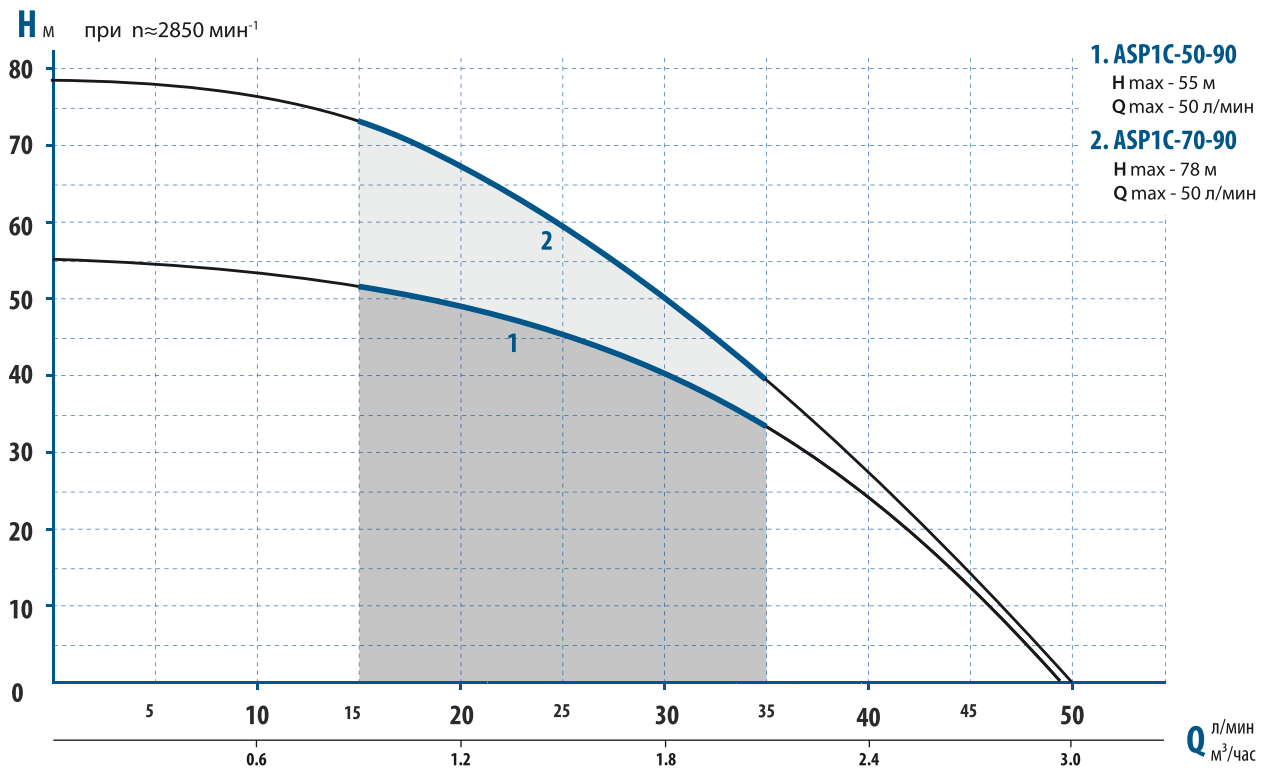

ТЕХНИЧЕСКИЕ ПАРАМЕТРЫ

Насос	Мощность P2 кВт	Мощность P1 max кВт	Ток Iном А	Емкость конд. мФ	Q								
					0	15	20	25	30	35	40	45	(л/мин)
ASP1C - 50 - 90	0,37	0,82	3,8	20	0	0,9	1,2	1,5	1,8	2,1	2,4	2,7	(м3/ч)
ASP1C - 70 - 90	0,55	0,98	4,5	25	55	52	48	45	40	32	23	12	М
					78	73	66	60	50	40	26	14	

ГАБАРИТНЫЕ РАЗМЕРЫ

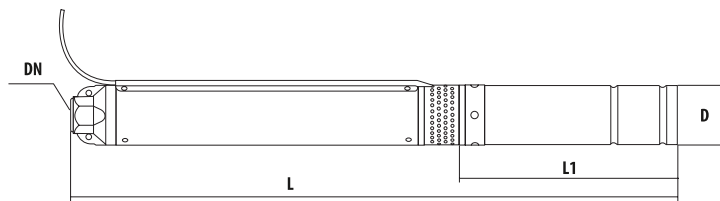

НАСОС	Артикул	ГАБАРИТЫ ИЗДЕЛИЯ, (мм)				КАБЕЛЬ В КОМПЛЕКТЕ	УПАКОВКА				
		L	L1	D	DN		ДЛИНА (м)	ШИРИНА (мм)	ВЫСОТА (мм)	ОБЪЕМ (м³)	ВЕС (кг)
ASP1C - 50 - 90	3450	800	360	88	1"	35м (4x0,75мм²)	0,85	0,14	0,24	0,0285	15,7
ASP1C - 70 - 90	3470	950	370	88	1"	45м (4x1,5мм²)	1	0,14	0,24	0,0336	19,7



## РАСШИФРОВКА НАИМЕНОВАНИЯ МОДИФИКАЦИИ МОДЕЛИ

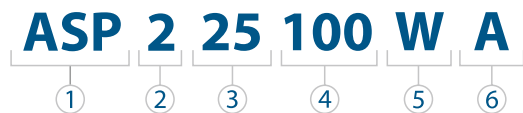

1. Серия погружных многоступенчатых насосов
2. Номинальная производительность (расход) в м<sup>3</sup>/час
3. Напор при номинальной производительности в м. вод. ст.
4. Номинальный диаметр насоса в мм
5. Обозначение моделей колодезных насосов с верхним расположением двигателя относительно насосной части
6. Обозначение моделей колодезных насосов с автоматическим поплавковым выключателем

**ТИП**

Погружные центробежные многоступенчатые насосы с поплавковым выключателем (датчиком уровня). Конструкция насосов моноблочная, т.е. двигатель и насосная часть расположены в общем корпусе и имеют общий вал. Забор воды осуществляется через фильтр, расположенный в нижней части насоса. Насосы эксплуатируются полностью либо частично погруженными в перекачиваемую жидкость.

**ПРИМЕНЕНИЕ**

Бытовое водоснабжение.

Насосы предназначены для перекачивания чистой холодной пресной воды из колодцев, емкостей, открытых водоемов и прочих источников там, где габариты насоса позволяют его установку.

**ЭКСПЛУАТАЦИОННЫЕ ОГРАНИЧЕНИЯ**

Температура перекачиваемой воды: от 1 до +35°C

Максимальное допустимое погружение насоса ниже поверхности воды: 15м

Максимальный линейный размер твердых частиц в воде: 0,5мм  
Максимальное содержание твердых частиц (песка) в воде: 180гр/м<sup>3</sup>

Напряжение питания насоса (при работающем насосе) : 220В (+6%; -10%).

**КОНСТРУКТИВНЫЕ ОСОБЕННОСТИ И МАТЕРИАЛЫ****Электродвигатель:**

- асинхронный двухполюсный
- питание от 1-фазной сети 220В, 50Гц
- встроенный в двигатель пусковой конденсатор
- встроенный термopредохранитель
- изоляция класс «F»
- класс защиты IP68
- коэффициент мощности COSΦ при номинальной нагрузке 0,95-0,97
- охлаждение перекачиваемым потоком воды
- вал двигателя - нержавеющая сталь AISI304
- двойное механическое уплотнение вала в масляной камере; материал: керамика/графит/NBR (возможно применение других материалов по требованию)

**Насосная часть:**

- установка рабочих колес на валу - «плавающая», с осевым перемещением
- рабочие колеса и диффузоры - технополимер
- гильза насосной части - нержавеющая сталь
- вал насосной части - нержавеющая сталь AISI304

ГИДРАВЛИЧЕСКИЕ ХАРАКТЕРИСТИКИ

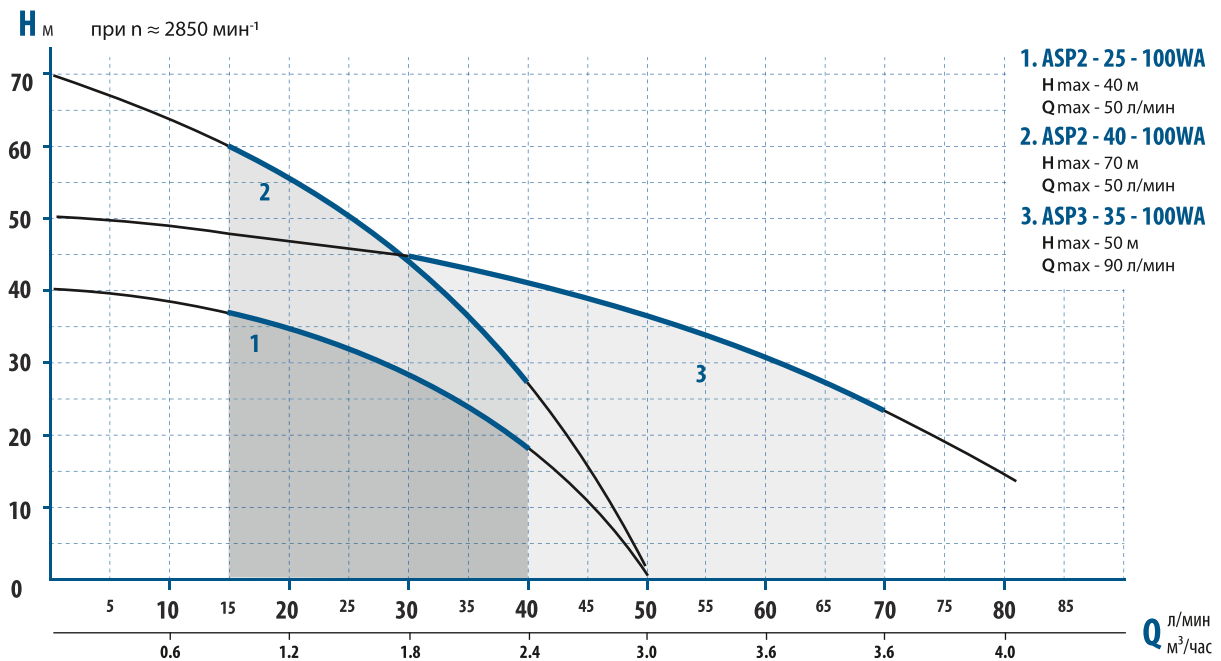

МОЩНОСТЬ, КПД

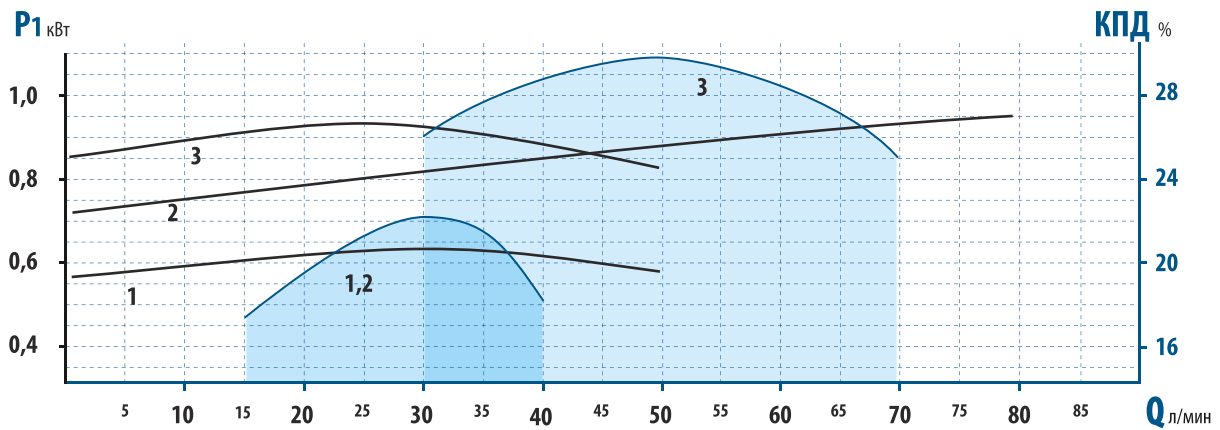

ТЕХНИЧЕСКИЕ ПАРАМЕТРЫ

Насос	Мощность $P_2$ кВт	Мощность $P_1 \text{ max}$ кВт	Ток $I_{\text{ном}}$ А	Емкость конд. мФ	$Q$										
					0	10	20	30	40	50	60	70	80	(л/МИН)	
ASP2 - 25 - 100WA	0,4	0,62	3	15	0	0,6	1,2	1,8	2,4	3,0	3,6	4,2	4,8	(м³/ч)	
ASP2 - 40 - 100WA	0,75	0,83	4,2	15	40	38	35	27	18	2	-	-	-		
ASP3 - 35 - 100WA	0,75	1	5	20	70	63	55	43	27	3	-	-	-		
					$H$ (М)	50	47	45	41	37	35	30	22	15	

ГАБАРИТНЫЕ РАЗМЕРЫ

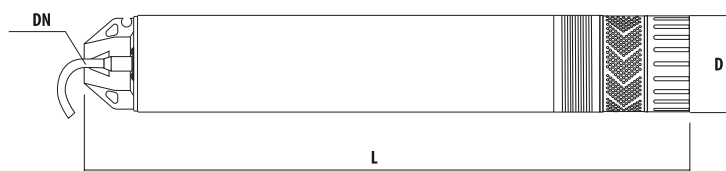

НАСОС	Артикул	ГАБАРИТЫ ИЗДЕЛИЯ, (мм)			УПАКОВКА					
		L	D	DN		КАБЕЛЬ В КОМПЛЕКТЕ	ДЛИНА (м)	ШИРИНА (м)	ВЫСОТА (м)	ОБЪЕМ (м³)
ASP2 - 25 - 100WA	3224	516	99	1"	20м	0,58	0,28	0,16	0,0260	11,2
ASP2 - 40 - 100WA	3239	617	99	1"	25м	0,68	0,25	0,16	0,0272	11,5
ASP3 - 35 - 100WA	3334	625	99	1"	20м	0,73	0,28	0,17	0,0348	12,5

### РАСШИФРОВКА НАИМЕНОВАНИЯ МОДИФИКАЦИИ МОДЕЛИ

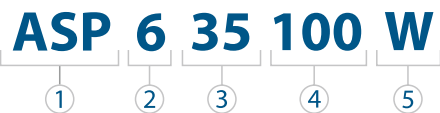

1. Серия погружных многоступенчатых насосов
2. Номинальная производительность (расход) в м<sup>3</sup>/час
3. Напор при номинальной производительности в м. вод. ст.
4. Номинальный диаметр насоса в мм
5. Обозначение моделей колодезных насосов с верхним расположением двигателя относительно насосной части



#### ТИП

Погружные центробежные многоступенчатые насосы. Конструкция насосов моноблочная, т.е. двигатель и насосная часть расположены в общем корпусе и имеют общий вал. Забор воды осуществляется через фильтр, расположенный в нижней части насоса. Насосы эксплуатируются полностью либо частично погруженными в перекачиваемую жидкость.



#### ПРИМЕНЕНИЕ

Бытовое водоснабжение. Насосы предназначены для перекачивания чистой холодной пресной воды из колодцев, емкостей, открытых водоемов и прочих источников там, где габариты насоса позволяют его установку.



#### ЭКСПЛУАТАЦИОННЫЕ ОГРАНИЧЕНИЯ

Температура перекачиваемой воды: от 1 до +35°C  
 Максимально допустимое погружение насоса ниже поверхности воды: 25м  
 Максимальный линейный размер твердых частиц в воде: 0,5мм  
 Максимальное содержание твердых частиц (песка) в воде: 250 гр/м<sup>3</sup>  
 Напряжение питания насоса (при работающем насосе) : 220В (+6%; -10%).



#### КОНСТРУКТИВНЫЕ ОСОБЕННОСТИ И МАТЕРИАЛЫ

##### Электродвигатель:

- асинхронный двухполюсный
- питание от 1-фазной сети 220В, 50Гц
- с внешним конденсатором, расположенным в пусковом блоке
- встроенный термopредохранитель
- изоляция класс «F»
- класс защиты IP68
- коэффициент мощности COSφ при номинальной нагрузке 0,95-0,97
- охлаждение перекачиваемым потоком воды
- вал двигателя - нержавеющая сталь AISI304
- двойное механическое уплотнение вала в масляной камере; материал: керамика/графит/NBR (возможно применение других материалов по требованию)

##### Насосная часть:

- установка рабочих колес на валу
- рабочие колеса и диффузоры - технополимер
- гильза насосной части - нержавеющая сталь
- вал насосной части - нержавеющая сталь AISI304



#### КОМПЛЕКТАЦИЯ КОЛОДЕЗНОГО НАСОСА

- кабель



# ГИДРАВЛИЧЕСКИЕ ХАРАКТЕРИСТИКИ

$H_m$  при высоте самовсасывания 0,5м и  $n \approx 2850$  мин-1

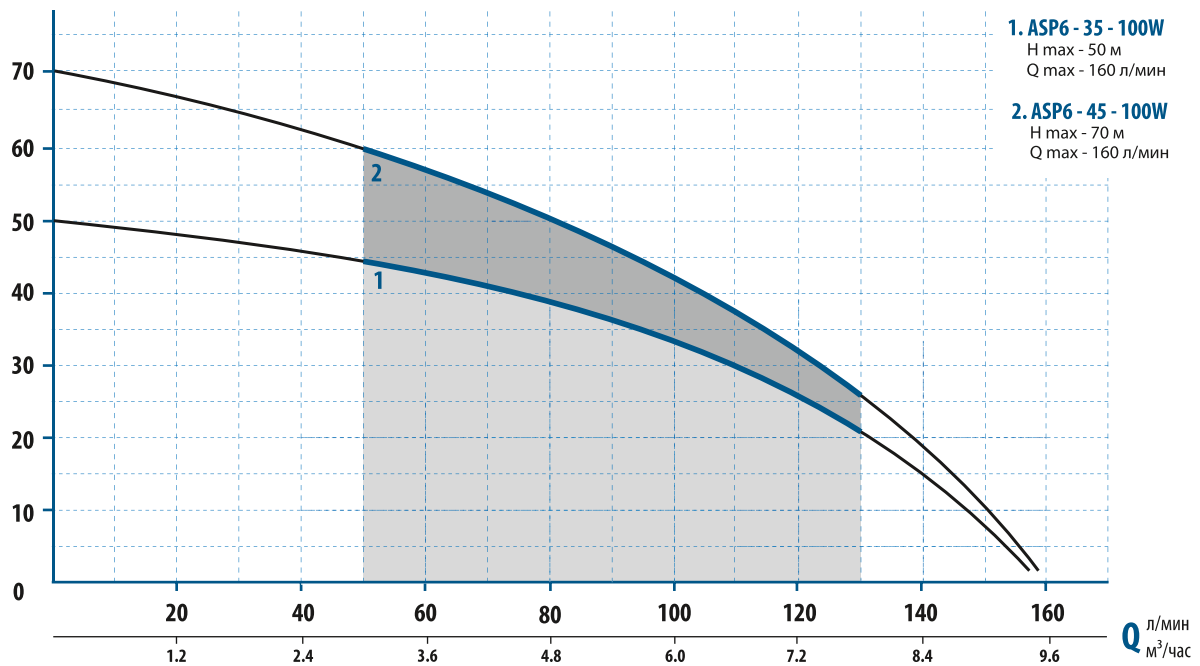

# МОЩНОСТЬ, КПД

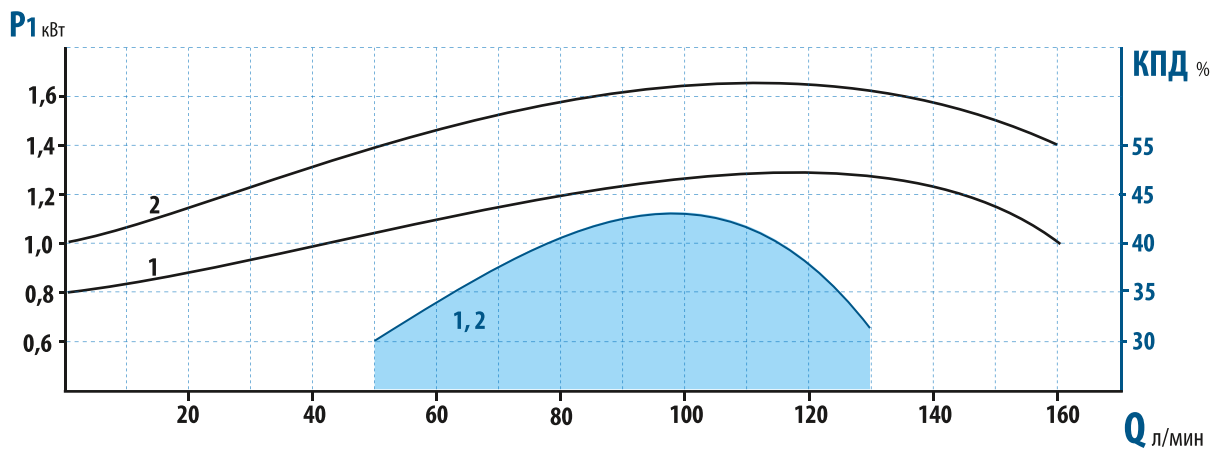

# ТЕХНИЧЕСКИЕ ПАРАМЕТРЫ

Насос	Мощность P2 кВт	Мощность P1 max кВт	Ток Iном А	Емкость конд. мФ	Q									
					0	20	40	60	80	100	120	140	160	(л/мин)
ASP6 - 35 - 100W	0,75	1,25	4,8-5,8	32	0	0,8	1,7	3,4	4,8	6,0	7,2	8,4	9,5	(м³/ч)
ASP6 - 45 - 100W	1,1	1,65	6,5-7,7	43	$H$ (м)	50	47	45	42	38	34	25	15	2
						70	67	65	57	50	42	32	18	2



# ГАБАРИТНЫЕ РАЗМЕРЫ

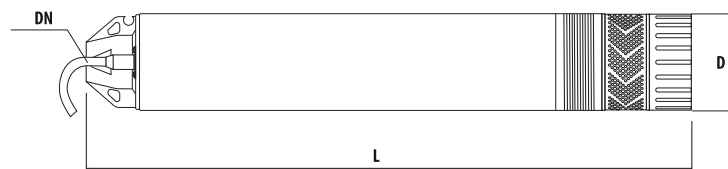

НАСОС	Артикул	ГАБАРИТЫ ИЗДЕЛИЯ, (мм)					УПАКОВКА				
		L	L1	D	DN	КАБЕЛЬ В КОМПЛЕКТЕ	ДЛИНА (м)	ШИРИНА (мм)	ВЫСОТА (мм)	ОБЪЕМ (м³)	ВЕС (кг)
ASP6 - 35 - 100W	3635	800	-	99	1 1/4"	25м	0,88	0,16	0,16	0,0225	15
ASP6 - 45 - 100W	3645	950	-	99	1 1/4"	25м	1,03	0,16	0,16	0,0263	19

### РАСШИФРОВКА НАИМЕНОВАНИЯ МОДИФИКАЦИИ МОДЕЛИ

**АС 15 9 160 А**

①      ②      ③      ④      ⑤

1. Серия циркуляционных насосов с мокрым ротором
2. Размер подключения к трубопроводу
3. Максимальный напор (давление) в м. вод. ст.
4. Монтажная длина насоса в мм
5. Датчик потока



#### ТИП

Поверхностные моноблочные насосы с одним рабочим колесом центробежного типа. Расположение входного и выходного патрубков - на одной оси (в линию). Насосы укомплектованы датчиком потока, позволяющим насосу включаться и выключаться в автоматическом режиме.



#### ПРИМЕНЕНИЕ

Бытовое водоснабжение.

Предназначены для повышения недостаточного давления холодной воды в системах центрального водоснабжения.

Устанавливаются непосредственно в разрыв трубы центрального водопровода.



#### ЭКСПЛУАТАЦИОННЫЕ ОГРАНИЧЕНИЯ

Температура перекачиваемой воды: от 1 до +60°C

Температура окружающей среды: от 1 до +40°C

Максимально допустимое давление в корпусе насоса: 6 атм.

Максимальный линейный размер твердых частиц в воде: 0,1 мм

Напряжение питания : 220В (+6%; -10%).



#### КОНСТРУКТИВНЫЕ ОСОБЕННОСТИ И МАТЕРИАЛЫ

- электродвигатель с «мокрым» ротором обеспечивает бесшумную работу насоса
- датчик потока включает насос автоматически при появлении расхода воды через насос
- питание от 1-фазной сети 220В, 50Гц
- изоляция класс «Н»
- класс защиты IP42
- конструкция без уплотнения вала. Вал, ротор и подшипники охлаждаются и смазываются перекачиваемой водой.
- материал рабочего колеса - технополимер
- вал насоса - керамика
- подшипники скольжения - керамика
- монтажные фитинги входят в комплект поставки

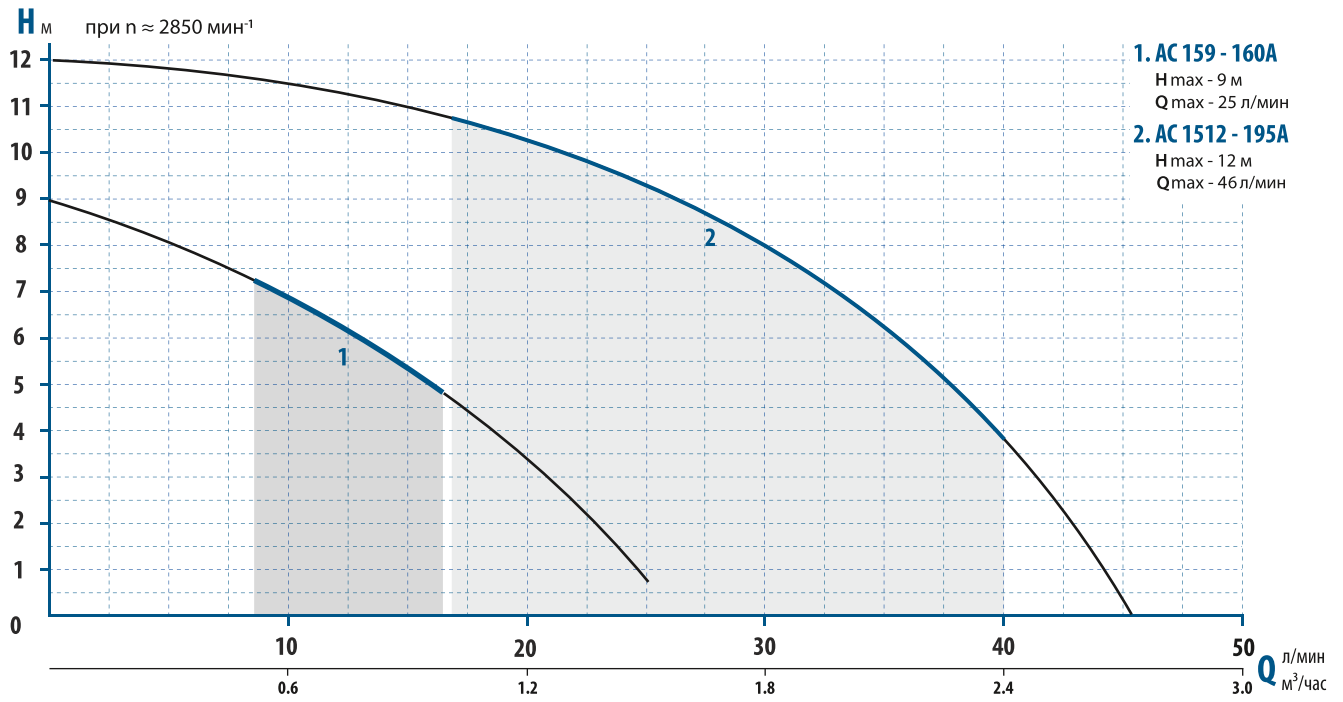

**ТЕХНИЧЕСКИЕ ПАРАМЕТРЫ**

Насос	Мощность P2 кВт	Мощность P1 max кВт	Ток Iном А	Емкость конд. мФ	Q									
					0	5	10	15	20	30	40	50	(л/мин)	
AC 159 - 160A	0,04	0,12	0,53	3	9	8	7	5,5	3,5	-	-	-	-	-
AC 1512 - 195A	0,12	0,27	1,2	8	12	11,5	11	10,5	9,5	8,5	7	-	-	-

**СХЕМА ПРИМЕНЕНИЯ ПОВЫСИТЕЛЬНОГО НАСОСА ДЛЯ УВЕЛИЧЕНИЯ ДАВЛЕНИЯ В ЦЕНТРАЛЬНОМ ВОДОПРОВОДЕ**

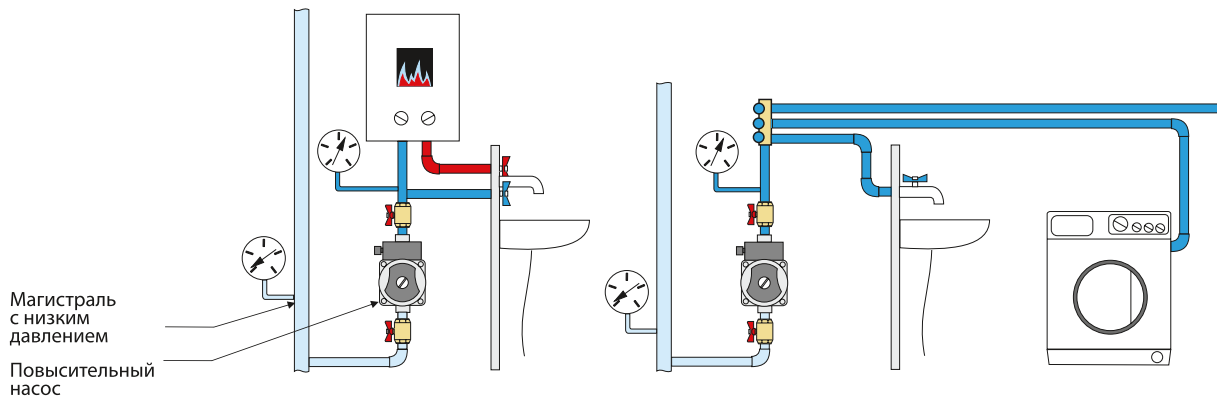

**ГАБАРИТНЫЕ РАЗМЕРЫ**

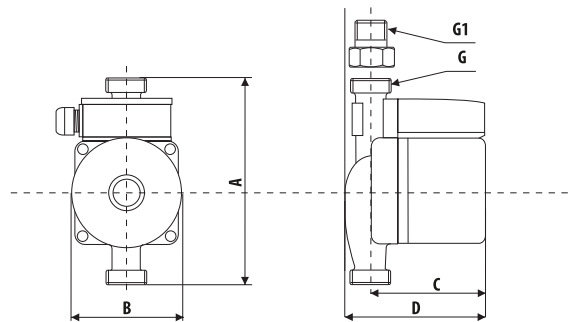

НАСОС	Артикул	ГАБАРИТЫ ИЗДЕЛИЯ, (мм)						УПАКОВКА				
		A	B	C	D	G1	G2	ДЛИНА (м)	ШИРИНА (м)	ВЫСОТА (м)	ОБЪЕМ (м³)	ВЕС (кг)
AC159-160A	5159	160	104	103	126	3/4"	1/2"	0,2	0,145	0,16	0,0046	2,5
AC1512-195A	5512	195	132	132	150	3/4"	1/2"	0,23	0,18	0,21	0,0087	5



**ГИДРАВЛИЧЕСКИЕ ХАРАКТЕРИСТИКИ**

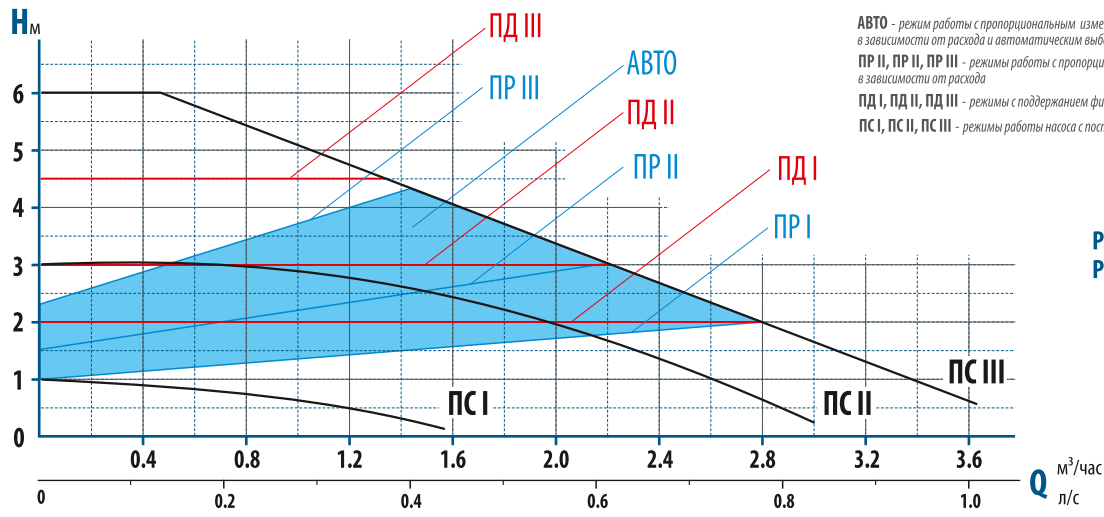

**АВТО** - режим работы с пропорциональным изменением давления в зависимости от расхода и автоматическим выбором рабочей характеристики  
**PR II, PR II, PR III** - режимы работы с пропорциональным изменением давления в зависимости от расхода  
**PD I, PD II, PD III** - режимы с поддержанием фиксированного постоянного давления  
**PS I, PS II, PS III** - режимы работы насоса с постоянной скоростью вращения вала

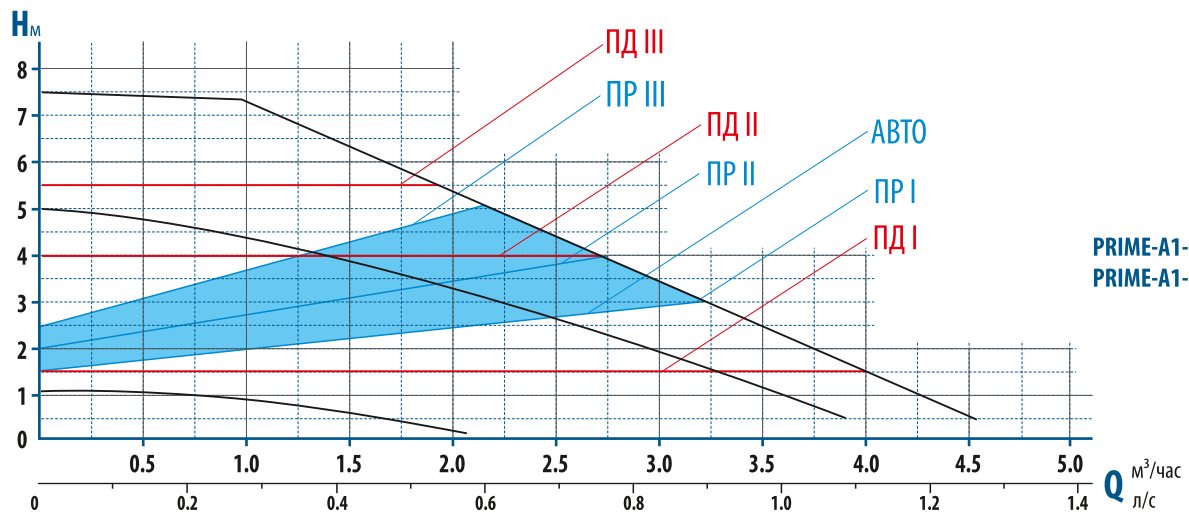

**ТЕХНИЧЕСКИЕ ПАРАМЕТРЫ**

Насос	Мощность Вт	Ток Iном А	Q max м³/час	H max м
PRIME-A1-256-180	мин = 5 / макс = 39	мин = 0,023 / макс = 0,163	3,7	6
PRIME-A1-328-180	мин = 5 / макс = 60	мин = 0,023 / макс = 0,25	4,6	7,6

**ГАБАРИТНЫЕ РАЗМЕРЫ**

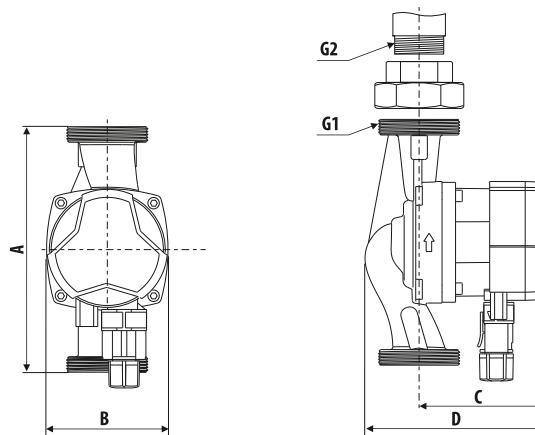

НАСОС	Артикул	ГАБАРИТЫ ИЗДЕЛИЯ, (мм)					УПАКОВКА						
		A	B	C	D	E	G1	G2	ДЛИНА (м)	ШИРИНА (м)	ВЫСОТА (м)	ОБЪЕМ (м³)	ВЕС (кг)
PRIME-A1-256-130	5106	130	90	90	128	100	1½"	1"	155	140	165	0,0036	2,3
PRIME-A1-256-180	5116	180	90	90	128	100	1½"	1"	200	165	155	0,0051	2,5
PRIME-A1-258-180	5128	180	90	90	128	100	1½"	1"	200	165	155	0,0051	2,5
PRIME-A1-328-180	5138	180	90	90	128	100	2"	1¼"	200	165	155	0,0051	2,8



### РАСШИФРОВКА НАИМЕНОВАНИЯ МОДИФИКАЦИИ МОДЕЛИ

**PRIME B1 25 6 130**

1

2

3

4

1. Серия энергоэффективных циркуляционных насосов
2. Размер подключения к трубопроводу
3. Максимальный напор (давление) в м. вод. ст.
4. Монтажная длина насоса в (мм)



#### ТИП

Поверхностные моноблочные насосы с одним рабочим колесом центробежного типа. Расположение входного и выходного патрубков - на одной оси (в линию). Двигатель синхронный, с постоянными магнитами и электронным управлением.

#### ПРИМЕНЕНИЕ

Насосы серии PRIME-A1 предназначены для обеспечения принудительной циркуляции теплоносителя в системах водяного отопления:

- в системах радиаторного отопления (двухтрубных и однетрубных);
- в системах «теплый пол».

#### ЭКСПЛУАТАЦИОННЫЕ ОГРАНИЧЕНИЯ

Температура перекачиваемого теплоносителя от +1 до +110°C.  
Температура окружающей среды от +1 до +40°C.  
Максимально допустимое давление в корпусе насоса: 10атм.  
Максимальный линейный размер твердых частиц в воде: 0,1мм.  
Напряжение питания 1x230В, 50Гц.  
Насос устанавливается и эксплуатируется в помещении. Во-избежание образования конденсата внутри двигателя, температура теплоносителя в системе всегда должна быть выше или, как минимум, равна температуре окружающего воздуха. В качестве теплоносителя рекомендуется использовать чистую воду, Ph-нейтральную, с уровнем содержания солей жесткости не более 3,5мг-экв/л. или дистиллированную воду.

#### КОНСТРУКТИВНЫЕ ОСОБЕННОСТИ И МАТЕРИАЛЫ

Электродвигатель:

- энергоэффективный, синхронный с постоянными магнитами;
- питание 220В, 50Гц;
- класс изоляции H;
- класс защиты IP42;
- материал рабочего колеса - технополимер;
- вал насоса - оксид алюминия, карбид кремния;
- подшипники скольжения - оксид алюминия, карбид кремния;;
- корпус насосной части - чугун с гальваническим покрытием внутренней поверхности;
- гильза ротора - нержавеющая сталь;
- уплотнение - эластомер EPDM.
- монтажные фитинги входят в комплект поставки

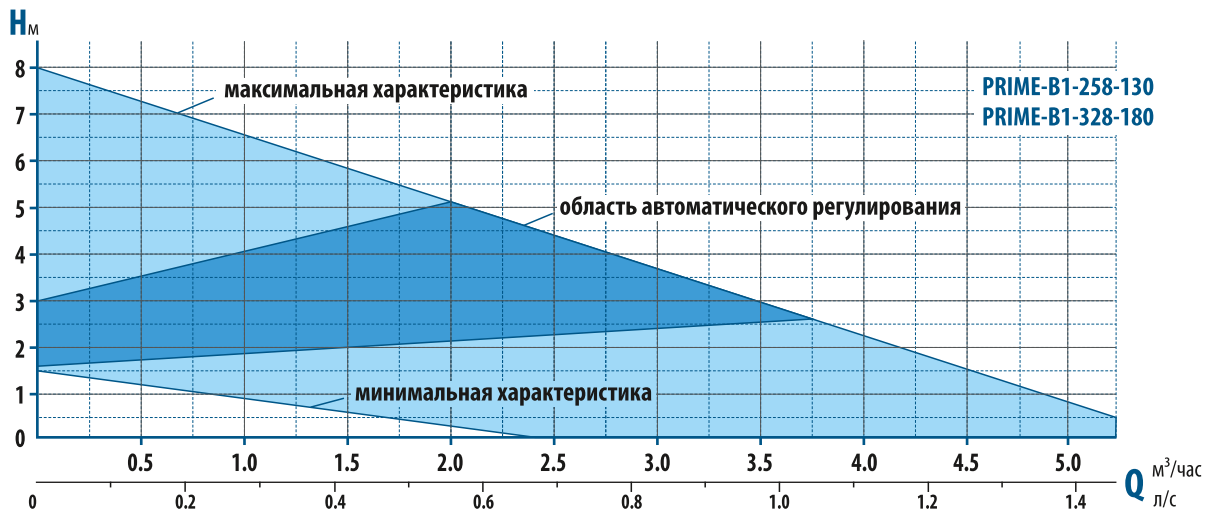
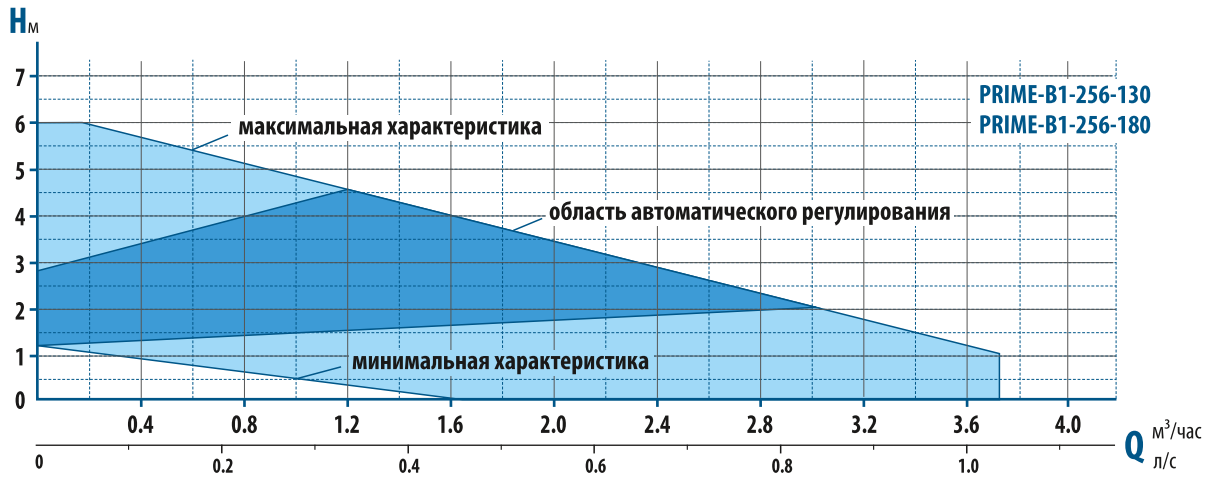

ТЕХНИЧЕСКИЕ ПАРАМЕТРЫ

Насос	Мощность Вт	Ток Iном А	Q max м³/час	H max м
PRIME-B1-256-130	мин = 5 / макс = 45	мин = 0,021 / макс = 0,195	3,7	6
PRIME-B1-328-180	мин = 5 / макс = 70	мин = 0,021 / макс = 0,30	5,3	8

ГАБАРИТНЫЕ РАЗМЕРЫ

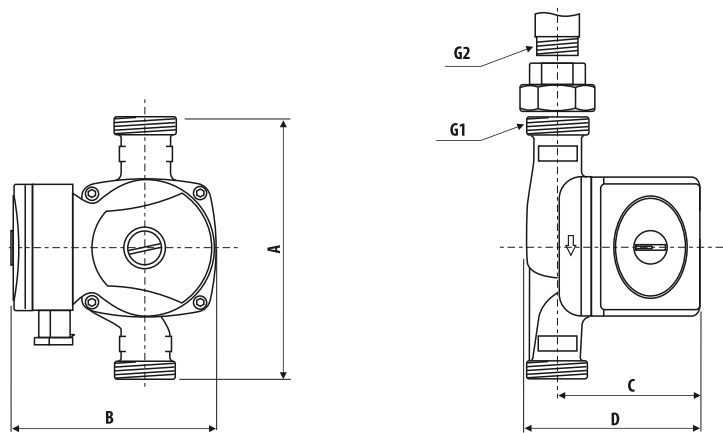

НАСОС	Артикул	ГАБАРИТЫ ИЗДЕЛИЯ, (мм)				УПАКОВКА						
		A	B	C	D	G1	G2	Длина (м)	Ширина (м)	Высота (м)	Объем (м³)	Вес (кг)
PRIME-B1-256-130	5006	130	130	100	130	1½"	1"	150	145	160	0,0035	2,7
PRIME-B1-256-180	5016	180	130	100	130	1½"	1"	200	145	160	0,0046	2,9
PRIME-B1-258-180	5028	180	130	100	130	1½"	1"	200	145	160	0,0046	3,0
PRIME-B1-328-180	5038	180	130	100	130	2"	1¼"	200	145	160	0,0046	3,4

### РАСШИФРОВКА НАИМЕНОВАНИЯ МОДИФИКАЦИИ МОДЕЛИ

**АС 15 4 130 HW HWT**

①      ②      ③      ④      ⑤      ⑥

1. Серия циркуляционных насосов с «мокрым» ротором
2. Размер подключения к трубопроводу
3. Максимальный напор насоса в м. вод. ст.
4. Монтажная длина насоса в мм.
5. Для систем горячего водоснабжения (ГВС)
6. Насос оснащен таймером



#### ⚙️ ТИП

Поверхностные моноблочные насосы с одним рабочим колесом центробежного типа. Расположение входного и выходного патрубков - на одной оси (в линию). Конструкция двигателя - без уплотнения вала (с «мокрым» ротором).

#### ⚙️ ПРИМЕНЕНИЕ

Насосы предназначены для осуществления циркуляции горячей воды в контуре ГВС в частных домах, оборудованных автономной системой горячего водоснабжения. Применение насоса препятствуют остыванию воды в протяженных трубопроводах. Пользователь получает горячую воду сразу же после открытия крана.

#### ⚙️ ЭКСПЛУАТАЦИОННЫЕ ОГРАНИЧЕНИЯ

Максимальная температура перекачиваемой воды: +90°C  
 Температура окружающей среды: от +1 до +40°C.  
 Максимально допустимое давление в корпусе насоса: 10атм.  
 Максимальный линейный размер твердых частиц в воде: 0,1мм.  
 Напряжение питания: 220В (+6%; -10%).  
 Насос устанавливается и эксплуатируется в помещении.

#### ⚙️ КОНСТРУКТИВНЫЕ ОСОБЕННОСТИ И МАТЕРИАЛЫ

- электродвигатель с «мокрым» ротором обеспечивает бесшумную работу насоса
- питание от 1-фазной сети 220В, 50Гц
- изоляция класс «Н»
- класс защиты IP44
- материал рабочего колеса - технополимер
- вал насоса - керамика
- подшипники скольжения - керамика
- корпус насосной части - чугун с катафорезным покрытием внутренней поверхности.
- модель АС152-130HWT комплектуется таймером на 24часа с шагом установки 15мин
- монтажные фитинги входят в комплект поставки

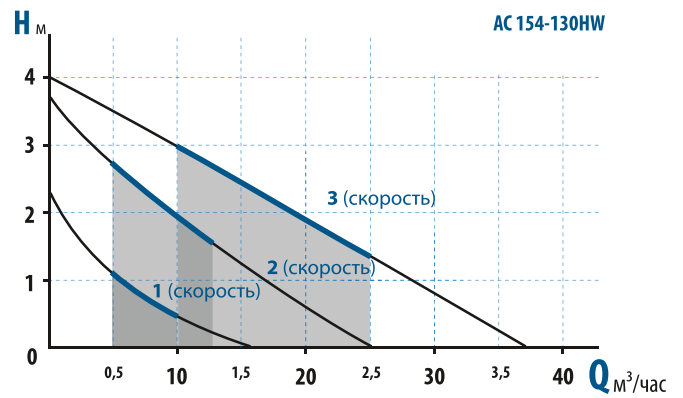
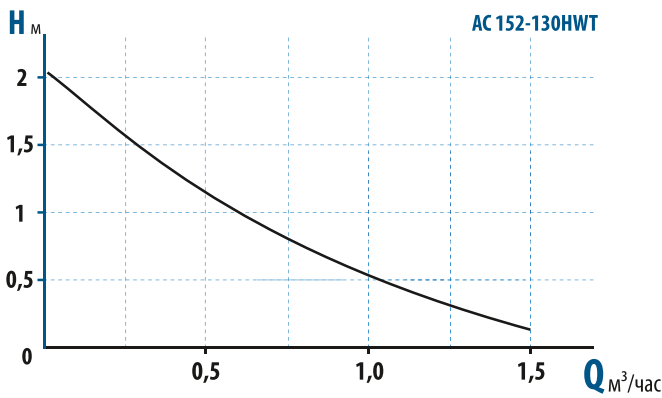

## ТЕХНИЧЕСКИЕ ПАРАМЕТРЫ

Насос	Режим (скорость вращения)	Мощность P1 max Вт	Ток Iном А	Емкость конд. мФ	Q max м³/час	H max м
AC 152 -130 HWT	1	30	0,14	2,5	1,5	2
AC 154 -130 HW	1	32	0,15			
	2	50	0,22		3,7	4
	3	65	0,28			

## ГАБАРИТНЫЕ РАЗМЕРЫ

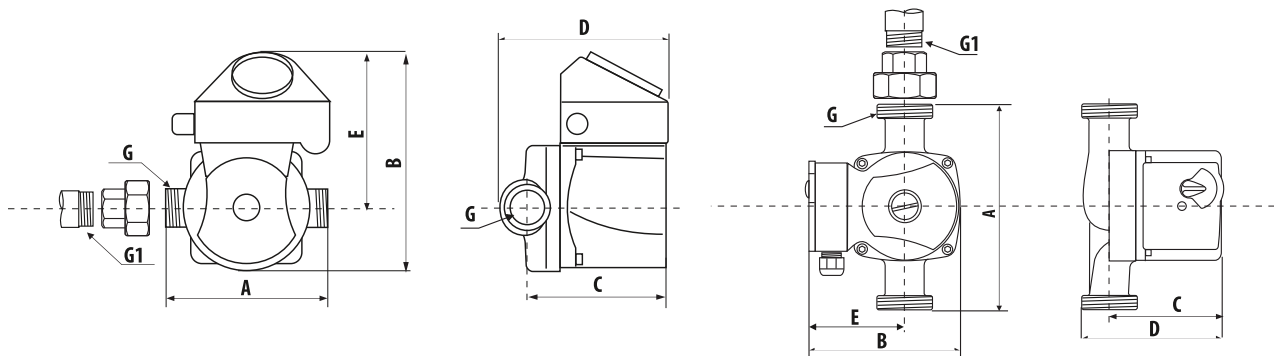

НАСОС	Артикул	ГАБАРИТЫ ИЗДЕЛИЯ, (мм)					УПАКОВКА					
		A	B	C	D	G1	G2	ДЛИНА (м)	ШИРИНА (м)	ВЫСОТА (м)	ОБЪЕМ (м³)	ВЕС (кг)
AC 154 -130 HW	5152	130	130	105	130	1"	3/4"	0,54	0,29	0,62	0,0971	11,0
AC 152 -130 HWT	5154	130	180	105	130	1"	3/4"	0,54	0,29	0,62	0,0971	11,5

### РАСШИФРОВКА НАИМЕНОВАНИЯ МОДИФИКАЦИИ МОДЕЛИ

**АС 25 4 180**

①    ②    ③    ④

1. Серия циркуляционных насосов с «мокрым» ротором
2. Размер подключения к трубопроводу
3. Максимальный напор насоса в м. вод. ст.
4. Монтажная длина насоса в мм



#### ⚙️ ТИП

Поверхностные моноблочные насосы с одним рабочим колесом центробежного типа. Расположение входного и выходного патрубков - на одной оси (в линию). Конструкция двигателя - без уплотнения вала (с «мокрым» ротором).

#### ⚙️ ПРИМЕНЕНИЕ

Насосы серии АС предназначены для осуществления принудительной циркуляции горячей воды в бытовых системах водяного отопления.

#### ⚙️ ЭКСПЛУАТАЦИОННЫЕ ОГРАНИЧЕНИЯ

Температура перекачиваемой воды: от 1 до + 100 °С  
 Температура окружающей среды: от +1 до + 40°С.  
 Максимально допустимое давление в корпусе насоса: 10атм.  
 Максимальный линейный размер твердых частиц в воде: 0,1мм.  
 Напряжение питания: 220В (+6%; - 10%).  
 Насос устанавливается и эксплуатируется в помещении.

#### ⚙️ КОНСТРУКТИВНЫЕ ОСОБЕННОСТИ И МАТЕРИАЛЫ

- электродвигатель с «мокрым» ротором обеспечивает бесшумную работу насоса
- 3-х режимное регулирование скорости (мощности) двигателя
- питание от 1-фазной сети 220В, 50Гц
- изоляция класс «Н»
- класс защиты IP44
- материал рабочего колеса - технополимер
- вал насоса - керамика
- подшипники скольжения - керамика
- корпус насосной части - чугун с катафорезным покрытием внутренней поверхности.
- монтажные фитинги входят в комплект поставки

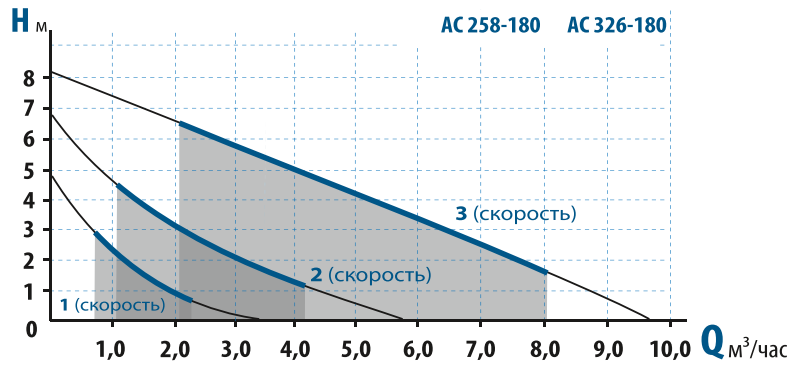
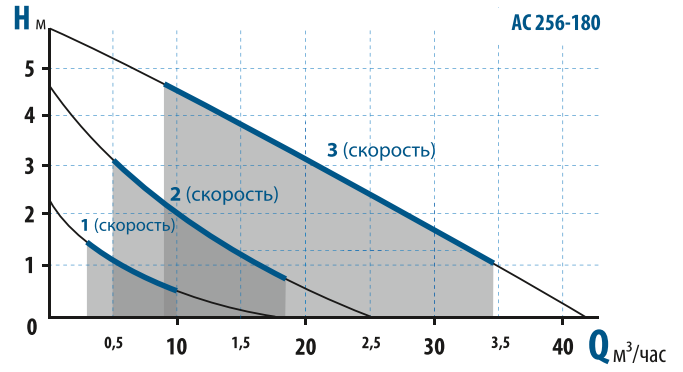
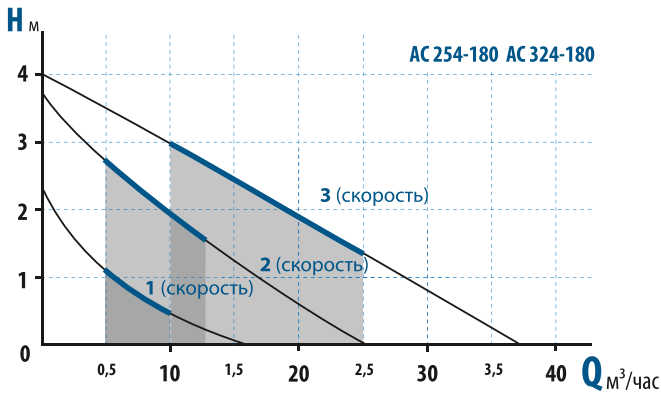

**ТЕХНИЧЕСКИЕ ПАРАМЕТРЫ**

Насос		Режим	Мощность P1 max	Ток Iном	Емкость конд. мФ	Q max м³/час	H max м
			Вт	А			
AC 204-130 AC 254-130	AC 254-180 AC 324-180	1	32	0,15	2	3,5	4
		2	50	0,22			
		3	65	0,28			
AC 206-130 AC 256-130	AC 256-180 AC 326-180	1	55	0,25	2,5	4	6
		2	70	0,35			
		3	100	0,45			
AC 258-180 AC 328-180		1	135	0,6	5	9	8
		2	190	0,85			
		3	245	1,1			

**ГАБАРИТНЫЕ РАЗМЕРЫ**

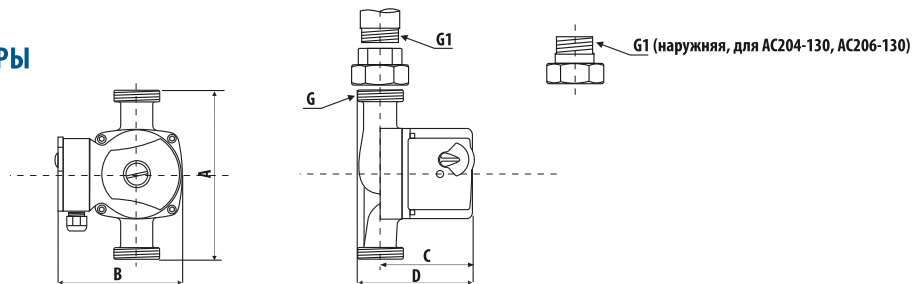

НАСОС	Артикул	ГАБАРИТЫ ИЗДЕЛИЯ, (мм)						УПАКОВКА				
		A	B	C	D	G1	G2	ДЛИНА (м)	ШИРИНА (мм)	ВЫСОТА (мм)	ОБЪЕМ (м³)	ВЕС (кг)
AC 204-130	5204	130	130	105	125	1"	3/4"	0,15	0,145	0,16	0,0035	2,3
AC 254-130	5254	130	130	105	130	1 1/2"	1"	0,15	0,145	0,16	0,0035	2,7
AC 206-130	5206	130	130	105	125	1"	3/4"	0,15	0,145	0,16	0,0035	2,4
AC 256-130	5256	130	130	105	130	1 1/2"	1"	0,15	0,145	0,16	0,0035	2,9
AC 254-180	5354	180	130	105	130	1 1/2"	1"	0,2	0,145	0,16	0,0046	2,9
AC 324-180	5324	180	130	105	130	2"	1 1/4"	0,2	0,145	0,16	0,0046	3,3
AC 256-180	5356	180	130	105	130	1 1/2"	1"	0,2	0,145	0,16	0,0046	3,1
AC 326-180	5326	180	130	105	130	2"	1 1/4"	0,2	0,145	0,16	0,0046	3,5
AC 258-180	5358	180	150	130	160	1 1/2"	1"	0,25	0,16	0,19	0,0076	5,5
AC 328-180	5328	180	150	130	160	2"	1 1/4"	0,25	0,16	0,19	0,0076	5,6

### РАСШИФРОВКА НАИМЕНОВАНИЯ МОДИФИКАЦИИ МОДЕЛИ

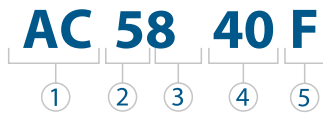

1. Серия циркуляционных насосов с «мокрым» ротором
2. Номинальная производительность (расход) в м<sup>3</sup>/ч
3. Напор при номинальном расходе в м.вод.ст.
4. Условный проход патрубков насоса (Ду) в мм
5. Фланцевое подключение к трубопроводу



#### ТИП

Поверхностные моноблочные насосы с одним рабочим колесом центробежного типа. Расположение входного и выходного патрубков - на одной оси (в линию). Присоединение к трубопроводу - фланцевое или резьбовое в зависимости от модели.

Конструкция двигателя - без уплотнения вала (с «мокрым» ротором).

#### ПРИМЕНЕНИЕ

Насосы серии АС предназначены для осуществления принудительной циркуляции воды в контурах систем отопления и охлаждения зданий и для перекачивания воды в различных технологических процессах.

#### ЭКСПЛУАТАЦИОННЫЕ ОГРАНИЧЕНИЯ

Температура перекачиваемой воды: от 1 до +110°C

Температура окружающей среды: от 1 до +40°C

Максимально допустимое давление в корпусе насоса: 10 атм.

Максимальный линейный размер твердых частиц в воде: 0,1мм

Плотность жидкости - до 1050кг/м<sup>3</sup>; кинематическая вязкость - до 10мм<sup>2</sup>/сек (сСт); содержание солей жесткости - не более

3,5мг-экв/л, показатель кислотности - рН=6-9

Эксплуатация внутри помещений

#### КОНСТРУКТИВНЫЕ ОСОБЕННОСТИ И МАТЕРИАЛЫ

- малошумный электродвигатель с «мокрым» ротором
- тип электродвигателя - асинхронный двухполюсный с фазосмещающим конденсатором
- питание от 1-фазной сети 220В, 50Гц
- одна скорость работы насоса - 2850 об/мин
- встроенный термopредохранитель
- изоляция класса «Н»
- класс защиты Ip44
- материал рабочего колеса - технополимер
- вал двигателя - нержавеющая сталь. (Керамика у модели АС-8-32)
- подшипники скольжения - керамика
- корпус насоса - чугун
- монтажные фитинги или фланцы входят в комплект поставки



# ГИДРАВЛИЧЕСКИЕ ХАРАКТЕРИСТИКИ

$H_m$  при  $n \approx 2850 \text{ мин}^{-1}$

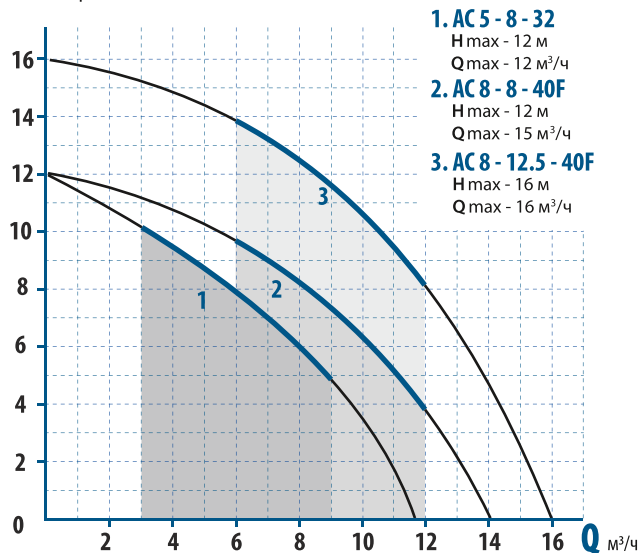

$H_m$

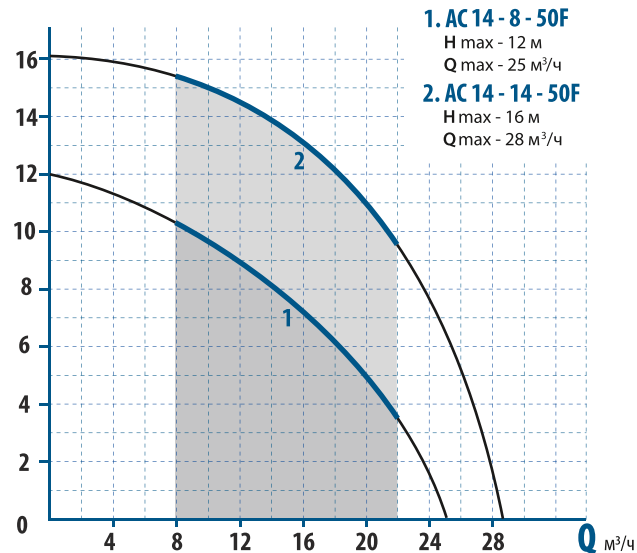

# МОЩНОСТЬ, КПД

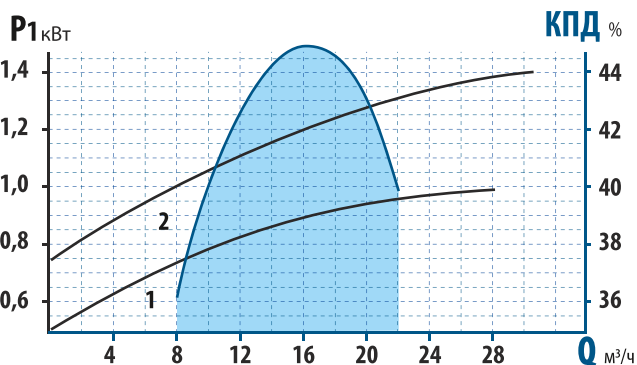
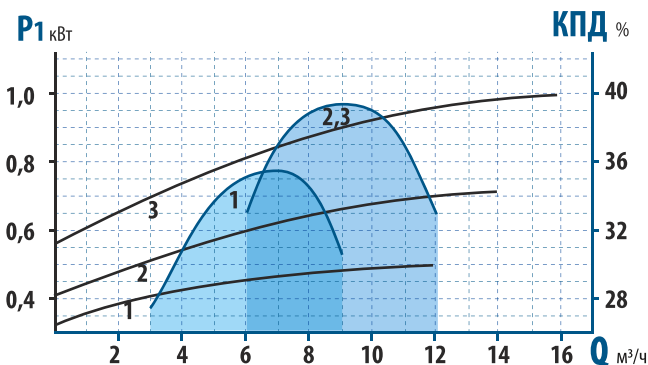

# ТЕХНИЧЕСКИЕ ПАРАМЕТРЫ

Насос	Мощность P2 кВт	Мощность P1 max кВт	Ток Iном А	Емкость конд. мФ	Входное давл. при 90°C-110°C м	Q																
						0	4	6	8	10	12	14	18	22	24	(м³/ч)						
AC 5-8-32	0,28	0,5	2,5	12,5	14	H (м)	12	9,5	8	6	3,5	-	-	-	-	-	-	-	-	-	-	
AC 8-8-40F	0,4	0,7	3,4	15	12		12	10,5	9,5	8	6,5	4	-	-	-	-	-	-	-	-	-	
AC 8-12.5-40F	0,6	1	4,8	22	14		16	15	14	12,5	10,5	8	4	-	-	-	-	-	-	-	-	-
AC 14-8-50F	0,6	1	4,8	22	14		12	11,5	11	10	9,5	9	8	6	3,5	-	-	-	-	-	-	-
AC 14-14-50F	0,85	1,3	6,1	28	14		16	15,8	15,6	15,5	15	14,5	14	12	9,5	7,5	-	-	-	-	-	-



# ГАБАРИТНЫЕ РАЗМЕРЫ

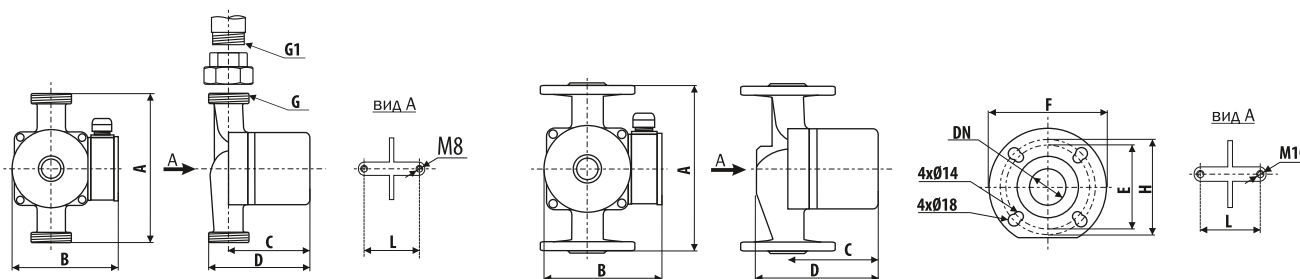

НАСОС	Артикул	ГАБАРИТЫ ИЗДЕЛИЯ, (мм)										УПАКОВКА					
		A	B	C	D	E	F	H	L	M	G-G1	DN	ДЛИНА (м)	ШИРИНА (м)	ВЫСОТА (м)	ОБЪЕМ (м³)	ВЕС (кг)
AC5-8-32	5432	220	170	180	230	-	-	-	70	M8	2" - 1¼"	32	0,25	0,20	0,25	0,0125	9,5
AC8-8-40F	5408	250	234	232	297	100	150	110	80	M10	-	40	0,26	0,26	0,33	0,0223	15,3
AC8-12.5-40F	5412	250	234	232	297	100	150	110	80	M10	-	40	0,26	0,26	0,33	0,0223	16,9
AC14-8-50F	5148	280	242	232	304	110	165	125	90	M10	-	50	0,4	0,340	0,3	0,0408	17,6
AC14-14-50F	5141	280	242	257	329	110	165	125	90	M10	-	50	0,4	0,340	0,3	0,0408	19,6



### РАСШИФРОВКА НАИМЕНОВАНИЯ МОДИФИКАЦИИ МОДЕЛИ

**ADS 900**

1

2

1. Серия погружных дренажных насосов для чистой и грязной воды в пластиковом корпусе

2. Максимальная производительность насоса 9000 л/час или 9м<sup>3</sup>/час (номенклатурное обозначение)



#### ТИП

Бытовые погружные насосы с одним рабочим колесом открытого типа. Конструкция насоса - моноблочная: рабочее колесо установлено на валу электродвигателя. Забор воды осуществляется через отверстие в нижней части насоса; подача воды - через боковой отвод в корпусе.

#### ПРИМЕНЕНИЕ

Насосы предназначены для перекачивания чистой и грязной воды, содержащей твердые включения и загрязнения во взвеси. Применяются для откачивания воды из затопленных подвалов, ливневых водостоков, траншей и т.п. Также допускается откачивание бытовых сточных вод без твердых бытовых отходов и без стоков из туалета.

Конструкция насосов разработана для периодической эксплуатации. Для интенсивной ежедневной работы следует выбирать модели серии VORTEX.

#### ЭКСПЛУАТАЦИОННЫЕ ОГРАНИЧЕНИЯ

Температура перекачиваемой воды: от 1 до +35°C  
 Максимальный линейный размер твердых частиц в воде: 30мм  
 Максимально допустимая глубина погружения насоса: 5м.  
 Допустимый уровень кислотности воды: 6-8рН  
 Максимально допустимая вязкость: не более 10% от вязкости чистой воды.  
 Напряжение питания : 220В (+6%; -10%).

#### КОНСТРУКТИВНЫЕ ОСОБЕННОСТИ И МАТЕРИАЛЫ

- электродвигатель - асинхронный двухполюсный со встроенным конденсатором
- питание от 1-фазной сети 220В, 50Гц
- встроенное в двигатель тепловое реле защиты от перегрева
- изоляция класс «В»
- класс защиты IP68
- материал рабочего колеса - пластик, усиленный стекловолокном
- вал насоса - нержавеющая сталь
- корпус насоса - пластик
- торцевое уплотнение - двойное манжетное
- насосы укомплектованы кабелем 10м., поплавковым выключателем, переходником для подключения шланга.

#### РЕГУЛИРУЕМОЕ ОСНОВАНИЕ

позволяет использовать насос как для чистой так и для грязной воды в зависимости от ситуации и решаемой задачи.

#### ДВУХПОЗИЦИОННАЯ РУКОЯТКА

- фиксирует поплавковый выключатель в одном из двух режимов:
- автоматическое включение/выключение насоса
  - насос постоянно включен (для минимального уровня осушения)

**ГИДРАВЛИЧЕСКИЕ ХАРАКТЕРИСТИКИ**

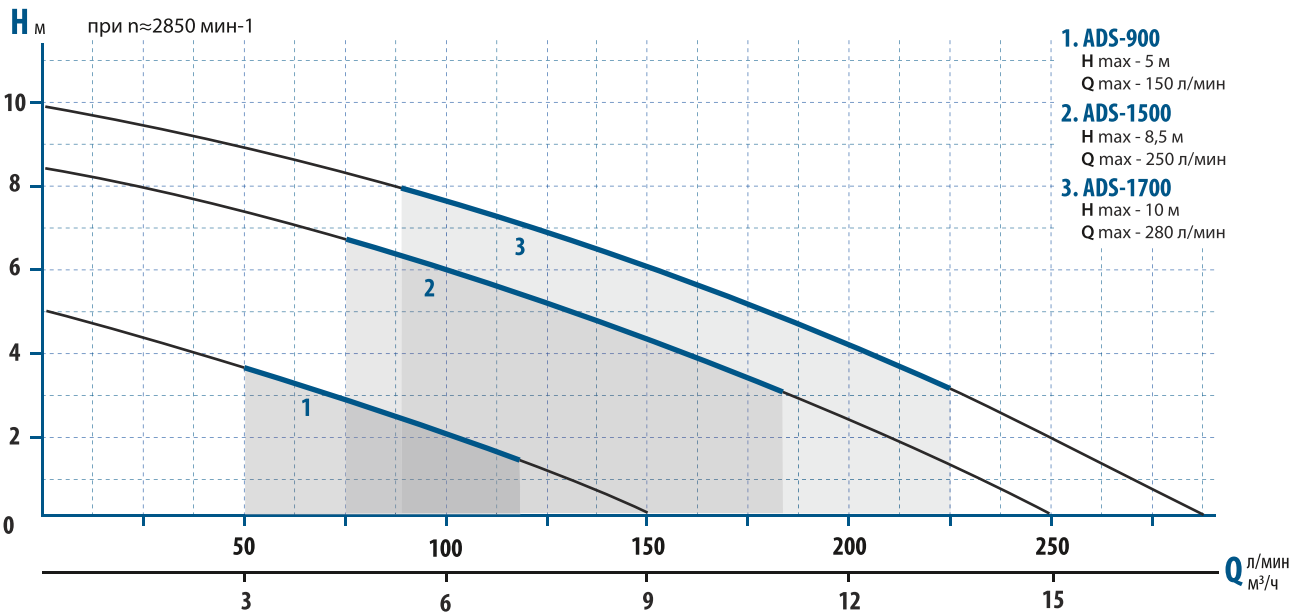

**МОЩНОСТЬ, КПД**

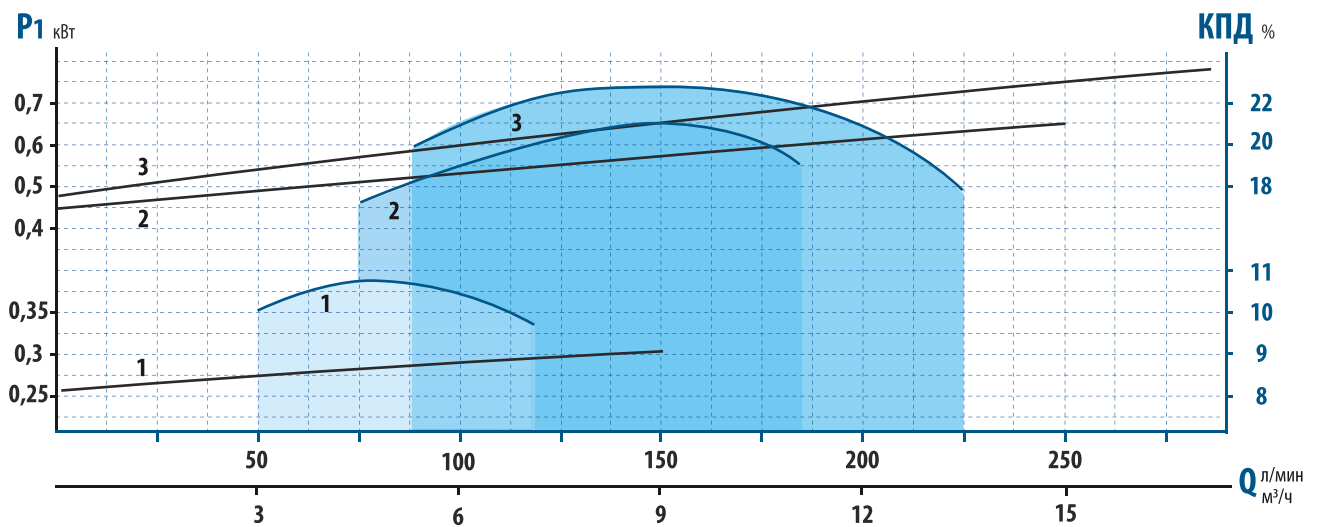

**ТЕХНИЧЕСКИЕ ПАРАМЕТРЫ**

Насос	Мощность P1 max кВт	Ток Iном А	Емкость конд. мФ	Q									
				0	50	75	100	125	150	200	250	(л/мин)	
				0	3	4,5	6	7,5	9	12	15		(м³/ч)
ADS-900	0,3	1,5	6	5	3,6	2,8	2	1	-	-	-		
ADS-1500	0,64	3	8	8,5	7,4	6,6	6	5	4	2,2	-		
ADS-1700	0,75	3,5	10	10	9	8,2	7,5	6,8	6	4	2		

**ГАБАРИТНЫЕ РАЗМЕРЫ**

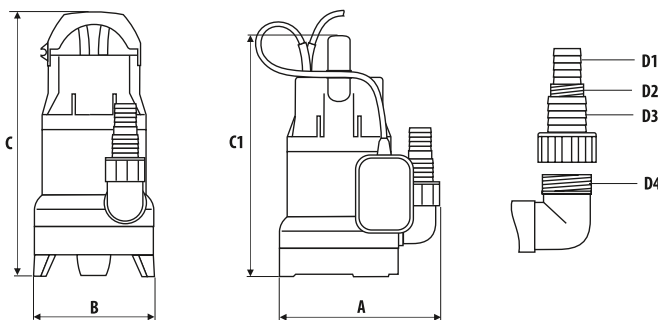

НАСОС	Артикул	ГАБАРИТЫ ИЗДЕЛИЯ, (мм)								УПАКОВКА				
		A	B	C	C1	D1	D2	D3	D4	ДЛИНА (м)	ШИРИНА (м)	ВЫСОТА (м)	ОБЪЕМ (м³)	ВЕС (кг)
ADS-900	1090	215	160	355	310	25	1"	35	1½"	0,22	0,16	0,29	0,0016	4,4
ADS-1500	1150	215	160	360	355	25	1"	35	1½"	0,22	0,16	0,29	0,0016	5,8
ADS-1700	1170	215	160	360	355	25	1"	35	1½"	0,22	0,16	0,29	0,0016	6,2

### РАСШИФРОВКА НАИМЕНОВАНИЯ МОДИФИКАЦИИ МОДЕЛИ

**VORTEX 4 4 SS**

1

2

3

4

1. Серия погружных дренажных насосов усиленной конструкции для грязной воды
2. Номинальная производительность насоса в м<sup>3</sup>/час
3. Номинальный напор в м. вод. ст.
4. Материал рабочего колеса «С» - чугун, «SS» - нержавеющая сталь



#### ТИП

Бытовые погружные насосы из нержавеющей стали с одним открытым рабочим колесом типа VORTEX. Оснащены поплавковым выключателем (датчиком уровня).



#### ПРИМЕНЕНИЕ

Насосы предназначены для перекачивания чистой и незначительно загрязненной воды, содержащей твердые включения и загрязнения во взвеси.

Применяются для откачивания воды из затопленных подвалов, ливневых водостоков, траншей и т.п. Также допускается откачивание бытовых сточных вод без твердых бытовых отходов и без стоков из туалета.



#### ЭКСПЛУАТАЦИОННЫЕ ОГРАНИЧЕНИЯ

Температура перекачиваемой воды: от 1 до +40°C  
 Максимальный линейный размер твердых частиц в воде: 5мм  
 Максимально допустимая глубина погружения насоса: 5м.  
 Допустимый уровень кислотности воды: 4-11 рН  
 Максимально допустимая вязкость: не более 10% от вязкости чистой воды.  
 Напряжение питания : 220В (+6%; -10%).



#### КОНСТРУКТИВНЫЕ ОСОБЕННОСТИ И МАТЕРИАЛЫ

- электродвигатель - асинхронный двухполюсный со встроенным конденсатором
- питание от 1-фазной сети 220В, 50Гц
- встроенное в двигатель тепловое реле защиты от перегрева
- изоляция класс «F»
- класс защиты IP68
- материал рабочего колеса - нержавеющая сталь
- вал насоса - нержавеющая сталь
- корпус насоса - нержавеющая сталь
- торцевое уплотнение - двойное в масляной камере; материал - графит/карбид кремния/NBR
- насосы укомплектованы кабелем 10м.

$H_m$  при  $n \approx 2850 \text{ мин}^{-1}$

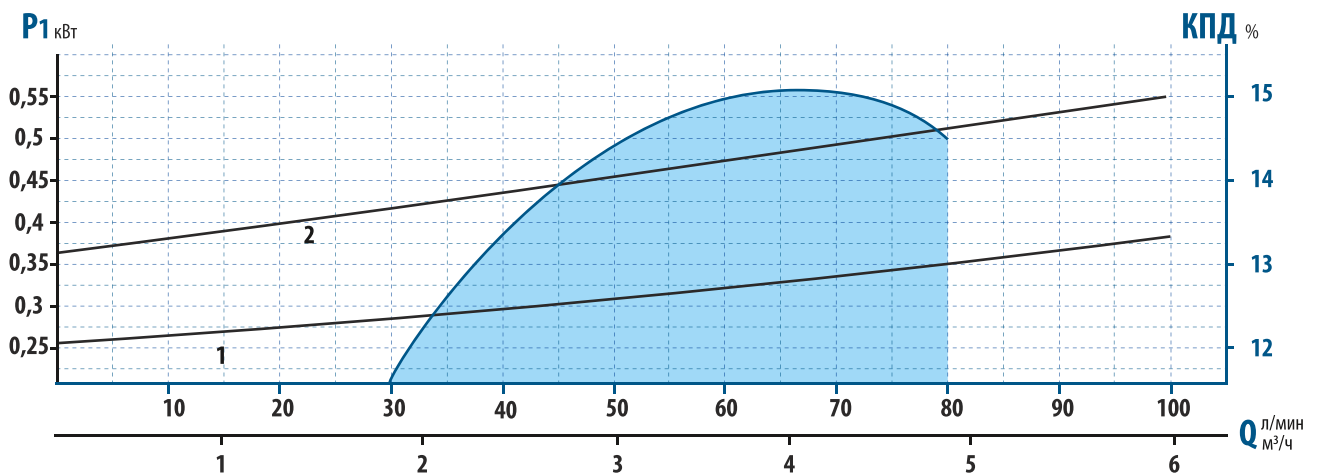
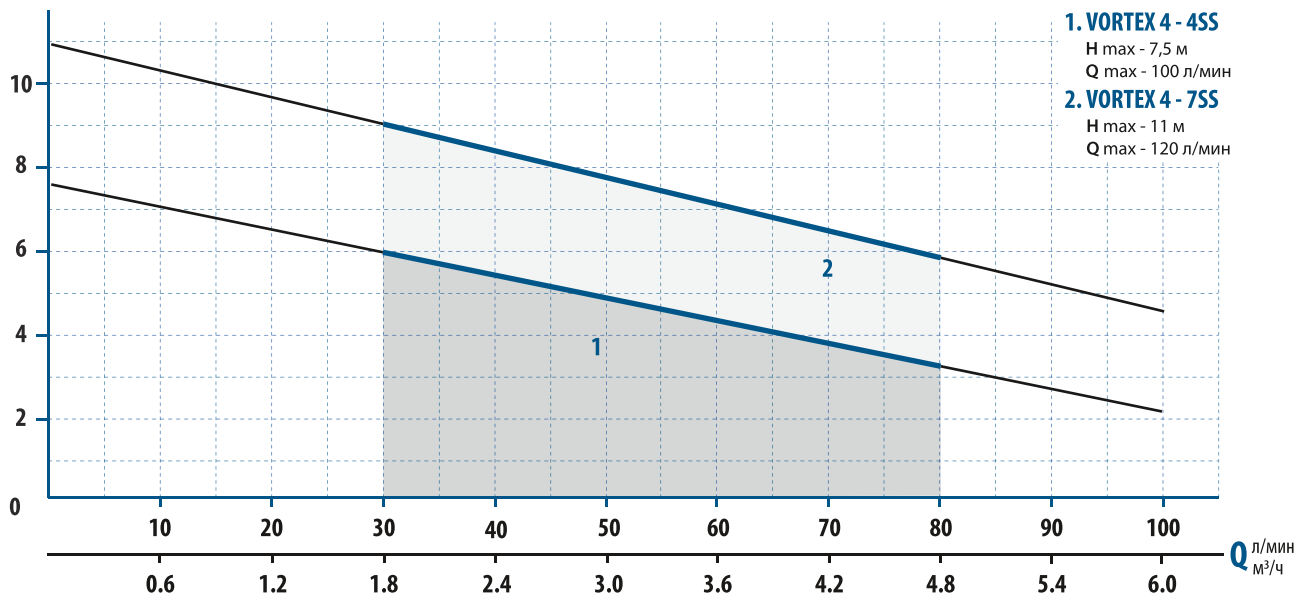

ТЕХНИЧЕСКИЕ ПАРАМЕТРЫ

Насос	Мощность $P_2$ кВт	Мощность $P_1 \text{ max}$ кВт	Ток $I_{\text{ном}}$ А	Емкость $\text{конд.}$ мФ	$Q$							
					0	20	40	60	80	100	(л/мин)	
VORTEX 4 - 4SS	0,12	0,35	1,5	8	0	1,2	2,4	3,6	4,8	6	6	(м <sup>3</sup> /ч)
VORTEX 4 - 7SS	0,25	0,5	5,3	8	7,5	6,5	5,4	4,2	3,2	2	4,5	
					$H$ (м)	11	9,6	8,3	7,1	5,8		

ГАБАРИТНЫЕ РАЗМЕРЫ

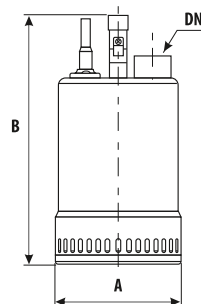

НАСОС	Артикул	ГАБАРИТЫ ИЗДЕЛИЯ, (мм)			УПАКОВКА				
		A	B	DN	ДЛИНА (м)	ШИРИНА (м)	ВЫСОТА (м)	ОБЪЕМ (м <sup>3</sup> )	ВЕС (кг)
VORTEX 4-4SS	1144	130	280	1 1/4"	0,22	0,17	0,99	0,0370	6,5
VORTEX 4-7SS	1147	150	290	1 1/4"	0,2	0,2	0,34	0,0136	7,5

### РАСШИФРОВКА НАИМЕНОВАНИЯ МОДИФИКАЦИИ МОДЕЛИ



1. Серия погружных дренажных насосов усиленной конструкции для грязной воды
2. Номинальная производительность насоса в м<sup>3</sup>/час
3. Номинальный напор в м. вод. ст.
4. Материал рабочего колеса «С» - чугун, «SS» - нержавеющая сталь



1. Серия погружных дренажных насосов для грязной воды (материал рабочего колеса – чугун, материал корпуса - нержавеющая сталь и чугун).
2. Номинальная механическая мощность двигателя в л. с. х 100 (округленно)



#### ТИП

Погружные дренажные насосы с одним открытым рабочим колесом типа VORTEX. Оснащены поплавковым выключателем (датчиком уровня).

#### ПРИМЕНЕНИЕ

Насосы серии VORTEX предназначены для перекачивания грязной воды разной степени загрязненности с возможным содержанием нерастворимых твердых частиц (гравия, песка ила и т.п.).

Усиленная конструкция насосов предполагает их использование в условиях с интенсивной эксплуатацией и на объектах, требующих высокой надежности и безотказности оборудования.

Насосы серии SAND рекомендуется выбирать для перекачивания воды содержащей большой процент мелких абразивных частиц (песок, мелкий гравий и т.п.).

#### ЭКСПЛУАТАЦИОННЫЕ ОГРАНИЧЕНИЯ

Температура перекачиваемой воды: от 1 до +40°C

Максимально допустимая глубина погружения насоса: 5м.

Допустимый уровень кислотности воды: 6-11pH

Максимально допустимая вязкость: не более 10% от вязкости чистой воды.

Напряжение питания : 220В (+6%; -10%).

#### КОНСТРУКТИВНЫЕ ОСОБЕННОСТИ И МАТЕРИАЛЫ

- электродвигатель - асинхронный двухполюсный со встроенным конденсатором
- питание от 1-фазной сети 220В, 50Гц
- изоляция класс «F»
- класс защиты IP68
- материал рабочего колеса - чугун (кроме серии SAND).
- вал насоса - нержавеющая сталь
- корпус насоса - нержавеющая сталь, чугун
- торцевое уплотнение - двойное в масляной камере; материал - графит/карбид кремния/NBR
- насосы укомплектованы кабелем 10м.
- встроенное в двигатель тепловое реле защиты от перегрева
- внешний автоматический выключатель защиты от перегрузки по току (установлен на кабеле насоса)

#### СЕРИЯ SAND

Насосы SAND специально разработаны для перекачивания грязной воды, содержащей большое количество мелких абразивных частиц: песка, мелкого гравия и т.п.

Рабочее колесо насоса изготовлено из специально полимера, стойкого к абразивному износу.

В этой связи наиболее подходящими областями применения насосов SAND является отведение воды из траншей и котлованов в песчаных почвах, отведение стоков автомоек и т.п.



# ГИДРАВЛИЧЕСКИЕ ХАРАКТЕРИСТИКИ

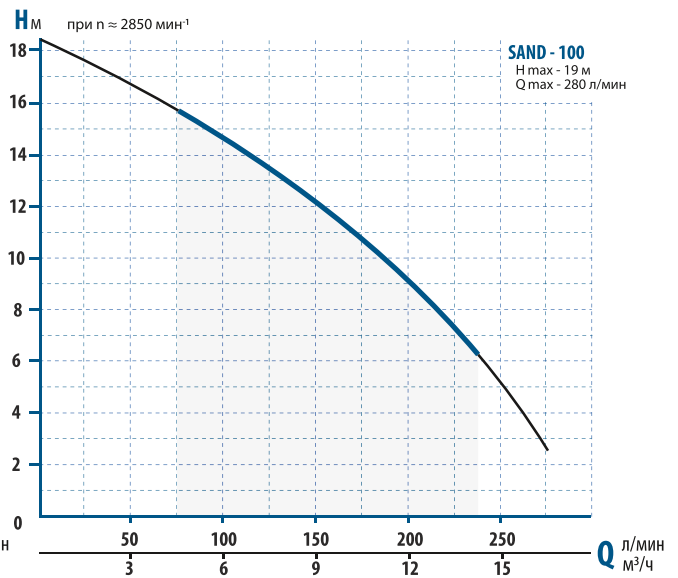
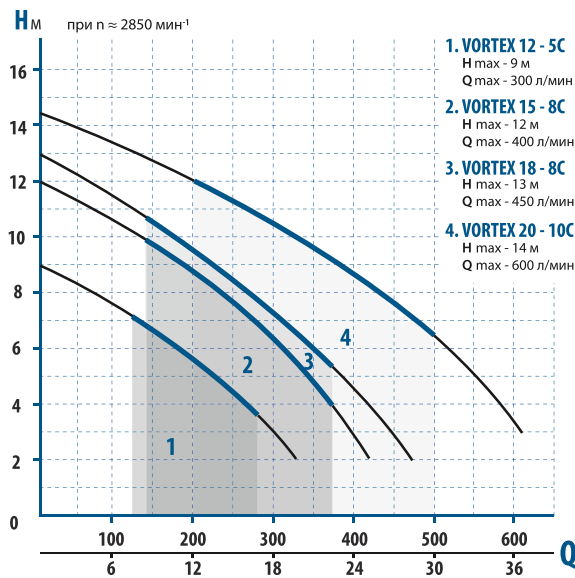

# МОЩНОСТЬ, КПД

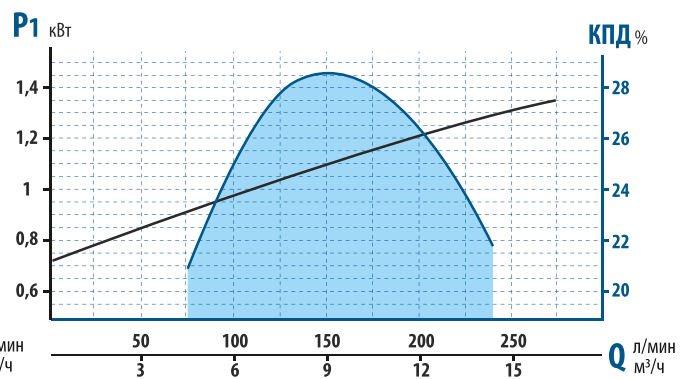
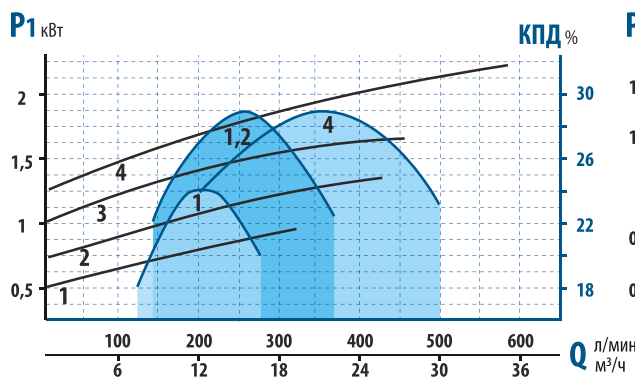

# ТЕХНИЧЕСКИЕ ПАРАМЕТРЫ

Насос	Мощность P2 кВт	Мощность P1 max кВт	Ток Iном А	Емкость конд. мФ	Макс. размер твердых частиц мм	Q										
						0	100	150	200	250	300	400	500	600	(л/мин)	
VORTEX 12 - 5C	0,37	0,87	3,7	12,5	38	0	6	9	12	15	18	24	30	36	36	(м³/ч)
VORTEX 15 - 8C	0,75	1,25	5,3	25	38	9	7,5	6,6	5,5	4,4	3	-	-	-	-	М
VORTEX 18 - 8C	1,1	1,6	6,8	30	50	12	10,5	9,7	8,7	7,5	6,2	3	-	-	-	
VORTEX 20 - 10C	1,5	2,25	9	30	50	13	11,6	11	10	9	8	4,5	-	-	-	
SAND - 100	0,75	1,35	5,5	25	5	14	13,4	12,7	12	11,3	10,5	8,6	6,5	3,5	-	
						19	15	12,5	9,5	5,2	-	-	-	-	-	



# ГАБАРИТНЫЕ РАЗМЕРЫ

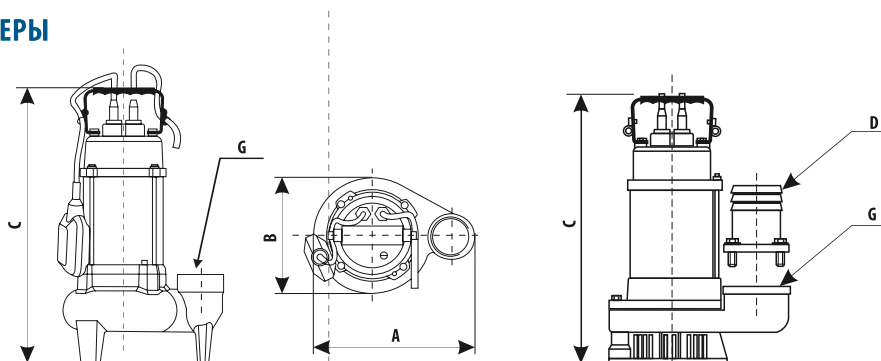

НАСОС	Артикул	ГАБАРИТЫ ИЗДЕЛИЯ, (мм)					УПАКОВКА				
		A	B	C	D	G	ДЛИНА (м)	ШИРИНА (м)	ВЫСОТА (м)	ОБЪЕМ (м³)	ВЕС (кг)
VORTEX 12-5C	1112	265	195	455	-	2"	0,28	0,21	0,47	0,0276	20
VORTEX 15-8C	1115	265	195	455	-	2"	0,28	0,21	0,47	0,0276	21,5
VORTEX 18-8C	1118	265	195	478	-	2"	0,28	0,21	0,49	0,0288	23,5
VORTEX 20-10C	1120	265	195	515	-	2"	0,28	0,21	0,54	0,0318	27
SAND-100	1310	290	200	430	77 мм	3"	0,31	0,21	0,44	0,0286	22

### РАСШИФРОВКА НАИМЕНОВАНИЯ МОДИФИКАЦИИ МОДЕЛИ



1. Серия погружных дренажных насосов усиленной конструкции для грязной воды
2. Номинальная производительность насоса в м<sup>3</sup>/час
3. Номинальный напор в м. вод. ст.
4. Материал рабочего колеса – чугун, материал корпуса - нержавеющая сталь и чугун.
5. Модели с 3-х фазным двигателем



#### ⚙️ ТИП

Погружные дренажные насосы с двухканальным рабочим колесом и горизонтальным фланцевым выходом.

#### ⚙️ ПРИМЕНЕНИЕ

Перекачивание грязной грунтовой воды и канализационных стоков с содержанием твердых и волокнистых частиц размером не более 50мм.

Насосы предназначены для использования на промышленных объектах, предприятиях при строительстве и рытье траншей и тоннелей.

#### ⚙️ ЭКСПЛУАТАЦИОННЫЕ ОГРАНИЧЕНИЯ

Температура перекачиваемой воды: от 1 до +40°C

Максимально допустимая глубина погружения насоса: 5м.

Допустимый уровень кислотности воды: 6-11pH

Максимально допустимая вязкость: не более 10% от вязкости чистой воды.

#### ⚙️ КОНСТРУКТИВНЫЕ ОСОБЕННОСТИ И МАТЕРИАЛЫ

- электродвигатель - асинхронный двухполюсный
- питание от 3-фазной сети 380В, 50Гц (соединение обмоток «звездой»)
- изоляция класс «F»
- класс защиты IP68
- материал рабочего колеса - чугун
- вал насоса - нержавеющая сталь
- корпус насоса - нержавеющая сталь, чугун
- торцевое уплотнение - двойное в масляной камере; материал - графит/карбид кремния/NBR
- насосы укомплектованы кабелем 10м.
- насосы поставляются в комплекте с угловым отводом 90° и резьбовым фланцем.

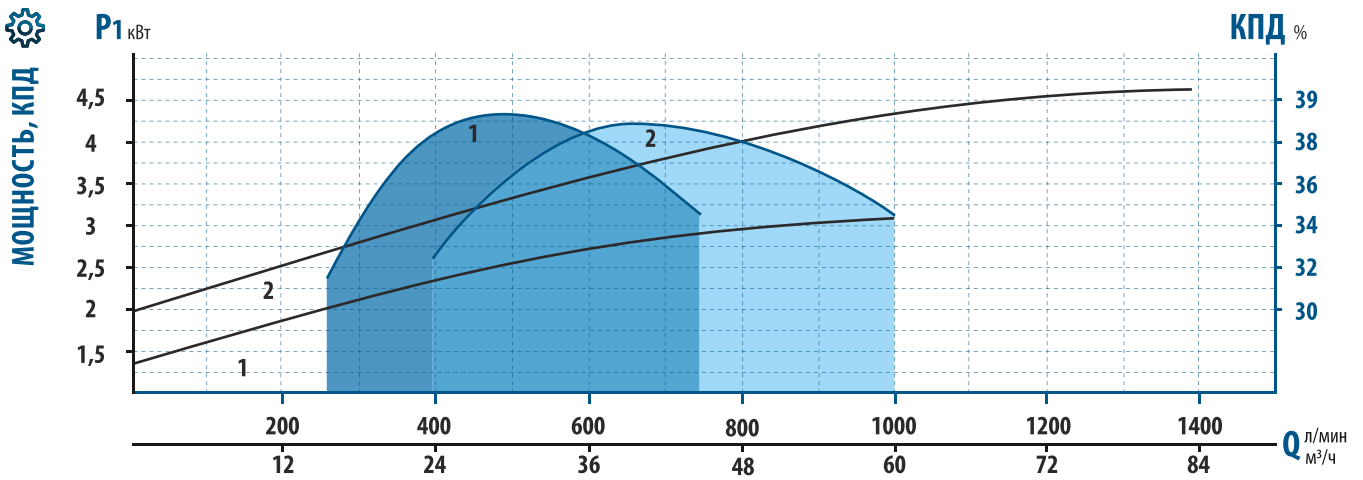
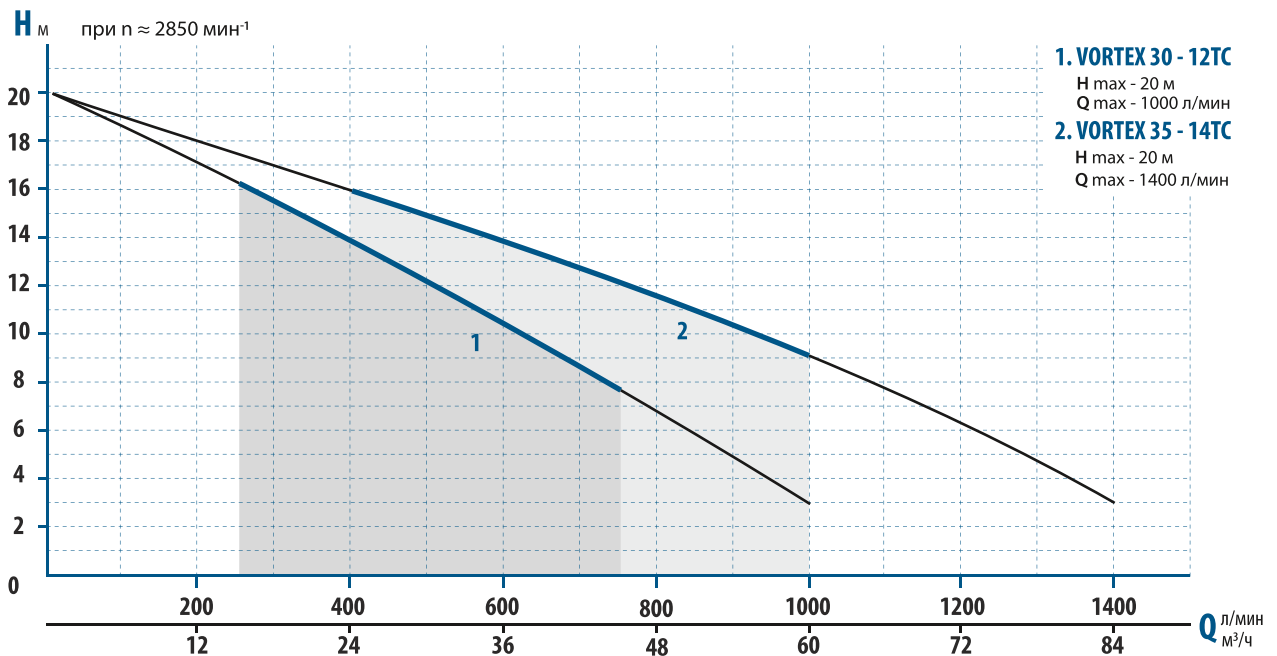

ТЕХНИЧЕСКИЕ ПАРАМЕТРЫ

Насос	Мощность P2 кВт	Мощность P1 max кВт	Ток Iном А	H (м)	Q								
					0	200	400	600	800	1000	1200	1400	(л/мин)
VORTEX 3 - 12TC	2,2	3,1	4,8	20	0	12	24	36	48	60	72	84	(м³/ч)
VORTEX 35 - 14TC	3,7	4,6	7	20	0	17,5	16	14	11,5	9	6,5	3	

ГАБАРИТНЫЕ РАЗМЕРЫ

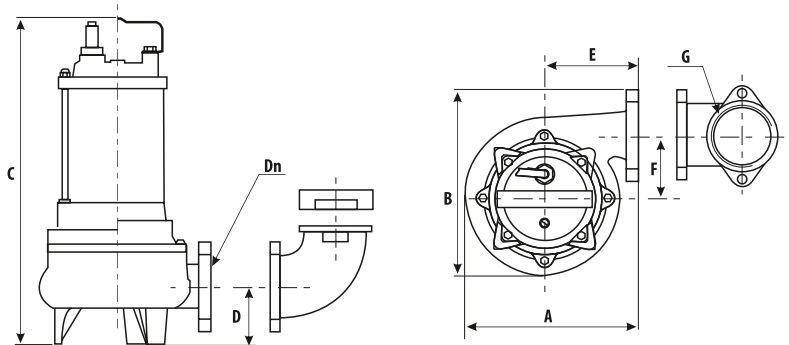

НАСОС	Артикул	ГАБАРИТЫ ИЗДЕЛИЯ, (ММ)							УПАКОВКА					
		A	B	C	D	E	F	Dn	G	Длина (м)	Ширина (м)	Высота (м)	Объем (м³)	Вес (кг)
VORTEX 30 - 12TC	1130	280	300	550	90	150	102	80	3"	0,64	0,35	0,29	0,0650	52
VORTEX 35 - 14TC	1135	305	250	615	105	180	0	80	4"	0,72	0,37	0,31	0,0826	70



## РАСШИФРОВКА НАИМЕНОВАНИЯ МОДИФИКАЦИИ МОДЕЛИ

## GRINDER 100

1

2

1. Серия погружных дренажных насосов для грязной воды с режущим механизмом
2. Номинальная механическая мощность двигателя в л. с. x 100 (округленно)

**ТИП**

Погружные центробежные дренажные насосы, оснащенные режущим механизмом на входе в насосную часть.

**ПРИМЕНЕНИЕ**

Насосы серии GRINDER предназначены для перекачивания канализационных стоков от частных домов, кафе, гостиниц. Наличие режущего устройства позволяет насосам данной серии измельчать возможные волокнистые включения, содержащиеся в перекачиваемой жидкости, не допуская блокировки насоса.

Усиленная конструкция насосов предполагает их использование в условиях с интенсивной эксплуатацией и на объектах, требующих высокой надежности и безотказности оборудования.

Насосы не предназначены для перекачивания грунтовых вод, содержащих твердые минеральные частицы: песок, гравий, камни и т.п.

**ЭКСПЛУАТАЦИОННЫЕ ОГРАНИЧЕНИЯ**

Температура перекачиваемой воды: от 1 до +40°C

Максимально допустимая глубина погружения насоса: 5м.

Допустимый уровень кислотности воды: 6-11pH

Максимально допустимая вязкость: не более 10% от вязкости чистой воды.

Напряжение питания : 220В (+6%; -10%).

**КОНСТРУКТИВНЫЕ ОСОБЕННОСТИ И МАТЕРИАЛЫ**

- электродвигатель - асинхронный двухполюсный
- питание от 1-фазной сети 220В, 50Гц
- изоляция класс «F»
- класс защиты IP68
- материал рабочего колеса - чугун
- режущий механизм - закаленная легированная сталь
- вал насоса - нержавеющая сталь
- корпус насоса - чугун
- торцевое уплотнение - двойное в масляной камере; материал - графит/карбид кремния/NBR
- насосы укомплектованы кабелем 10м.
- насосы с горизонтальным выходом поставляются в комплекте с угловым отводом 90°
- встроенное в двигатель тепловое реле защиты от перегрева
- внешний автоматический выключатель защиты от перегрузки по току (установлен на кабеле насоса)

ГИДРАВЛИЧЕСКИЕ ХАРАКТЕРИСТИКИ

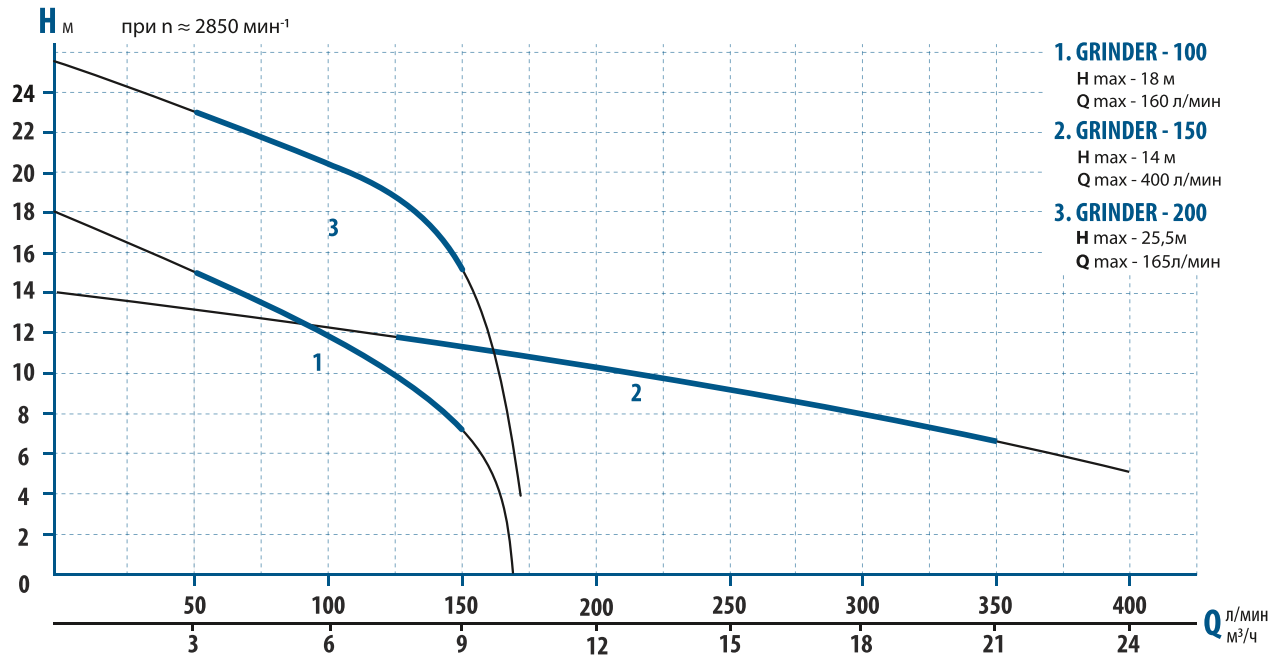

МОЩНОСТЬ, КПД

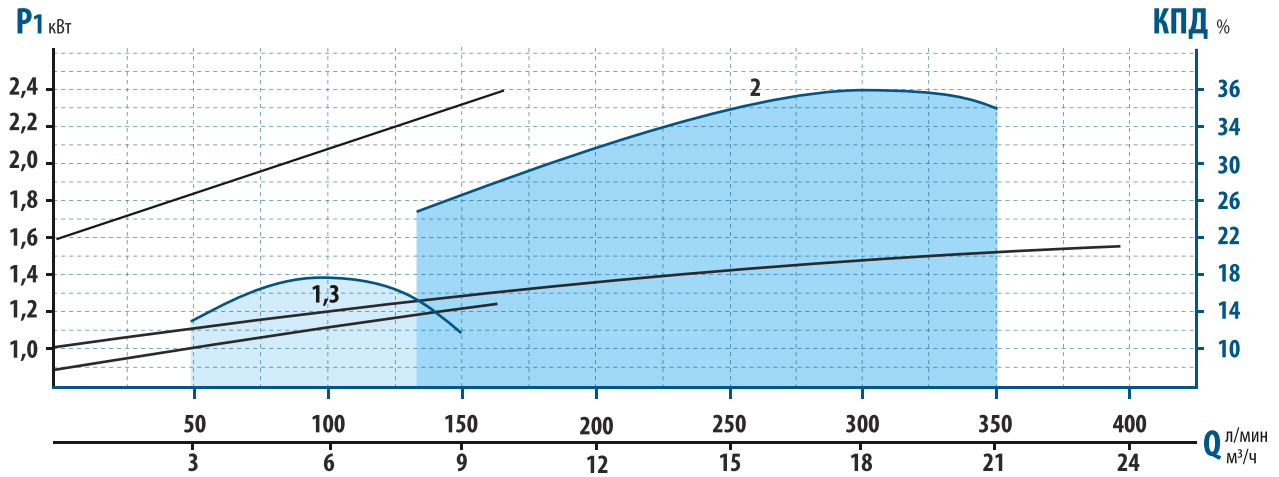

ТЕХНИЧЕСКИЕ ПАРАМЕТРЫ

Насос	Мощность P2 кВт	Мощность P1 max кВт	Ток Iном А	Емкость конд. мФ	Q								
					0	50	100	125	150	200	300	400	(л/мин)
GRINDER - 100	0,75	1,25	5	25	0	3	6	7,5	9	12	18	24	(м³/ч)
GRINDER - 150	1,1	1,5	6,3	30	18	15,5	12	9,5	6	-	-	-	М
GRINDER - 200	1,5	2,5	10	30 + 100	14	14	13	12,5	12	11	9	6	
					25,5	23	20	19	14	-	-	-	

ГАБАРИТНЫЕ РАЗМЕРЫ

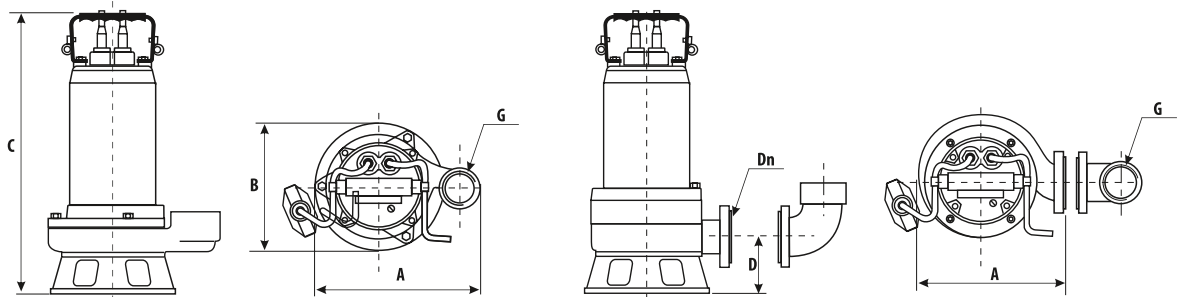

НАСОС	Артикул	ГАБАРИТЫ ИЗДЕЛИЯ, (мм)						УПАКОВКА				
		A	B	C	D	Dn	G	ДЛИНА	ШИРИНА	ВЫСОТА	ОБЪЕМ	ВЕС
GRINDER - 100	1210	280	230	430	-	-	2"	0,28	0,24	0,45	0,0302	32
GRINDER - 150	1215	250	230	480	110	50мм	2"	0,28	0,22	0,52	0,0320	36
GRINDER - 200	1200	305	238	550	-	-	2"	0,33	0,27	0,59	0,0525	45

## Реле давления

### PS-5-2

#### ПРИМЕНЕНИЕ

Предназначено для автоматического включения и выключения водяных электронасосов. Устанавливается в напорной магистрали, размыкает и замыкает цепь подачи электричества на насос в зависимости от величины давления воды в точке подключения.

#### ЭКСПЛУАТАЦИОННЫЕ ОГРАНИЧЕНИЯ

- Напряжение - до 250В
- Номинальный ток при прямом подключении - до 16А
- Температура воды - до +60°C
- Класс защиты прибора - IP44

#### КОНСТРУКТИВНЫЕ ОСОБЕННОСТИ

- Диапазон регулировки давления - 1-5 атм
- Резьбовое соединение - внутренняя резьба 1/4" (фиксированная или вращающаяся гайка)
- Укомплектовано ключом для регулировки (дизайн запатентован)
- Серебряные контакты для уменьшения искрения и увеличения срока службы
- Исполнение не взрывозащищенное. Не предназначено для установки и эксплуатации во взрывоопасной среде



1/4"

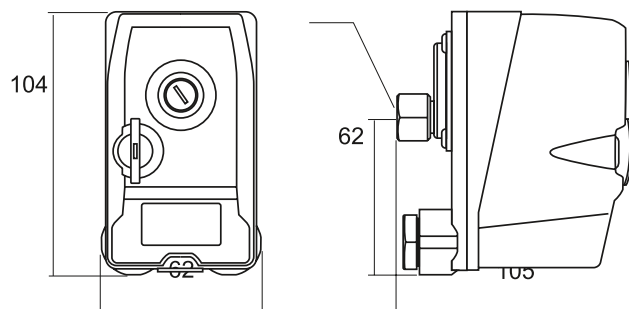

### Hydro-PROTECTOR HP-04E

#### ПРИМЕНЕНИЕ

Предназначено для автоматического выключения водяных электронасосов в случае падения давления в системе ниже установленного уровня. Основное применение - защита насоса от работы без воды. Устанавливается в напорной магистрали.

#### ЭКСПЛУАТАЦИОННЫЕ ОГРАНИЧЕНИЯ

- Напряжение - до 250В
- Номинальный ток при прямом подключении - до 16А
- Температура воды - до +50°C
- Класс защиты прибора - IP44

#### КОНСТРУКТИВНЫЕ ОСОБЕННОСТИ

- Диапазон регулировки давления - 0,05-0,4 атм
- Резьбовое соединение - наружная резьба 1/4"
- Серебряные контакты для уменьшения искрения и увеличения срока службы
- Исполнение не взрывозащищенное. Не предназначено для установки и эксплуатации во взрывоопасной среде
- Укомплектовано кабелями

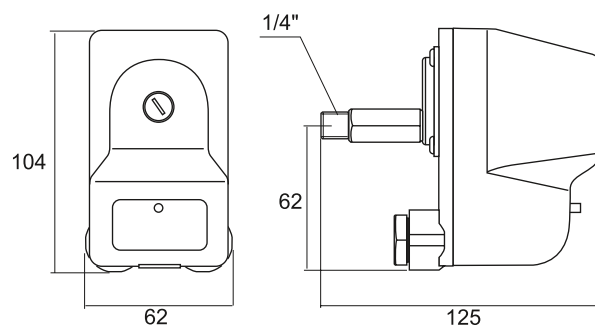

# Электронный блок управления насосом

## PRESSCONTROL TYPE II, TYPE III, TYPE III(L)



TYPE II

### ПРИМЕНЕНИЕ

Предназначен для автоматического включения и выключения электронасоса в системах холодного водоснабжения. Осуществляет защиту насоса от работы без воды. Устанавливается в напорной магистрали внутри помещений.

### ЭКСПЛУАТАЦИОННЫЕ ОГРАНИЧЕНИЯ

- Напряжение сети - от 200 до 230В
- Максимальная электрическая мощность подключенного насоса - 1500Вт
- Максимальный ток при прямом подключении - до 7А
- Максимальное давление воды в корпусе - до 10 атм.
- Температура воды - до +50°C
- Класс защиты прибора - IP65
- Диапазон регулировки давления - для TYPE III - от 1,5 - 3,4 атм для TYPE III(L) - от 0,8 - 2,5 атм
- Предустановленные заводские значения давления пуска насоса (+/-10%) - 1,5 атм

### КОНСТРУКТИВНЫЕ ОСОБЕННОСТИ

- Остановка насоса осуществляется при отсутствии потока (перемещения) воды через блок.
- Пуск насоса осуществляется при понижении давления в системе до установленного уровня.
- Выключение насоса при отсутствии воды в источнике (защита от сухого хода).
- Автоматический перезапуск насоса после срабатывания защиты.
- Укомплектован переходником и кабелями.
- Размер присоединительной резьбы - 1"

TYPE III  
TYPE III(L)



TYPE IV 3.0



## PRESSCONTROL TYPE IV 3.0

### ПРИМЕНЕНИЕ

Предназначен для автоматического включения и выключения электронасоса в системах холодного водоснабжения. Осуществляет защиту насоса от работы без воды. Устанавливается в напорной магистрали внутри помещений.

### ЭКСПЛУАТАЦИОННЫЕ ОГРАНИЧЕНИЯ

- Напряжение сети - от 200В
- Максимальная электрическая мощность подключенного насоса - 3000Вт
- Максимальный ток при прямом подключении - до 14А
- Максимальное давление воды в корпусе - до 10 атм
- Температура воды - до +60°C
- Класс защиты прибора - IP65
- Диапазон регулировки давления от 1,5 - 3 атм
- Предустановленные заводские значения давления пуска насоса (+/-10%) - 1,5 атм

### КОНСТРУКТИВНЫЕ ОСОБЕННОСТИ

- Остановка насоса осуществляется при отсутствии потока (перемещения) воды через блок.
- Пуск насоса осуществляется при понижении давления в системе до установленного уровня.
- Выключение насоса при отсутствии воды в источнике (защита от сухого хода).
- Автоматический перезапуск насоса после срабатывания защиты.
- Укомплектован переходником.
- Размер присоединительной резьбы - 11/4"

# ГИДРОАККУМУЛЯТОРЫ (МЕМБРАННЫЕ БАКИ)

НТ, VT

## ПРИМЕНЕНИЕ

Предназначены для аккумулирования холодной воды под давлением в системах холодного водоснабжения.

## ЭКСПЛУАТАЦИОННЫЕ ОГРАНИЧЕНИЯ

- Рабочая среда - чистая пресная вода нейтральной кислотности.
- Температура воды - до +90°C
- Максимальное давление воды в корпусе - до 8 атм.

## КОНСТРУКТИВНЫЕ ОСОБЕННОСТИ

- Материал корпуса - углеродистая сталь толщиной от 0,8 мм до 1,2 мм.
- Материал мембраны - EPDM.
- Материал фланца - углеродистая сталь с оцинковкой (возможна комплектация фланцем из нержавеющей стали).
- Специальная площадка на баках 24л для надежной установки поверхностного насоса.
- Модели VT комплектуются манометром.



## ГАБАРИТНЫЕ РАЗМЕРЫ

VT (вертикальный)

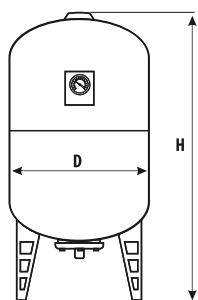

НТ (горизонтальный)

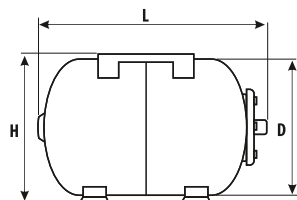

МОДЕЛЬ	Артикул	НОМИНАЛЬНЫЙ ОБЪЕМ, (Л)	ГАБАРИТЫ ИЗДЕЛИЯ, (ММ)					ГАБАРИТЫ (М) / ВЕС В УПАКОВКЕ (КГ)				
			D	H	L	ПРИСОЕД. РАЗМЕР	ДЛИНА	ШИРИНА	ВЫСОТА	ОБЪЕМ	ВЕС	
НТ-8	6208	8	200	225	330	3/4"	0,34	0,21	0,24	0,0171	2,3	
НТ-18	6218	18	265	290	400	1"	0,41	0,28	0,3	0,0344	4,2	
НТ-19	6219	19	270	300	400	1"	0,41	0,28	0,31	0,0356	4,3	
НТ-24	6224	24	265	290	445	1"	0,45	0,28	0,3	0,0378	4,5	
НТ-50	6250	50	330	355	570	1"	0,59	0,35	0,37	0,0764	7,9	
VT-60(с манометром)	6261	60	380	710	-	1"	0,42	0,39	0,73	0,1196	10,3	
VT-60 (верх. подкл.)	6260	60	375	610	-	1"	0,39	0,39	0,63	0,0958	9,1	
VT-100 (с манометром)	6101	100	440	840	-	1"	0,48	0,45	0,86	0,1857	13,8	
VT-100	6111	100	440	840	-	1"	0,45	0,45	0,86	0,1742	13,0	

Приглашаем к сотрудничеству!

ООО «AQUARIO RUS»

+7 (495) 500-09-92

[info@aquario.ru](mailto:info@aquario.ru)